

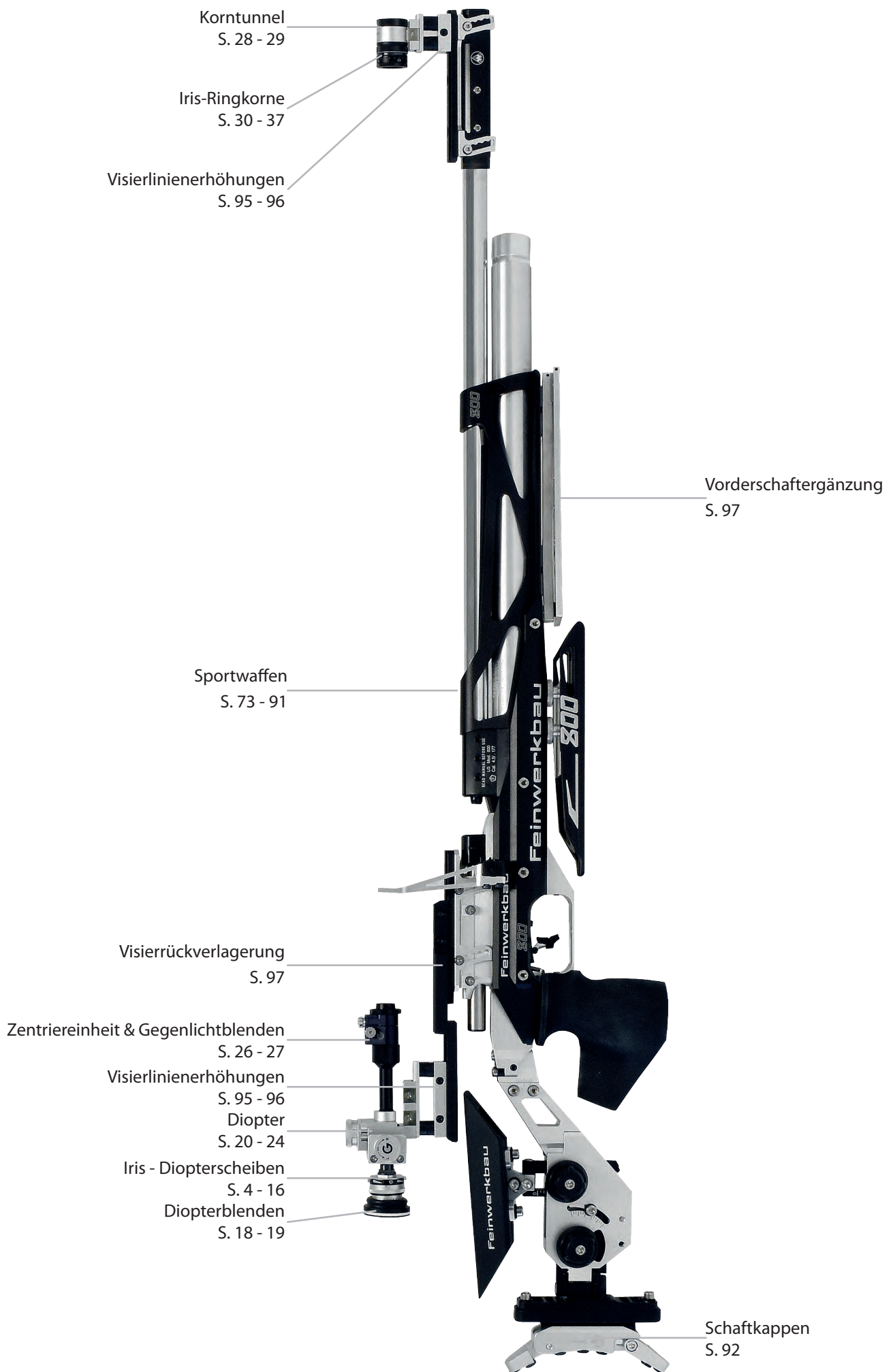

GEHMANN



seit
1949



VISIERUNGEN

Iris-Diopterscheiben	4-16
Zubehör für Iris-Diopterscheiben & AOS Microsight	17
Brillenvorsatz für Iris-Diopterscheiben	18
Diopferblenden & Gummiblenden	18-19
Diopfer	20-24
Wechselauge & Visierauslagerung	25
Zentriereinheit & Gegenlichtblenden	26-27
Korntunnel & Kornhalteschrauben	28-29
Iris-Ringkorne	30-37
Eye-Xtender & Wasserwaagen	38-39
Kornoptiken & Iris-Abdeckung für Korne	40-41
Visierungszubehör & Bogeniris	42

SCHIEßBRILLEN & ZUBEHÖR

Irisblenden & Abdeckscheiben für normale Brillen	43
Gehmann Schießbrillen & Zubehör	44-45
Varga Schießbrillen & Zubehör	46
Knobloch Schießbrillen & Zubehör	47-48

SCHIEßBEKLEIDUNG

Stirnbänder mit Zubehör	49
Schießmützen, Visor & Trap und Skeet Brille	50
Schießjacken & -hosen	51-56
Schießjacken für Junioren	56
Schießjacken für Auflageschützen	57
Bekleidungszubehör & Unterbekleidung	58
Schießhandschuhe	59-61
Schießriemen	62-63
Schießschuhe, Sohlenspanner & Kniendrollen	64-65

FUTTERALE, TRAGETASCHE & WAFFENKOFFER

Futterale	66
Schützentragetasche	67
Waffenkoffer	67-69

PRESSLUFT-FÜLLSTATION

Kompressoren & Zubehör	70-71
Pressluftpumpen & -flaschen	72

PISTOLEN, GEWEHRE & ZUBEHÖR

Gehmann	73
Morini	74-77
Match-Guns	78-79
Grünig+Elmiger	80-81
Steyr	82-83
Feinwerkbau	84-86
Walther	87-88
Hämmerli	88
Anschütz	89
Diana	89
Weihrauch	90
Daystate	91

WAFFEN-TUNING

92-98

SICHERHEITZUBEHÖR

98

TRAININGSGERÄTE & GEHÖRSCHUTZ

99

GEWEHRABLAGE, FEDERBOCK, STATIVE & SPEKTIVE

100-105

DIABOLOS, MUNITIONSHILFSMITTEL, DREHMOMENTSCHRAUBER & REINIGUNG

106-107

PRÜF- & MESSGERÄTE

108-113

SCHIEßANLAGEN & KUGELFÄNGE

114-117

LIEGENDMATTE

117

GEHMANN FAN-SHOP

118

Gehmann Visierungen

Gehmann Iris-Diopterscheibe

Unsere Gehmann Iris-Diopterscheibe verfügt über Lamellensegmente aus gehärtetem Federstahl. Diese einmalige Beschaffenheit verhilft Ihnen, durch kleinste Verstellungen zu einem stechend scharfen Zielbild und einer optimalen Tiefenschärfe. Die Lamellensegmente besitzen innen eine spezielle Kurve, die um eine genau definierte diagonale Biegelinie gebogen, bei allen eingestellten Durchmessern von 0,5 bis 3,0 mm eine runde Blendenöffnung garantiert, völlig unabhängig von der Anzahl der Lamellensegmente. Die Innenkurven der Lamellensegmente werden mit Diamantschleifstiften geschliffen, um eine höchste Präzision zu erreichen. Die optimal runde Iris mit dem größeren Verstellbereich ist bei uns fest eingebaut. Hierdurch wird gewährleistet, dass eine Treffpunktverlagerung - bei der Verwendung auf Großkaliberwaffen oder einem harten Absetzen der Waffe - vollkommen ausgeschlossen ist. Auch ist die Iris trotz höchster Präzision durch diese Bauweise so robust, dass eine allseitige Reinigung mit Pressluft problemlos möglich ist. Diese einmalig stabile Irisblende bildet das Herzstück all unserer Diopterscheiben und verbessert merklich die Tiefenschärfe beim Zielen. Ihr Vorteil liegt darin, dass Sie ein gleichzeitig klareres Erkennen sowohl des Kornes, als auch der Zielscheibe erhalten – dieses von der „einfachen“ Iris-Diopterscheibe bis zu unserem „Universaltalent“ mit Farb- und Polarisationsfiltern. Die Einstellskala unserer Iris-Diopterscheiben ist lasergraviert für eine absolut klare und dauerhafte Lesbarkeit.









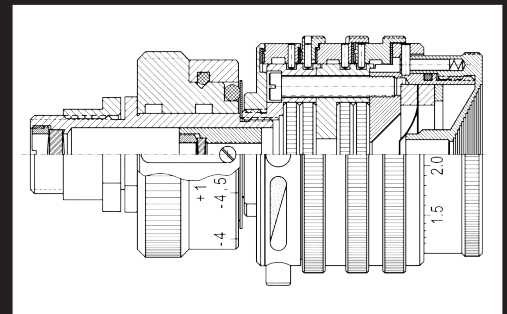



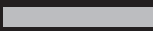

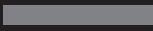
Iris-Diopterscheibe 510

Gehmann Iris-Diopterscheiben mit Farbfiltern

Jahrzehntelange Entwicklung und Optimierung führten zu unseren hochpräzisen Iris-Diopterscheiben mit Farbfiltern, wie sie heute von vielen Weltklasseschützen und Weltrekordhaltern verwendet wurden und werden. Die Verwendung von hochwertigen Aluminium-Legierungen macht sie zu stabilen Leichtgewichten. Alle Farbfilter sind aus planparallel geschliffenen Filtergläsern gefertigt und in ein Metallzahnrad eingebaut, um eine dauerhafte Präzision zu gewährleisten.



Die Farben unserer einzelnen 12 Farbfilter wurden optisch so abgestimmt, dass durch die Verwendung einzelner Farbfilter, bzw. Kombinationen von Farbfiltern, ein möglichst breiter Bandbereich des Lichtes abgedeckt wird, sodass eine optimale Einstellung auf die unterschiedlichsten Lichtverhältnisse gewährleistet wird. Hierdurch gelangen Sie zu einer deutlich verbesserten Zielwahrnehmung, Konturveränderung und Kontraststeigerung.

	Hellgrau	absorbiert farbneutral 50 % des Lichtes	
	Dunkelgrau	absorbiert farbneutral 75 % des Lichtes	
	Braun	sorgt bei künstlicher Beleuchtung mit Blaustich für Tageslichtverhältnisse	
	Hellblau	sorgt bei künstlicher Beleuchtung mit Rotstich für Tageslichtverhältnisse	
	Dunkelblau	sorgt bei heller, künstlicher Beleuchtung für Tageslichtverhältnisse	
	Signalrot	Kantenfilter zur Kontraststeigerung bei schwarz-weiß, Verminderung der Blendwirkung	
	Orange	Kantenfilter zur Kontraststeigerung bei schwarz-weiß, Unterdrückung von Streulicht	
	Gelb	Kantenfilter: Allgemeine Kontraststeigerung bei schwarz-weiß bis 490 nm, unterdrückt Streulicht	
	Zitronengelb	Kantenfilter: Allgemeine Kontraststeigerung bei schwarz-weiß bis 510 nm, unterdrückt Streulicht	
	Hellgrün	Verminderung von Streulicht und Blendung, angenehme Farbe, da hohe Reizschwelle für das Auge	
	Dunkelgrün	wie Hellgrün, jedoch für helleres Licht	
	Lila	Kontraststeigerung im Rot-Grün-Bereich	

Gehmann 6-/12-Farbfilter



6-Farbenfilter 566

Die Unterbringung von 6 Farbfiltern auf engstem Raum ermöglichte uns nicht nur die Entwicklung der beliebten 6-Farbenfilter, sondern auch des Poly Farbfiltern mit 12 Einzelfarbfiltern. Für das Schießen bei natürlichem Lichteinfall (z.B. KK-Schießen im Freien) und/oder bei künstlichem Licht (z.B. Luftgewehrschießen in der Halle) stehen durch die Kombination der Filter in zwei Filterrädern 48 Farben bzw. Farbnuancen zur Verfügung, um jederzeit ein kontrastreicheres Zielbild zu erhalten. Alle Gläser unserer Farbfilter werden mit höchster optischer Präzision absolut planparallel geschliffen und poliert. Treffpunktverlagerungen sind daher bei einem Filterwechsel vollkommen ausgeschlossen. Zudem ist es uns gelungen, alle unsere 6-Farbenfilter und Poly Farbfilter nochmals zu verbessern. Gehärtete Stahlkugeln sorgen bei allen Filterrädern in einem separaten Ring aus harter Federbronze dafür, dass eine verschleißarme und leichte Einstellbarkeit der einzelnen Farbringe gegeben ist. Das dadurch erzielte klare Einrasten garantiert auch, dass ein ungewolltes Verstellen der Filter - selbst beim Schießen mit schwersten Großkaliberwaffen - ausgeschlossen ist. Für ein freies Zielen sind unsere Farbfilter ausschwenkbar.

Gehmann 7-Farben- & Graustufenfilter

Unsere speziell ausgewählten Graustufenfilter bieten gerade bei einem längeren Wettkampf, wenn das Zielbild zu „verschwimmen“ droht, eine unschätzbare Hilfe für ein klares und kontrastreicheres Zielbild. Alle Filter sind für einen freien (filterlosen) Durchblick ausschwenkbar. Das erste Filterrad verfügt über die Farben gelb, grün, orange, braun, rot und lila. Das zweite Filterrad verfügt über dunkelblau sowie 5 unterschiedlich starke Graustufenfilter (20 %, 40 %, 50 %, 70 % und 90 %), welche ein kontrastreicheres Zielbild erwirken.



7-Farben- & Graustufenfilter 569



Polarisationsfilter 550

Gehmann Polarisationsfilter

Unsere Gehmann Polarisationsfilter (Pol-Filter) bieten Ihnen zwei entscheidende Vorteile, die zu einer merklich besseren und längeren Leistungsfähigkeit Ihres Zielauges führen. Lichtschwingungen („Flimmern“) lassen sich so filtern, dass nur noch bestimmte Schwingungsrichtungen durch den Filter gelangen. Durch Einstellen der ersten Pol-Filter-Scheibe, in die spezielle Quarze eingebettet sind, werden die sogenannten Reflexstrahlen eliminiert. Durch Drehen des zweiten Pol-Filter-Stellrings kann die Stellung der Quarze zueinander so verändert werden, dass sie, je nach Einstellung, eine 10 bis 90 %ige stufenlose Lichtabsorption (veränderte Helligkeit) erzielen. Doch auch ein freies Zielen ohne Polarisationsfilter ist bei Bedarf gewährleistet, da sich die Filter jederzeit ausschwenken lassen.

Von der hervorragenden Qualität unserer bewährten Gehmann Iris-Diopterscheiben sind wir derart überzeugt, dass wir Ihnen unsere 30-Jahre-Garantie geben.



Alle unsere neuen Gehmann Diopterscheiben mit Farb- und/oder Pol-Filter sind einmalig universell. Mit wenigen Handgriffen lassen sie sich leicht von einer Version ohne Dioptr-Optik (obere Bilderfolge) in eine mit Dioptr-Optik und umgekehrt (untere Bilderfolge) verwandeln.



Gehmann Iris-Diopterscheiben mit Optik

Unsere Gehmann Iris-Diopterscheiben mit integrierter Optik und Filtern sind die ideale Unterstützung für Schützen mit nachlassender Sehstärke. Bei einer 1,5fachen Vergrößerung ist, im Gegensatz zur Verwendung von Kornoptiken, zusätzlich eine stufenlose Scharfeinstellung möglich. Der Verstellbereich von -4,5 bis +4,5 Dioptrien ermöglicht während des Zielens, leicht und problemlos durch einfaches Drehen, den Ausgleich des individuellen Sehfehlers. Die Optiken sind abschraubbar und können durch den Stahlgewindeadapter **577** ersetzt werden.



Kombinationsfilter mit Dioptr-Optik 575

Optimale Unterstützung mit unseren



510
Iris-Diopterscheibe

- kontinuierlich verstellbare Lochgröße von 0,5 - 3,0mm
- reflexmindernde Beschichtung der Metalloberflächen in der Durchblicköffnung
- Spiegelungen werden durch Lämpstrahlung und mattschwarze Eloxierung der Außenflächen des Metallgehäuses vermieden
- Gewinde M9,5 x 1



510-S
Iris-Diopterscheibe

- wie 510
- das Zentrum des chromfarbenen Rändelrings ist reflexmindernd mattschwarz beschichtet
- in der attraktiven Farbkombination schwarz-silber



566
6-Farbenfilter

- mit integrierter Iris-Diopterscheibe wie 510
- Filterauswahl für die Farben: gelb, grün, braun, dunkelgrau, hellgrau und dem besonders kontrastfördernden orange
- freies Zielen auch ohne Farbfilter möglich
- inkl. abschraubbarem Gewindeadapter aus Stahl, um z.B. eine Diop-ter-Optik einzuschrauben
- Filter ausschwenkbar für freien, filterlosen Durchblick



550
Polarisationsfilter

- mit integrierter Iris-Diopterscheibe wie 510
- 1. Filterrad: zur Ausschaltung störender Reflexstrahlen
- 2. Filterrad: zur stufenlosen Regulierung der Helligkeit
- inkl. abschraubbarem Gewindeadapter aus Stahl, um z.B. eine Diop-ter-Optik einzuschrauben
- Polfilter ausschwenkbar für freies Zielen



565
Kombinationsfilter

- bestehend aus integrierter Iris-Diopterscheibe wie 510, 6-Farbenfilter wie 566 und zwei Polarisationsfilterrädern wie 550
- inkl. abschraubbarem Gewindeadapter aus Stahl, um z.B. eine Diop-ter-Optik einzuschrauben
- Pol- und Farbfilter ausschwenkbar für freies Zielen



569
7-Farben- & Graustufenfilter

- mit integrierter Iris-Diopterscheibe wie 510
- 1. Filterrad: gelb, grün, braun, rot, lila und dem besonders kontrastfördernden orange
- 2. Filterrad: dunkelblau sowie fünf Graustufenfilter (20 %, 40 %, 50 %, 70 % und 90 %) für mehr Kontrast
- inkl. abschraubbarem Gewindeadapter aus Stahl, um z.B. eine Diop-ter-Optik einzuschrauben
- Farb- und Graufilter ausschwenkbar für freies Zielen

bewährten Gehmann Iris-Diopterscheiben



566-S
6-Farbenfilter

- wie 566
- das Zentrum des chromfarbenen Rändelrings ist reflexmindernd mattschwarz beschichtet
- in der attraktiven Farbkombination schwarz-silber



566-R
6-Farbenfilter

- wie 566
- in der attraktiven Farbkombination schwarz-rot



563
6-Farben-Polarisationsfilter

- bestehend aus integrierter Iris-Diopterscheibe wie 510, 6-Farbenfilter wie 566 und einfachem Polarisationsfilterrad zur Eliminierung störender Reflexstrahlen
- inkl. abschraubbarem Gewindeadapter aus Stahl, um z.B. eine Diop-ter-Optik einzuschrauben
- in der attraktiven Farbkombination schwarz-silber
- Pol- und Farbfilter ausschwenkbar für freies Zielen



564
12-Farben-Polarisationsfilter

- bestehend aus integrierter Iris-Diopterscheibe wie 510, 12-Farbenfilter
- 1. Filterrad: gelb, dunkelgrün, orange, braun, dunkelgrau, hellgrau
- 2. Filterrad: hellblau, dunkelblau, zitronengelb, signalrot, hellgrün, lila
- zur Erzielung von 48 Farbnuancen, durch die Kombination von den beiden getrennt einstellbaren Filterrädern
- ein Polarisationsfilter zur Eliminierung der Reflexstrahlen
- inkl. abschraubbarem Gewindeadapter aus Stahl, um z.B. eine Diop-ter-Optik einzuschrauben
- Pol- und Farbfilter ausschwenkbar für freies Zielen



568
12-Farben Kombinationsfilter

- bestehend aus integrierter Iris-Diopterscheibe wie 510, 12-Farbenfilter
- 1. Filterrad: gelb, dunkelgrün, orange, braun, dunkelgrau, hellgrau
- 2. Filterrad: hellblau, dunkelblau, zitronengelb, signalrot, hellgrün, lila
- zur Erzielung von 48 Farbnuancen, durch die Kombination von den beiden getrennt einstellbaren Filterrädern
- zwei Polarisationsfilterräder wie 550
- inkl. abschraubbarem Gewindeadapter aus Stahl, um z.B. eine Diop-ter-Optik einzuschrauben
- Pol- und Farbfilter ausschwenkbar für freies Zielen

Die Vorteile unserer präzisen Gehmann Iris-Diopterscheibe auf einen Blick

- 
- Stahlgewindeadapter mit Kontermutter abschraubbar, um z.B. eine Diopter-Optik (S. 9) anzubringen
 - Gewinde: M9,5 x 1 passend für alle gängigen Sportwaffen
 - zwei Polarisationsfilterräder:
 - 1. Polfilterrad: Ausschaltung unerwünschter Reflexionen
 - 2. Polfilterrad (mit Edelstahlnocken): stufenlose Helligkeitsregulierung zwischen 10 % und 90 %
 - reflexmindernde Behandlung bzw. Beschichtung der Metalloberflächen in der Durchblicköffnung
 - Spiegelungen werden durch Lappstrahlung und mattschwarze Eloxierung der Außenflächen des Metallgehäuses vermieden
 - sechs Farbfilter aus planparallel geschliffenem und poliertem Glas
 - Farbauswahl: gelb, grün, orange, braun, grau und hellgrau
 - Einstellskala lasergraviert
 - Iris aus gehärtetem Federstahl mit einem Verstellbereich von 0,5 - 3,0 mm

Gehmann Iris-Diopterscheiben mit Diopter-Optik und 1,5facher Vergrößerung zum Dioptrienausgleich



530
Iris-Diopterscheibe mit Diopter-Optik

- Iris mit kontinuierlich verstellbarer Lochgröße von 0,5 - 3,0mm
- Optik 1,5fach; -4,5 bis +4,5 dpt., welche bei Bedarf abgeschraubt und durch Gewindeadapter 577 ersetzt werden kann



570
6-Farbenfilter mit Diopter-Optik

- mit integrierter Iris-Diopterscheibe 510
- 6 Farbenfilter mit gelb, grün, braun, dunkelgrau, hellgrau und dem besonders kontrastfördernden orange
- Optik 1,5fach; -4,5 bis +4,5 dpt.



570-R
6-Farbenfilter mit Diopter-Optik

- wie 570 jedoch in der attraktiven Farbkombination schwarz-rot



551
Polarisationsfilter mit Diopter-Optik

- mit integrierter Iris-Diopterscheibe wie 510
- 1. Polfilterrad: zur Ausschaltung störender Reflexstrahlen
- 2. Polfilterrad: zur stufenlosen Regulierung der Helligkeit
- Optik 1,5fach; -4,5 bis +4,5 dpt.



575
Kombinationsfilter mit Diopter-Optik

- bestehend aus integrierter Iris-Diopterscheibe wie 510
- 6-Farbenfilter wie 566 mit gelb, grün, braun, dunkelgrau, hellgrau und dem besonders kontrastfördernden orange
- zwei Polarisationsfilterrädern wie 551
- Optik 1,5fach; -4,5 bis +4,5 dpt.

Dioppter-Optiken für Gehmann Iris-Diopterscheiben mit Filtern



50309 Diopter-Optik schwarz



50300MC Diopter-Optik silber

- Optik mit 1,5facher Vergrößerung
- stufenlos einstellbarer Dioptrienausgleich zwischen -4,5 bis +4,5 dpt.
- die Diopter-Optiken können in alle neuen Gehmann Iris-Diopterscheiben mit Filtern und abnehmbarem Stahlgewindeadapter eingeschraubt werden (siehe nebenstehende Abbildung)



577
Stahlgewindeadapter

- alle Gehmann Diopterscheiben mit Optik können auch ohne Optik verwendet werden durch einfaches Abschrauben der Diopter-Optik und Ersetzen mit 577



577-K
Stahlgewindeadapter

- verkürzte Ausführung des 577
- erforderlich beim Zusammenbau des ZLO 579 mit den Diopterscheiben 530 und 544MC

Gehmann Iris-Diopterscheiben Multicolor

Unsere Iris-Diopterscheiben Multicolor in der attraktiven Farbkombination blau-silber verfügen über fünf matte, nicht reflektierende Aufsteckkappen für die Augenmuschel, die das Zielauge sowohl beim Fokussieren als auch bei der Zielaufnahme unterstützen. Unsere farbigen Aufsteckkappen in schwarz, gelb, blau, grün und rot sind bei unseren Gehmann Iris-Diopterscheiben Multicolor und unseren Gehmann Iris-Diopterscheiben mit Optik Multicolor im Lieferumfang enthalten und sorgen für eine identische Kopfhaltung bei jedem Schuss.



501MC

Iris-Diopterscheibe Multicolor

- wie 510
- jedoch inkl. abschraubbarem Gewindeadapter aus Stahl
- inkl. 5 verschiedenfarbigen, nicht reflektierenden Aufsteckringen
- Augenmuschel reflexmindernd mattschwarz beschichtet
- in der attraktiven Farbkombination blau-silber



512MC

12-Farbenfilter Multicolor

- mit integrierter Iris-Diopterscheibe wie 510 und 12-Farbenfilter (1. Filterrad: gelb, dunkelgrün, orange, braun, dunkelgrau, hellgrau; 2. Filterrad: hellblau, dunkelblau, zitronengelb, signalrot, hellgrün, lila)
- mit abschraubbarem Gewindeadapter aus Stahl
- durch Kombination der beiden Filterräder bis zu 48 Farbnuancen erzielbar
- inkl. 5 verschiedenfarbigen, nicht reflektierenden Aufsteckringen
- in der attraktiven Farbkombination blau-silber



568MC

12-Farben Kombinationsfilter Multicolor

- wie 568
- mit integrierter Iris-Diopterscheibe wie 510, 12-Farbenfilter (1. Filterrad: gelb, dunkelgrün, orange, braun, dunkelgrau, hellgrau; 2. Filterrad: hellblau, dunkelblau, zitronengelb, signalrot, hellgrün, lila) und zwei Polarisationsfilterräder wie 550
- mit abschraubbarem Gewindeadapter aus Stahl
- inkl. 5 verschiedenfarbigen, nicht reflektierenden Aufsteckringen
- in der attraktiven Farbkombination blau-silber



Gehmann Iris-Diopterscheiben Multicolor mit Dioptr-Optik



544MC

Iris-Diopterscheibe Multicolor mit Optik

- Eigenschaften wie 501MC (siehe oben)
- inkl. 5 verschiedenfarbigen, nicht reflektierenden Aufsteckringen
- Optik 1,5fach; Dioptrienausgleich zwischen -4,5 bis +4,5 dpt. mittels einfachen Drehen des Rändelrings einstellbar
- Optik jederzeit durch Gewindeadapter 577 austauschbar



545MC

Poly FarbfILTER Multicolor mit Optik

- Iris-Diopterscheibe
- zwei Filterstellräder mit je 6-Farbenfilter; dadurch ist eine Einstellung von 48 Farbnuancen möglich
- inkl. 5 verschiedenfarbigen, nicht reflektierenden Aufsteckringen
- Funktionen wie 512MC (siehe oben)
- Optik 1,5fache Vergrößerung; -4,5 bis +4,5 dpt.



546MC
Kombinationsfilter
Multicolor mit Optik

- Iris-Diopterscheibe
- zwei Filterstellräder mit je 6-Farbenfilter (Einstellung von 48 Farbnuancen möglich)
- zwei Polarisationsfilterrädern
- inkl. fünf verschiedenfarbigen, nicht reflektierenden Aufsteckringen
- Eigenschaften wie 568MC
- Optik 1,5fach; -4,5 bis +4,5 dpt.



Der Kombinationsfilter 546MC besteht aus 81 Teilen, die alle höchsten Qualitätsanforderungen genügen müssen. Jahrzehntelange Entwicklung und Optimierung führten zu unseren hochpräzisen Iris-Diopterscheiben mit Farbfiltern, wie sie heute von vielen Weltklasseschützen und Weltrekordhaltern verwendet wurden und werden. Die Verwendung von hochwertigen Aluminium-Legierungen macht sie zu stabilen Leichtgewichten. Alle Farbfilter sind aus planparallel geschliffenen Filtergläsern gefertigt und in ein Metallzahnrad eingebaut, um eine dauerhafte Präzision zu gewährleisten.

Gehmann Diopter-Optik 0,0x ohne Vergrößerung

Revolutionäre Weltneuheit in der Visiertechnik

Fehlsichtigkeiten des Auges können mittels unterschiedlicher Hilfsmittel korrigiert werden: Brille, Kontaktlinsen oder Hornhaut-OP sind die bekanntesten Methoden.

Für Sportschützen kommt die Verwendung einer sogenannten Diopter-Optik in Betracht, welche die sphärische Fehlsichtigkeit individuell mittels einer geeigneten verstellbaren Optik kompensiert.

Wir sind stolz, dass es uns gelungen ist, einen Traum des Schießsports verwirklicht zu haben:

Die Diopter-Optik ohne Vergrößerung!



Bei einem Dioptrienausgleich bis ± 5 dpt. bleibt im gesamten Verstellbereich das Zielbild in der Größe unverändert, allerdings scharf.

Durch Anordnung eines mehrlinsigen Systems, unter der Verwendung von neuen, hochbrechenden Glassorten ist es nun möglich, die sphärische Fehlsichtigkeit variabel auszugleichen, ohne eine optische Vergrößerung zu erzielen. Patent angemeldet.

In Kombination mit dem Gehmann Zylinderlinsensystem 579, erreichen wir endlich einen 100%igen Schießbrillenersatz ohne jegliche Vergrößerung.

Der Vorteil gegenüber einer Schießbrille ist, dass die sphärische und astigmatische Fehlsichtigkeit zusätzlich zu jeder Zeit durch leichte Feinjustierung nachgestellt werden kann.

Diese Kombination ist gemäß Regelwerk des DSB für alle Schützenklassen zulässig.



Gehmann Zylinderlinsensystem-Optimal



Bestmögliches Sehen wird nur erreicht, wenn sowohl der sphärische Fehler (Kurz- oder Weitsichtigkeit) als auch der zylindrische Fehler (Astigmatismus) des Auges korrigiert wird. Abhilfe schaffte bisher nur die Verwendung einer Schießbrille, welche den bestehenden Sehfehler des Auges ausgleicht.

Mit unserem Zylinderlinsensystem - eingetragenes Schutzrecht - liefern wir ein Produkt, mit dem der Schütze seinen individuellen Sehfehler vollständig korrigieren kann.

Unser Gehmann Zylinderlinsensystem-Optimal bietet hierbei erstmals die Möglichkeit, einen Astigmatismus des Auges in Größe und Achslage individuell auszugleichen (DSB konform). In Kombination mit einer unserer Gehmann-Diopter-Optiken für sphärische Fehlsichtigkeiten ersetzt diese Zielhilfe eine Schießbrille vollständig.

Mit diesem variablen System kann der Schütze somit spielend einfach sowohl kleine, als auch große Schwankungen der Sehfähigkeit, basierend auf der jeweiligen Tagesform oder Lichtverhältnissen, aber auch aufgrund von Blutdruck-, Blutzuckerschwankungen oder stressbedingten Einflüssen sofort durch Nachjustierung selbst ausgleichen.

Im Unterschied dazu kann ein Korrekturglas der Schießbrille nur den an einem Tag zu einem bestimmten Moment herrschenden Wert widerspiegeln und birgt somit die Gefahr bereits wenige Zeit später nicht mehr den bestmöglichen Korrekturfaktor wiederzugeben.

Durch diese neue, flexible Korrekturmöglichkeit ist das Gehmann Zylinderlinsensystem-Optimal einer Schießbrille weit überlegen.

Unser 579 hat einen Astigmatismus Korrekturfaktor bis maximal 2,0 dpt., welcher statistisch für über 90% aller Betroffenen mit Zylinderfehler ausreichend ist.

Für einen stärkeren Zylinderfehler bieten wir 579-4 mit einem Astigmatismus Korrekturfaktor bis 4,0 dpt. an.

579 ist so konstruiert, dass es mit den drei aufgeführten Adaptern (s. S. 15) durch wenige Handgriffe an vorhandene Iris-Diopterscheiben (auch Fremdfabrikate) angebaut werden kann (s. Abbildung). Eine ausführliche Beschreibung liegt jedem Zylinderlinsensystem-Optimal bei. Darüber hinaus bietet Gehmann ein Einführungsvideo und diverse Montagevideos als Hilfestellung unter:

www.gehmann.com/deutsch/Videos.php

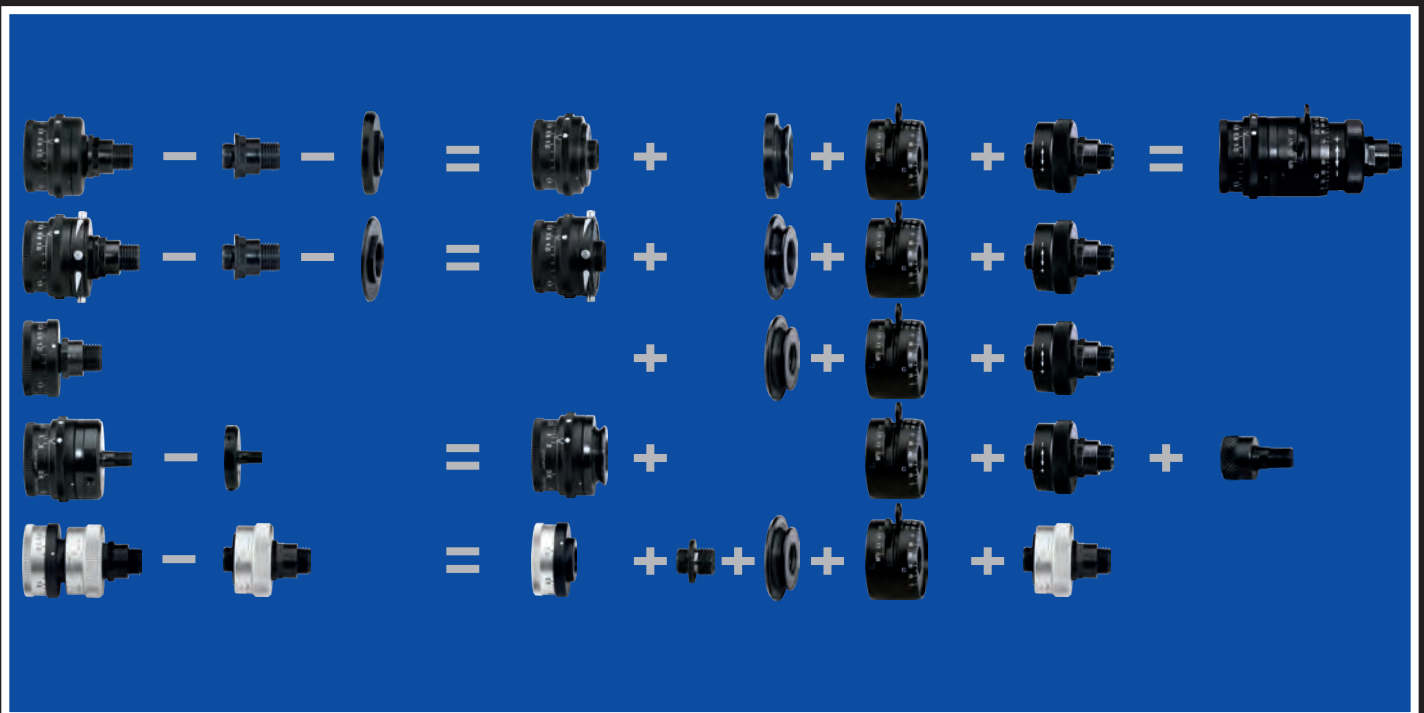

Gehmann Diopter-Optik 0,0x ohne Vergrößerung



50300-0 *

Diopter-Optik 0,0x ohne Vergrößerung

- stufenlos einstellbarer Dioptrienausgleich zwischen -5 bis +5 dpt.
- zum Einschrauben in alle Gehmann Iris-Diopterscheiben mit Filtern, bei welchen sich der Gewindeadapter abschrauben lässt (s. S. 9)



530-0 *

Diopter-Optik 0,0x ohne Vergrößerung mit Iris-Diopterscheibe

- eine Kombination aus 510 und 50300-0
- Tiefenschärfe und Sehschwächenausgleich zwischen -5 und +5 dpt.



570-0 *

Diopter-Optik 0,0x ohne Vergrößerung mit 6-Farbenfilter

- eine Kombination aus 566 und 50300-0
- Tiefenschärfe und Sehschwächenausgleich zwischen -5 und +5 dpt. kombiniert mit sechs planparallel geschliffenen Farbfiltern für mehr Kontrast

Gehmann Diopter-Optik 0,0x ohne Vergrößerung mit Zylinderlinsensystem-Optimal (ZLO)



530-579-0 *

Diopter-Optik 0,0x ohne Vergrößerung mit Zylinderlinsensystem-Optimal (ZLO) und Iris-Diopterscheibe (510)

- eine Kombination aus 510, 579 und 50300-0
- die kompakte Kombination für optimales Sehen in einer Einheit, enthält folgende Komponenten:
 - Iris-Diopterscheibe
 - Astigmatismus-Korrektur-Mechanismus ZLO
 - 0° - 180° Achslageneinstellung
 - Optik ohne Vergrößerung mit stufenloser Korrektur der sphärischen Fehlsichtigkeit von -5 bis +5 dpt.



570-579-0 *

Diopter-Optik 0,0x ohne Vergrößerung mit Zylinderlinsensystem-Optimal (ZLO) und 6-Farbenfilter (566)

- eine Kombination aus 566, 579 und 50300-0
- das revolutionäre Konzept für optimales Sehen in einer kompakten Einheit bestehend aus:
 - Iris-Diopterscheibe
 - 6-Farbenfilter (Funktionen S. 6)
 - Astigmatismus-Korrektur-Mechanismus ZLO
 - 0° - 180° Achslageneinstellung
 - Optik ohne Vergrößerung mit stufenloser Korrektur der sphärischen Fehlsichtigkeit von -5 bis +5 dpt.

Gehmann Zylinderlinsensystem-Optimal



579 * Zylinderlinsensystem-Optimal

- variable Einstellungsmöglichkeit, um die individuelle Hornhautverkrümmung auszugleichen
- Astigmatismus Korrekturfaktor bis maximal 2,0 dpt., für mehr als 90% der Betroffenen

579-4 *

- Astigmatismus Korrekturfaktor bis 4,0 dpt.



579-I Adapter

- zur Verwendung von 579 mit unseren Iris-Diopterscheiben: 566, 566-R, 566-S, 567, 570, 570-R & PH570



579-II Adapter

- zur Verwendung von 579 mit unseren Iris-Diopterscheiben: 550, 551, PH551, 563, 565, 575, 512MC, 545MC, 568, 568MC, 546MC & 569



579-III Adapter

- zur Verwendung von 579 mit unseren Iris-Diopterscheiben: 500, 510, 510-S, 501MC & 564, sowie für alle Fremdfabrikate und ältere Gehmann Diopterscheiben
- 579-III & 577-K (Adapter & gekürzter Gewindestutzen) sind erforderlich bei unseren Iris-Diopterscheiben: 530, PH530 & 544MC



566-579 *

6-Farbenfilter mit Zylinderlinsensystem-Optimal (ZLO)

- DSB konforme Kombination für die Schützenklasse, ohne vergrößernde Dioptr-Optik
- die kompakte Einheit für optimales Sehen enthält folgende Komponenten:
 - Iris-Diopterscheibe
 - 6-Farbenfilter (Funktionen S. 6)
 - Astigmatismus-Korrektur-Mechanismus ZLO
 - 0° - 180° Achslageneinstellung

530-579 **

Iris-Diopterscheibe mit Zylinderlinsensystem-Optimal (ZLO) und Dioptr-Optik

- die kompakte Kombination für optimales Sehen in einer Einheit, enthält folgende Komponenten:
 - Iris-Diopterscheibe
 - Astigmatismus-Korrektur-Mechanismus ZLO
 - 0° - 180° Achslageneinstellung
 - 1,5fache Optik mit stufenloser Korrektur der sphärischen Fehlsichtigkeit von -4,5 bis +4,5 dpt.

570-579 **

6-Farbenfilter mit Zylinderlinsensystem-Optimal (ZLO) und Dioptr-Optik

- das revolutionäre Konzept für optimales Sehen in einer kompakten Einheit bestehend aus:
 - Iris-Diopterscheibe
 - 6-Farbenfilter (Funktionen S. 6)
 - Astigmatismus-Korrektur-Mechanismus ZLO
 - 0° - 180° Achslageneinstellung
 - 1,5fache Optik mit stufenloser Korrektur der sphärischen Fehlsichtigkeit von -4,5 bis +4,5 dpt.

* frei für alle Altersstufen des DSB
 ** frei für die Altersklasse ab dem 46. Lebensjahr

Wir bieten auch für verschiedene andere Diopterfabrikate unsere bewährten Iris-Diopterscheiben mit Stahlgewindeadaptern an:



511

- Iris-Diopterscheibe, wie 510
- passend für Schweizer Karabiner Modell 31
- Gewinde: M5,5 x 0,5



PH510

- Iris-Diopterscheibe, wie 510
- passend für Redfield-Parker/Hale
- Gewinde: W 7/32"x40Gg (55 Grad)



562

- 6-Farbenfilter mit integrierter Iris-Diopterscheibe, wie 566
- passend für Schweizer Karabiner Modell 31



PH566

- 6-Farbenfilter mit integrierter Iris-Diopterscheibe, wie 566
- passend für Redfield-Parker/Hale



SB510

- Iris-Diopterscheibe, wie 510
- passend für Sauer-Busk
- Gewinde: M8 x 0,75



PH565

- 6-Farben-Polarisationsfilter mit integrierter Iris-Diopterscheibe, wie 565
- passend für Redfield-Parker/Hale



SB566

- 6-Farbenfilter mit integrierter Iris-Diopterscheibe, wie 566
- passend für Sauer-Busk



PH551

- Polarisationsfilter mit integrierter Iris-Diopterscheibe und Diopter-Optik 1,5fach; -4,5 bis +4,5 dpt., wie 551
- passend für Redfield-Parker/Hale



SB565

- 6-Farben-Polarisationsfilter mit integrierter Iris-Diopterscheibe, wie 565
- passend für Sauer-Busk



PH570

- 6-Farbenfilter mit integrierter Iris-Diopterscheibe und Diopter-Optik 1,5fach; -4,5 bis +4,5 dpt., wie 570
- passend für Redfield-Parker/Hale



SB530A

Stahlgewindeadapter

- passend für Sauer-Busk Diopter mit Aufnahme-Gewinde M9,5 x 1 für alle Standard-Diopterscheiben (510, 566 etc.)



PH999

Stahlgewindeadapter

- wie SB530A
- passend für Redfield-Parker/Hale



PH575

- 6-Farben-Polarisationsfilter mit integrierter Iris-Diopterscheibe, wie 575
- passend für Redfield-Parker/Hale

Gehmann Superfilter AOS Micro Sight TM



560 Superfilter AOS MicroSight TM

- herkömmliche Visierungen haben den Nachteil, dass das menschliche Auge nicht in der Lage ist, Korn und Zielbild gleichzeitig fokussieren zu können (Bild 1 und 2). Gehmann MicroSight (Bild 3) ermöglicht hingegen gleichzeitiges Fokussieren von Korn und Ziel unter Verwendung eines einzigen Spezialfilters
- optimal ist dieser Superfilter für einen Abstand ab ca. 760 mm von Diopter zu Korntunnel
- Adaptergehäuse mit M9,5 x 1 Außengewinde und Einschraubgewinde, passend für alle gängigen Diopter und Iris-Diopterscheiben
- der Superfilter wird einfach zwischen Iris-Diopterscheibe und Diopter eingeschraubt



561 Superfilter AOS MicroSight TM - lang

- der bewährte Superfilter ist auch für Aufлагeschützen erhältlich, welche durch eine Visierrückverlagerung oder Laufverlängerung einen größeren Abstand zwischen Diopter und Korntunnel haben, als dies bei üblicher Platzierung der Visierung der Fall ist
- ideal für einen Abstand ab ca. 800 mm von Diopter zu Korntunnel; z.B. beim Einsatz einer Visierrückverlagerung
- Lieferung im Adaptergehäuse mit Außengewinde und Einschraubgewinde M9,5 x 1, passend für alle gängigen Diopter und Iris-Diopterscheiben

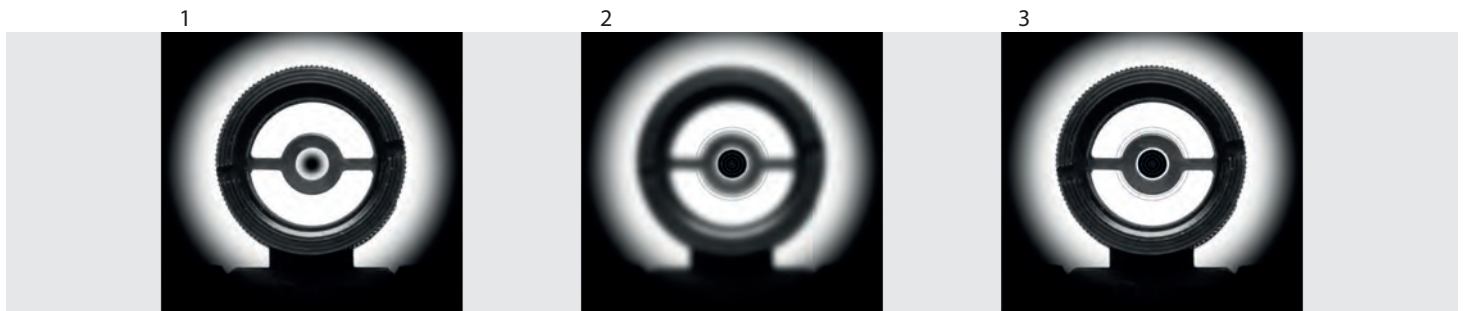

Gehmann Zubehör für Iris-Diopterscheiben

509 Diopterspiegel

- Hohlspiegel zur Vergrößerung des Spiegelbildes des Zielauges zur leichten Kontrolle einer identischen Augenposition bei allen Anschlagsarten und gewohnter Zielanvisierung
- stoßsicher eingefasst in einen schwarzen Aufsteckring, welcher für alle Standard- und Iris-Diopterscheiben passend ist (auch ältere Modelle)



507 Nachrüstsatz farbiger Aufsteckringe

- sechs Aufsteckringe mit matter Oberfläche in den Farben blau, rot, schwarz, grün, gelb und hellgrau
- unterstützen beim Fokussieren und bei der Zielaufnahme und sorgen damit für eine identische Kopfhaltung von Schuss zu Schuss
- hervorragender Stoßschutz
- passend für alle Standard-Diopterscheiben (auch ältere Modelle)



508 Nachrüstsatz farbiger Aufsteckringe mit auswechselbaren Farb-Filternscheiben

- sechs Aufsteckringe mit matter Oberfläche wie 507, jedoch zusätzlich mit auswechselbaren Farb-Filternscheiben in den Farben gelb, grün, braun, dunkelgrau, hellgrau und orange
- ein beliebig kombinierbares Farb-Filternsystem für wenig Geld, gewünschte Filterscheibe wird einfach in den Aufsteckring der Wahl eingedrückt
- die Filterscheiben haben einen Durchmesser von 14 mm und lassen sich daher leicht reinigen



Gehmann Brillenvorsatz für Iris-Diopterscheiben (ISSF konform)



501 Brillenvorsatz für Gehmann Iris-Diopterscheiben mit Filter

- einfach zu montieren
- leichter, schwenkbarer, mattschwarzer Aluminium Glashalter mit 23 mm Durchmesser
- stufenlose Positionierung auf der Edelstahl Führungsschiene
- inklusive Stahladapter mit Führungsnut zur Festmontage auf allen neuen Gehmann Iris-Diopterscheiben mit Farb- und/oder Polfiltern, bei welchen sich der Stahlgewindestutzen abschrauben lässt

501A Brillenvorsatz für alle Diopterscheiben mit Gew. M9,5 x 1

- wie 501
- jedoch mit Stahlgewindeadapter inklusive Aufnahme-Gewinde M9,5 x 1, passend für 510, 510-S und ältere Gehmann Iris-Diopterscheiben ohne abschraubbaren Gewindestutzen, sowie alle Iris-Diopterscheiben anderer Hersteller



Gummiblenden mit und ohne Diopterblenden (ISSF konform)

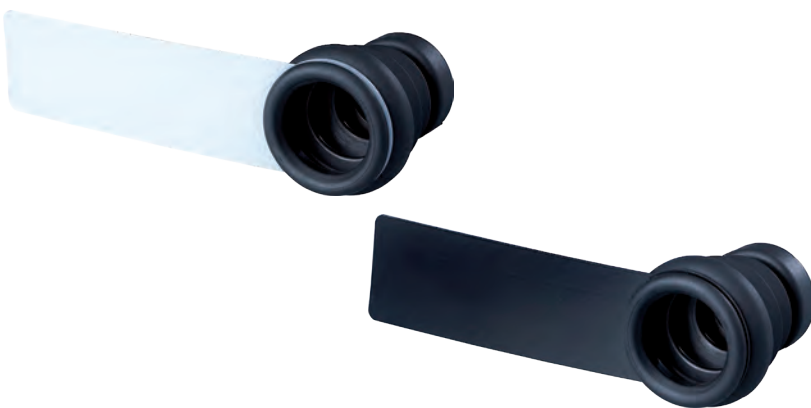

805-W & 805-S

Flexible Gummiblende mit Abdeckscheibe

- die Gummiblende mit schwenkbarer Abdeckscheibe (gemäß aktuellem ISSF- und DSB-Reglement) lässt sich auf alle handelsüblichen Diopterscheiben, auch ältere Modelle, einfach aufstecken
- für Rechts- und Linksschützen geeignet
 - **805-W** weiß-transparent
 - **805-S** schwarz



806

Flexible Gummiblende

- passend für alle Diopterscheiben, einfach über den Rändelring aufzustecken
- hervorragende Hilfe gegen seitliche Lichtreflexe
- weich und flexibel, somit optimaler Schutz für Brillenträger

Diopferblenden - schmale Ausführung (ISSF konform)



780W-N & 780S-N

Diopferblenden

- schmale Ausführung zum Abdecken des nicht zielenden Auges gemäß aktuellem Reglement von ISSF und DSB
- einfach über den Rändelring der Diopferscheibe zu stülpen
- Abdeckscheibe lässt sich zur optimalen Positionierung um die Gummiblende schwenken
- die unverzichtbare Konzentrationshilfe ist für Rechts- sowie Linksschützen geeignet und erhältlich in zwei Varianten:
 - **780W-N** weiß-transparent
 - **780S-N** schwarz

781-N & 781S-N

Diopferblenden

- schmale, dem neuen Regelwerk von ISSF und DSB entsprechende Blende
- Befestigung: Einfach über das Einschraubgewinde der Diopferscheibe ziehen und in optimale Position schwenken
- der integrierte Gummiring garantiert einen sicheren Halt
- für Rechts- sowie Linksschützen geeignet
 - **781-N** weiß-transparent
 - **781S-N** schwarz

804

Diopferblende zum Anstecken

- robuste, aber zugleich sehr leichte Blende mit Metallclip zum Anstecken auf alle Standard-Diopferscheiben
- einfache Konstruktion, jederzeit aufsteck- und abnehmbar
- diopferseitig passend für alle Einschraubgewinde mit Kontermutter und Durchmesser von 9 bis 12 mm
- ohne Clip auch für Fremdfabrikate an Diopferblenden mit Federklemmung verwendbar
- DSB und ISSF konform
- für Rechts- und Linksschützen geeignet

Diopferblenden - breite Ausführung (nicht ISSF konform)

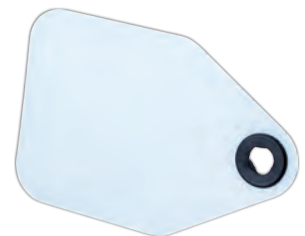
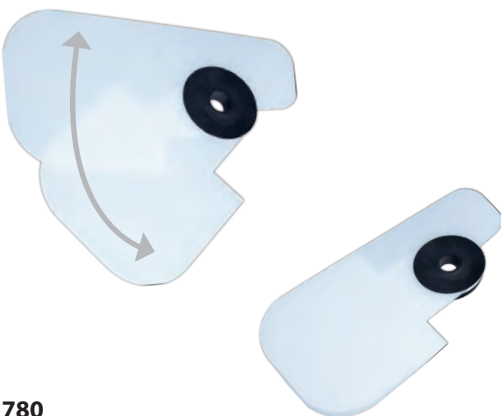

780

Diopferblenden

- zum Abdecken des nicht zielenden Auges
- breite und längere Ausführung, nicht konform mit ISSF- und DSB-Reglement
- zusätzliche Lichtabschirmung nach oben durch zweite, schwenkbare Scheibe möglich
- aufsteckbar auf den Rändelring aller Standard-Diopferscheiben
- erhältlich in schwarz oder weiß-transparent für Rechts- oder Linksschützen
 - **780WR** weiß-transparent für Rechtsschütze
 - **780WL** weiß-transparent für Linksschütze
 - **780SR** schwarz für Rechtsschütze
 - **780SL** schwarz für Linksschütze

781

Diopferblende

- zum Abdecken des nicht zielenden Auges
- Befestigung: Einfach über das Einschraubgewinde der Diopferscheibe ziehen und in optimale Position schwenken
- breite Maße, daher nicht gemäß ISSF- oder DSB-Reglement
- lieferbar in weiß-transparent

Gehmann Diopter

Spitzenprodukte der deutschen Feinmechanik

Unser Ziel ist es, Produkte in einer unschlagbaren Qualität zu fertigen. Voraussetzung ist es für uns daher, keinerlei Kompromisse bezüglich Präzision und Langlebigkeit einzugehen. Dies ist der Grund, warum für uns von Anfang an feststand, dass weder Kunststoff, Spritzguss- noch Metallgusskomponenten zum Einsatz kommen dürfen. Orientiert an diesen Vorgaben sind wir stolz, Ihnen unsere Diopter vorstellen zu dürfen.

Die Gemeinsamkeiten unserer Diopter liegen darin, dass sie

- alle aus "dem Vollen" gedreht, gefräst und geschliffen sind.
- Alle Oberflächen bestehen aus einer äußerst korrosionsbeständigen Aluminiumlegierung, sie sind läppgestrahlt und - bis zu unserer silbernen Ausnahme 598-S - mattschwarz eloxiert, um eine bestmögliche Reflexminderung zu gewährleisten.
- Die von uns entwickelte, klar fühlbare Präzisionsrastung der Einstellknöpfe, bestehend aus einem Kranz von 20 gehärteten und polierten rostfreien Stahlkugeln, macht eine Abnutzung nahezu ausgeschlossen.
- Stabile Klemmbacken mit Edelstahlschrauben, passend für die Schienen aller gängigen Sportwaffen, sorgen für eine sichere und feste Verbindung zu Ihrer Waffe.
- Durch die Verwendung von speziellen Beschichtungen und den Einbau von Gleitlagern mit Trockenschmierung sind unsere Diopter vollkommen wartungsfrei. Es kann sich keinerlei Staub auf geölten Stellen festsetzen. Bei Bedarf ist ein Reinigen mit Pressluft vollkommen ausreichend.

Diese, von uns gewählte Bauweise verbindet daher auf überzeugende Art Stabilität mit Präzision.

Extrem robuste und kompakte Konstruktionen zeichnen unseren **Präzisionsdiopter (598)** aus, alle Bauteile sind in höchster Feinarbeit aus dem Vollmaterial gedreht, gefräst und geschliffen. Die Oberflächen unseres Präzisionsdiopters bestehen aus einer äußerst korrosionsbeständigen Aluminiumlegierung, sie sind läppgestrahlt und seidenmatt dekorativ eloxiert. Alle anderen Teile bestehen - soweit technisch möglich - aus rostfreien Materialien. Auf den Einsatz von Metallguss oder Spritzguss aus Kunststoff haben wir daher bewusst verzichtet. Unser Präzisionsdiopter (**598 und 598-S**) wird von vier axialen Federelementen gespannt, dadurch ist er absolut fest und spielfrei. Die Präzisionsführung erfolgt auf vier Säulen aus rostfreiem Edelstahl zwischen je zwei V-förmigen Führungsbahnen. Der reflexfrei mattierte Gewindetunnel (M9,5 x 1) bietet die Möglichkeit, auf der einen Seite eine Iris-Diopterscheibe und auf der Gegenseite entsprechendes Zubehör, wie z.B. eine Gegenlichtblende, einzuschrauben.



Einer unserer jüngsten Neuzugänge ist unser **Tower (599)**. Er besticht durch seine kompakte Bauweise, welche eine maximale Umfeldbeobachtung gewährleistet. Windfahnen können hierdurch optimal kontrolliert werden, sodass ungewollte Beeinträchtigungen ausgeschlossen werden können. Durch seine beidseitig horizontalen Verstellknöpfe wird eine komfortable Benutzung sowohl für Rechts- als auch für Linksschützen ermöglicht. Eine maximale Wiederholgenauigkeit pro Klick wird durch die verbauten starken Federn gewährleistet. Der durchgängige Gewindetunnel bietet zudem sowohl die Möglichkeit der Aufnahme von Iris-Diopterscheiben, als auch zweiseitig von Gegenlichtblenden und weiterem Zubehör. 20 gehärtete, verschleißfreie Kugeln aus rostfreiem Stahl ermöglichen eindeutige, klar fühlbare Klicks.

Unser **Kompakt-Diopter (590)** wurde mit größter Präzision aus dem Aluminium-Vollmaterial gefräst. Der durchgehende Gewindetunnel M9,5 x 1 ermöglicht das Einschrauben von sowohl Iris-Diopterscheiben (schützenseitig), als auch von Gegenlichtblenden (zielseitig).

Dieser **Kompakt-Diopter** ist nicht nur für Rechts- (**590**) und Linksschützen (**590-L**), sondern wegen seiner hohen Verstellgenauigkeit zusätzlich auch für Auflageschützen hervorragend geeignet. Die präzise Wiederholgenauigkeit der eingestellten Werte in Kombination mit der äußerst feinen Einstellmöglichkeit setzt neue Maßstäbe der Feinmechanik. Da die Seitenverstellung bei **590-L** links am Diopter angebracht ist, bietet dieser Kompakt-Diopter auch eine leichtere Bedienbarkeit für Auflageschützen, weil diese bei einer Korrektur am Diopter nicht aus dem Anschlag (bei Rechtsschützen) gehen müssen. So können die Auflageschützen die Verstellung bequem mit der linken Hand vornehmen. Durch die nochmals verfeinerten Einstellmöglichkeiten bei 590-L ist eine wesentlich genauere Justierung der Treffpunkt-lage möglich.



Fasziniert durch die Verwendung des Kompakt-Diopters (590) während der Sommermonate traten sowohl Athleten als auch deren Trainer mehrfach mit der Bitte an uns heran, ein vergleichbares, führendes Produkt für die Wintermonate zu entwickeln. Inspiriert durch das Vertrauen in unsere marktführende Qualität ist es uns nun gelungen, ein Spitzenprodukt für den Wintersport präsentieren zu dürfen: Unseren **Biathlon Kompakt-Diopter (590-B)**. Er zeichnet sich durch eine exakte Wiederholgenauigkeit und Stoßunempfindlichkeit auf Grund optimierter, federunterstützter Höhen- und Seitenverstellung aus. Durch die Anpassung der Klickverstellung auf 0,04 mm pro Klick, wird der Treffpunktverlagerung der größeren Trefferfläche beim Biathlon und damit den Bedürfnissen und Gewohnheiten der Biathleten entsprochen. Stabilste Gewindespindeln sorgen für gleichbleibend hohe Präzision bei langer Lebensdauer. Der lange Öffnungshebel und die großen, gerändelten Verstellknöpfe machen ein komfortables Einstellen auch mit Handschuhen möglich. Die bündig schließende Schneeklappe sorgt zuverlässig für effektiven Schutz gegen Schnee und Nässe. Gleichwohl garantiert die leichte, jedoch äußerst robuste Aluminiumbauweise größtmögliche Gewichtseffizienz.

Unser **Panorama-Diopter (518)** mit integrierter Iris-Diopterscheibe wird durch eine patentierte Arretierung axial geklemmt und unser **Champion Windfahnen-Diopter** mit integrierter Iris-Diopterscheibe (**540**) wird von vier axialen Federelementen gespannt, sodass alle diese Diopter absolut fest und spielfrei sind. Die Gewindespindeln - ebenfalls aus rostfreiem Stahl - für die horizontale und vertikale Verstellung arbeiten durch je zwei symmetrisch angeordnete Federpakete absolut verkant- und spielfrei. Ihr entscheidender Vorteil liegt in der einmaligen Durchblicköffnung, welche es erlaubt, die Windfahne auch während des Zielens ohne eine Änderung der Kopfhaltung zu beobachten und damit den Unwägbarkeiten des Windes einen Schritt voraus zu sein. Diese Durchblicköffnung wurde bei unserem Panorama-Diopter 518 und Champion Windfahnen-Diopter 540 vergrößert, um diesen Vorteil noch zu steigern.

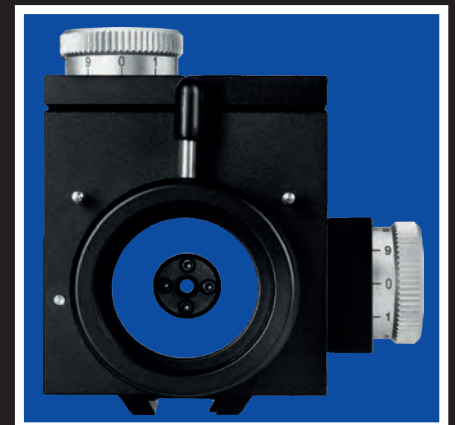

Gehmann Diopter



598 und 598-S Präzisionsdiopter

- großer Verstellbereich:
vertikal 11 mm, horizontal 10 mm
- 4 Säulen aus rostfreiem Edelstahl für die Führung der beweglichen Elemente
- spezielle Gleitbeschichtung mit Trockenschmierstoffen (Molybdänsulfid und Teflon) und ein genau definierter Anpressdruck der Führungen für hochgenaue, absolut spielfreie Visiereinstellungen garantieren eine technisch bisher nicht erreichbare Wiederholgenauigkeit eingestellter Werte
- hohe Stabilität durch eine äußerst kompakte und robuste Konstruktion
- Einstellknöpfe für Höhen- und Seitenverstellung mit deutlich fühlbarer Präzisionsrastung; Spindel mit 20 Klicks pro Umdrehung
- Oberflächen sind matt läppgestrahlt und dekorativ schwarz (598) oder silbern (598-S) eloxiert
- Diopter ist vollkommen wartungsfrei
- Treffpunktverlagerung pro Klick:
 - 0,3 mm auf 10 m
 - 1,5 mm auf 50 m



599 Tower

- kompakte Bauweise ermöglicht maximale Umfeldbeobachtung wie z.B. Windfahnen
- beidseitig horizontale Verstellknöpfe ermöglichen komfortable Benutzung durch Links- oder Rechtsschützen
- die verbauten starken Federn im Diopter gewährleisten maximale Wiederholgenauigkeit pro Klick
- der durchgängige Gewindetunnel ermöglicht sowohl die Aufnahme von Iris-Diopterscheiben, als auch zweiseitig von Gegenlichtblenden und weiterem Zubehör
- 20 gehärtete, verschleißfreie Kugeln aus rostfreiem Stahl ermöglichen eindeutige, klar fühlbare Klicks
- Treffpunktverlagerung pro Klick:
 - 0,50 mm auf 10 m (Visierlänge = 65 cm)
 - 0,45 mm auf 10 m (Visierlänge = 80 cm)
 - 2,70 mm auf 50 m (Visierlänge = 65 cm)
 - 2,20 mm auf 50 m (Visierlänge = 80 cm)

590 Kompakt-Diopter

- Verstellbereich: vertikal 7 mm, horizontal 5 mm
- der durchgehende Gewindetunnel M9,5 x 1 ermöglicht das Einschrauben von Iris-Diopterscheiben (schützen-seitig), als auch von Gegenlichtblenden (zielseitig)
- verschleißfreie, klare Rastung mit 20 gehärteten Kugeln aus rostfreiem Stahl im Rändelknopf
- der Diopter ist vollkommen wartungsfrei
- die Oberfläche ist zur Reflexminderung mattschwarz eloxiert
- Treffpunktverlagerung pro Klick:
 - 0,3 mm auf 10 m
 - 1,5 mm auf 50 m



590-L Kompakt-Diopter

- wie 590, jedoch ist der Diopter nicht nur für Linksschützen, sondern wegen seiner hohen Verstellgenauigkeit auch insbesondere für Aufлагeschützen hervorragend geeignet
- die Oberfläche ist zur Reflexminderung mattschwarz eloxiert
- Treffpunktverlagerung pro Klick:
 - 0,16 mm auf 10 m
 - 0,80 mm auf 50 m



590-B Biathlon Kompakt-Diopter

- exakte Wiederholgenauigkeit und Stoßunempfindlichkeit durch optimierte, federunterstützte Höhen- und Seitenverstellung
- Anpassung der Klickverstellung auf 0,04 mm pro Klick, um Treffpunktverlagerung der größeren Trefferfläche bei Biathlon und damit den Bedürfnissen und Gewohnheiten der Biathleten zu entsprechen
- stabilste Gewindespindeln für gleichbleibend hohe Präzision bei langer Lebensdauer
- durch langen Öffnungshebel und große, gerändelte Verstellknöpfe komfortables Einstellen auch mit Handschuhen leicht möglich
- Öffnungshebel griffgünstig versetzbar, um den jeweiligen Bedürfnissen der Biathleten zu entsprechen
- bündig schließende Schneeklappe sorgt für effektiven Schutz gegen Schnee und Nässe
- leichte, robuste Aluminiumbauweise garantiert größtmögliche Gewichtseffizienz
- stabile Klemmbacke mit Edelstahlschraube gewährleistet festen, zuverlässigen Sitz auf allen gängigen Biathlon-Gewehren

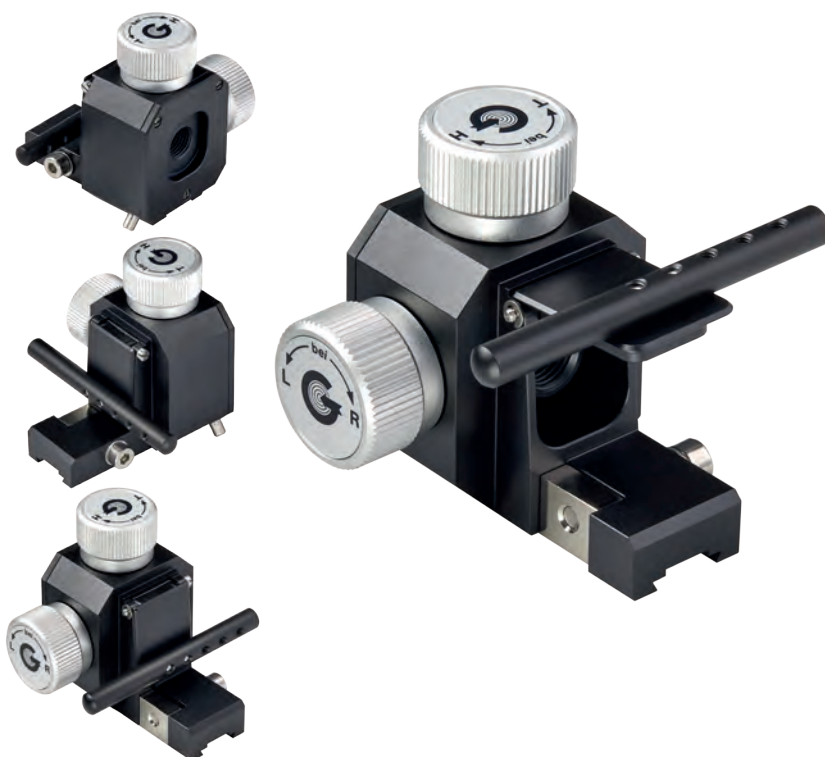

540 Champion Windfahnen-Diopter mit Iris-Diopterscheibe



- ermöglicht das gleichzeitige Zielen und Erfassen der Windfahnen ohne eine Änderung der Kopfhaltung
- die fest in einen Glasring eingebaute Einbau-Iris-Diopterscheibe mit nur 12 mm Außendurchmesser und einem Verstellbereich von 0,8 - 2,4 mm ist im Lieferumfang enthalten. Diese Iris-Diopterscheibe kann mit dem beiliegenden Spezialwerkzeug axial an jeder Stelle der großen Durchblicköffnung von 20 mm Durchmesser positioniert werden, um einen optimalen Abstand zwischen Auge und Iris zu gewährleisten
- auf die Gewinde dieser Iris-Diopterscheibe kann das unten aufgeführte Zubehör aufgeschraubt werden, für das Umfeld des Durchsichttunnels bieten wir unterschiedliche Farbfilter (540-U) an und für das nicht zielende Auge ist eine Abdeckscheibe (540-ABN) erhältlich
- bei Bedarf kann die Iris-Diopterscheibe des Windfahnen-Diopters gegen einen Adapter (540-A) mit Gewinde M9,5 x 1 getauscht werden um als „Standard“-Diopter verwendbar zu sein
- Treffpunktverlagerung pro Klick:
 - 0,2 mm auf 10 m
 - 1 mm auf 50 m



Einbau-Iris-Diopterscheibe



Adapter 540-A

Spezialwerkzeug um die Einbau-Iris-Diopterscheibe im Durchsichtstunnel zu positionieren

518 Panorama-Diopter mit Iris-Diopterscheibe



- einzigartig großer Panoramatunnel mit freiem Durchblickfenster von 28 mm Durchmesser - die darin integrierte, mitgelieferte Iris-Diopterscheibe (mit Aufnahmegewinde für Zubehör wie 518-F, etc.) mit nur 12 mm Durchmesser hat einen Verstellbereich von 0,8 – 2,4 mm
- während des Zielens können die Windfahnen ohne eine Veränderung der Kopfhaltung beobachtet werden und der große Lichteinfall im Panoramafeld lässt das Zielauge spürbar langsamer ermüden, da sich die Iris des Auges verkleinert und dadurch der Tiefenschärfebereich größer wird. Die Akkomodation von Korn und Ziel wird somit wesentlich erleichtert
- reflexfreier Panoramatunnel mit Innengewinde zur Aufnahme von Farbfilter 518-U oder Abdeckscheiben 518-AB, etc.
- Treffpunktverlagerung pro Klick:
 - 0,3 mm auf 10 m
 - 1,5 mm auf 50 m



518-AB

518-ABN



518-U & 540-U
Farbfilter

- Farbfilter für das Iris-Umfeld von Diopter 518
518-UGE - gelb
518-UDG - grau
- Diopter 540:
540-UGR - grün
540-UGE - gelb



518-559
Gegenlichtblende

- passend für 518 und 540



518-FPO
Polarisationsfilter

- zwei Pol-Filter, um Reflexionen auszuschalten und Helligkeit zu regulieren
- passend für 518 und 540



518-F
Zentrums-Farbfilter

- in den Farben: grün und gelb
- passend für 518 und 540

Wechselaugel und Visierauslagerung

597 Gehmann Wechselaugel (ISSF und DSB konform)



- ideal für Schützen mit nachlassender Sehschärfe auf dem Zielaugel oder für Rechtsschützen mit Zielaugel links bzw. umgekehrt
- komplett wasserdicht mit entspiegelten Schutzgläsern an beiden Durchblicköffnungen zum optimalen Schutz vor Verunreinigungen durch Staub oder Feuchtigkeit
- Vermeidung von Reflexionen durch mattschwarze Lappstrahlung
- Vorteil im Vergleich zur klassischen Auslagerung: Die Visierlinie kann in jede Richtung um 65 mm versetzt und geschwenkt werden
- Befestigung durch Überwurfring 597C (im Lieferumfang enthalten) an allen Standard-Diopterscheiben
- der Einsatz von Iris-Diopterscheiben gelingt spielend einfach mittels Klemmschraube 597A oder 597B
- die dem Schützen zugewandte Seite besitzt einen Rändelring zur Aufnahme einer Diopterblende (780) oder einer flexiblen Gumbiende (806)



597A Klemmschraube, kurz

- als Bindeglied zwischen Diopter und Wechselaugel, zur Aufnahme der Diopterscheiben 510, 510-S, 550, 566, 566-R, 566-S, 567, 569, 563, 565, 501MC und 512MC



597B Klemmschraube, lang

- wie 597A, jedoch für Diopterscheiben Modelle 530, 551, 570, 570-R, 575, 564, 568, 568MC, 544MC, 545MC und 546MC passend



597C Überwurfring

- für 597

857-N Gehmann Visierauslagerung

- ermöglicht dem Schützen das Zielen mit dem Auge, welches nicht auf der Anschlagseite der Waffe ist
- 857-N verfügt über eine seitliche Feineinstellung für den Korn- und Dioptersockel, deren Verstellung mittels Rändelschraube ohne Einsatz von Werkzeug möglich ist
- die Prismenblöcke lassen sich auf mit eingravierten Markierungen versehenen Stangen stufenlos von 2,5 bis 6,5cm seitlich verstellen und gewährleisten damit auch bei unterschiedlichen Augenabständen ein stets optimales Zielen
- durch einfaches Umstecken der vier Auslagerungsstangen ist 857-N sowohl für Rechts- als auch für Linksschützen geeignet
- mit den im Lieferumfang enthaltenen vier Sätzen von Distanzscheiben (je 4 x: 1 mm, 2 mm, 4 mm und 8 mm) und Schrauben kann
 - eine eventuelle Verkantung der Waffe ausgeglichen werden und/oder
 - die Erhöhung der Visierlinie in 1 mm Schritten von minimal 13 mm bis maximal 28 mm erfolgen
- Gewicht nur 185g
- Auslieferung in einem kleinen Aluminiumkoffer



Zentriereinheit und Gegenlichtblenden



555-Z Zentriereinheit für Gegenlichtblenden 55559 und 559 neue Ausführung

- ideale Ergänzung zu unserem Gegenlichtblenden-Programm mit Außen- und Innengewinde M18 x 0,5 zur Aufnahme von Iris (55552), Polfilter (55553) oder Kornhalter (55546)
- Innengewinde mit Anschlag für Zentriereinsätze (542, 546 etc. oder Farbfilter 54318), einfach in Kombination mit verkürzter Halteschraube (55518) zu klemmen
- großer Verstellbereich: 4 mm vertikal, 2 mm horizontal
- maximaler Verstellbereich bei Verwendung unseres Kornhalters (55546) in Kombination mit unserer Exzenterfassung (55500): 8 mm vertikal, 6 mm horizontal
- exakte Einstellung von Höhe und/oder Seite durch Klickrastung der gerändelten Verstellerschrauben (inkl. Schraubensicherung gegen ungewolltes Herausdrehen)
- lasergrafierte Skalierung für Höhe und Seite
- mattschwarz eloxiertes Aluminium, Rändelschrauben silbern
- Gewicht nur 18,5 g



55559 Universal-Gegenlichtblende - drehbar

- neue, schlankere Form, dadurch passend für nahezu alle Diopferfabrikate
- Einschraubgewinde M18 x 0,5 zur Aufnahme weiteren Zubehörs (z.B. 55552, 55553, 55546 oder 55500 siehe unten)
- vorderer Aufsatz drehbar, um eingeschraubtes Zubehör ohne Einsatz von Werkzeug in die gewünschte Position zu bringen

55552 Irisblende für Universal-Gegenlichtblende - verschiebbar

- Gewinde M18 x 0,5 zum Einschrauben in Universal-Gegenlichtblende
- Iris ist zur idealen Positionierung in alle Richtungen um 2 mm auf ihrer Auflageplatte verschiebbar

55553 Polarisationsfilter für Universal-Gegenlichtblende - drehbar

- mit Außengewinde (für weiteres Zubehör) und Einschraubgewinde M18 x 0,5
- beide Polfilter drehbar, um Reflexionen zu eliminieren und Helligkeit zu optimieren

55546 Kornhalter für Universal-Gegenlichtblende

- mit Außengewinde und Einschraubgewinde M18 x 0,5 um z.B. Plastiklochkorne 542, 546 und 55546 etc. zusammen mit Kornhalteschraube 55518 befestigen zu können
- allseitig um 2 mm verschiebbar zur idealen Positionierung

55518 Kornhalteschraube für Universal-Gegenlichtblende

- mit Gewinde M18 x 0,5
- verkürzte Ausführung mit minimaler Höhe, um Plastiklochkorne in Kornhalter 55546 zu befestigen

55500 Exzenterfassung für Universal-Gegenlichtblende

- mit Außengewinde zur Aufnahme weiteren Zubehörs und Einschraubgewinde M18 x 0,5
- ermöglicht eine 2 mm erweiterte Verstellung der eingeschraubten Artikel in alle Richtungen

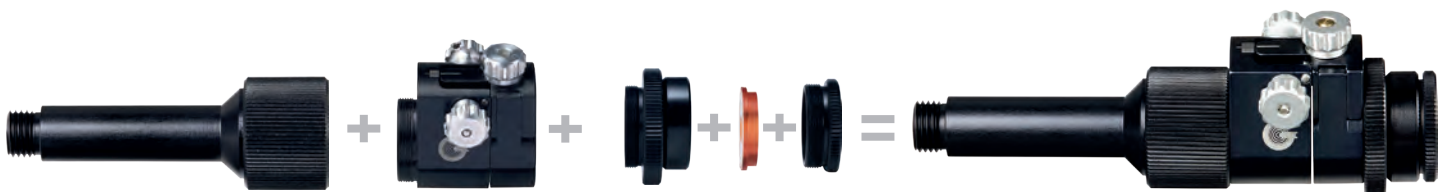



553 Gegenlichtblende mit 2fach justierbarem Polarisationsfilter

- neue, schlankere Form, dadurch passend für nahezu alle Diopterfabrikate (teilweise Adapter notwendig)
- zur Beseitigung von Reflexionen und zur Helligkeitsregulierung
- Aufnahmegewinde M18 x 0,5 für weiteres Zubehör
- einfache Einstellung während des Schießens



554 Gegenlichtblende mit justierbarer Iris

- neue, schlankere Form, dadurch passend für nahezu alle Diopterfabrikate (teilweise Adapter notwendig)
- mit dieser besonders schlanken Gegenlichtblende, inklusive integrierter Iris lässt sich sowohl die Sehfeldgröße, als auch der Lichteinfall effektiv regulieren, zudem lässt sich das Korn leichter zentrieren
- die Iris ist auf der Halteplatte in alle Richtungen um 2 mm verschiebbar
- einfache Einstellung während des Schießens



559 Gegenlichtblende

- neue, schlankere Form, dadurch passend für nahezu alle Diopterfabrikate (teilweise Adapter notwendig)
- mit Einschraubgewinde M18 x 0,5 zur Aufnahme weiteren Zubehörs



559-A Stahladapter

- für 559, 55559 und 566-25 etc. zur Verwendung bei Anschütz-, Tec-Hro- und Hämmerli-Dioptern, auch als Mini-Gegenlichtblende verwendbar

556-25, 556-35 und 556-50 Gegenlichtblenden

- extra schmale und leichte Ausführung
- diese drei Gegenlichtblenden besitzen alle ein Innengewinde M9,5 x 1, dadurch ist ein Zusammenschrauben möglich um verschiedene Längen zu erzielen
- zusätzlich auch als Rückverlagerung der Iris-Diopterscheiben (1) einsetzbar
- erhältlich in drei unterschiedlichen Längen:
 - **556-25:** 25 mm
 - **556-35:** 35 mm
 - **556-50:** 50 mm

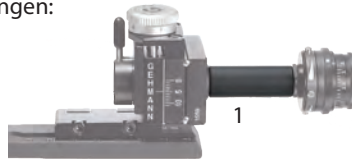

Gegenlichtblenden für Ringkorne und Korntunnel



558 Gegenlichtblende für Ringkorne & Korntunnel

- mit Aufsteckvorrichtung auf einer Seite, passend für Gehmann Iris-Ringkorne M18 x 0,5, M17 x 0,5 und alle unsere Ringkorne mit Sondergewinde (1)
- zudem mit Gewinde M18 x 0,5 auf der anderen Seite zum Einschrauben in den Korntunnel (2), oder in unsere Kornoptiken mit Innengewinde (S. 40 & 41) oder mittels Adapter 5018 (S. 37) auch in alle neuen Gehmann Iris-Ringkorne mit Gewinde M18 x 0,5 (3)



558-22 Gegenlichtblende

- wie 558, jedoch mit Gewinde M22 x 0,5 und den folgenden zwei Möglichkeiten der Befestigung:
 1. zum Aufstecken auf alle Gehmann Ringkorne mit Gewinde M22 x 0,5 (1)
 2. zum Einschrauben in den Korntunnel (2) oder mit Adapter 5022 (S. 37) auch in alle neuen Gehmann Iris-Ringkorne mit M22 x 0,5 Gewinde (3)



Korntunnel



523-18 Korntunnel

- stabile Klemmverbindung, mit großem Klemmbereich, dadurch passend für alle gängigen Sportwaffen (für Walther ist optional ein Adapterstift \varnothing 1,5 mm, 24 mm lang, aus rostfreiem Stahl erhältlich)
- extrem kurze Baulänge (26 mm Länge)
- mit beidseitigem Gewinde und Anschlag für Plastiklochkerne
- Gewinde M18 x 0,5



526-18 Schwenkbarer Universal-Korntunnel

- stabile Klemmverbindung, mit großem Klemmbereich, universell passend für alle gängigen Sportwaffen (bei Walther: beiliegenden Adapterstift \varnothing 1,5 mm, 24 mm lang verwenden)
- um die Achse stufenlos schwenkbar und ohne Werkzeug einstellbar, Verkantwinkel kann auf einer nach beiden Seiten lasergravierten Skala ohne Werkzeug exakt reproduzierbar eingestellt werden
- extrem kurze Baulänge von nur 26 mm ermöglicht es, z.B. Iris-Ringkorn und eine Kornoptik gleichzeitig zu verwenden, ohne die zulässigen 50 mm Gesamtlänge zu überschreiten
- mit Gewinde M18 x 0,5

523-18S Korntunnel mit Schlitz

- wie 523-18, jedoch mit Schlitz zur Aufnahme von Metallkernen

523-22 Korntunnel

- wie 523-18, jedoch mit Gewinde M22 x 0,5



526-22 Schwenkbarer Universal-Korntunnel

- wie 526-18, jedoch mit Gewinde M22 x 0,5

Plastiklochkerne

542 Plastiklochkerne mit schmalem, schwarzen Ring

- **542** für Korntunnel mit Gewinde M18 - in klar
- **542-22** für Korntunnel mit Gewinde M22 - in klar
- erhältliche Lochgrößen von 2,7 - 8,0 mm bei 542 und von 2,7 - 10,0 mm bei 542-22 (in 0,1 mm Schritten)

546 Plastiklochkerne

- **546** für Korntunnel mit Gewinde M18 - in klar
- **546R** für Korntunnel mit Gewinde M18 - in rot
- **546-22** für Korntunnel mit Gewinde M22 - in klar
- lieferbare Lochgrößen für 546 und 546R: 2,8 - 8,0 mm und bei 546-22: 2,8 - 10,0 mm (in 0,2 mm Schritten)



Gehmann Iris-Ringkerne	Größe	M 18		M 22	
		gelb	orange	gelb	orange
A	2,4 - 4,4	54318AC - Y	54318AC - O	54322AC - Y	54322AC - O
C	2,9 - 4,9				
B	4,0 - 6,0	54318B - Y	54318B - O	54322B - Y	54322B - O
D	5,5 - 7,5	54318D - Y	54318D - O	54322D - Y	54322D - O
E	7,0 - 9,0	-	-	54322E - Y	54322E - O



54318 Plastiklochkerne für das Umfeld der Ringkerne

- einzeln, lieferbar in gelb und orange
- passend für Korntunnel mit M18 Gewinde
- **54322** wie 54318 für Korntunnel mit Gewinde M22

Korntunnel LUX



523-22LUX Korntunnel LUX

- stabiler Aluminiumkorntunnel geschlitzt für maximale Helligkeit und erhöhten Kontrast mit transparenter Hülse für hohe Lichtausbeute
- mit Gewinde M22 x 0,5
- ermöglicht die Verwendung von Plastiklochkornen (ideal in Kombination mit der transparenten Kornhalteschraube 547-22LUX (siehe unten) oder Iris-Ringkornen



523-22LUX-PLUS Korntunnel LUX-PLUS

- wie 523-22LUX, jedoch transparente Hülse (Diffusorrohr) mit Innengewinde M18 x 0,5 zur Aufnahme weiteren Zubehörs, wie Kornoptik, Libelle, etc.



523-22LUX-TUBE Diffusorrohr

- transparente Hülse für hohe Lichtausbeute, passend für 523-22LUX und 523-22LUX-PLUS



523-22LUX-TUBE+ Diffusorrohr

- transparente Hülse für hohe Lichtausbeute, passend für 523-22LUX-PLUS und 523-22LUX mit Innengewinde M18 x 0,5 zur Aufnahme weiteren Zubehörs



Kornhalteschrauben

55518 M18 & 55522 M22 Kornhalteschrauben

- verkürzte Ausführung ideal für Iris-Ringkornadapter 5018 und 5022 (S. 37), sowie für Kornhalter 55546 (S. 26)



547 M18 & 547-22 M22 Kornhalteschrauben

- sicherer Halt für Plastiklochkorne 542, 546 & 542-22, 546-22 etc.



547-22LUX Kornhalteschraube LUX

- lichtdurchlässige Klemmschraube für Plastiklochkorne 542-22, 546-22 etc., mit Gewinde M22 x 0,5
- ideal in Kombination mit unseren lichtdurchlässigen Korntunnel 523-22LUX und 523-22LUX-PLUS



Gehmann Iris-Ringkorne

Unterschiedliche Lichtverhältnisse ergeben für das Auge des Schützen zwangsläufig unterschiedliche Zielbilder.

Mit einem stufenlos einstellbaren Iris-Ringkorn kann die Breite des inneren, weißen Rings um das Schwarz der Scheibe an die individuellen Anforderungen des Schützen angepasst werden.

Der Schütze kann sich mit unseren Iris-Ringkornen somit auf die aktuellen Beleuchtungsverhältnisse des Zieles schnell und zuverlässig einstellen. So erhält er optimale Zielbilder ohne den lästigen Wechsel von einzelnen Plastik- oder Metall-Lochkornen. Prinzipiell differenziert man zwischen freistehenden Iris-Ringkornen und solchen mit einem Querbalken bzw. Fadenkreuz.

Höchste Präzision, beste Verarbeitungsqualität und lange Haltbarkeit zeichnen unsere Iris-Ringkorne aus. Sie verfügen über eine gleichbleibende Ringbreite der Iris von 1,5 mm. Der große Verstellbereich von mindestens 2 mm (bei einigen Modellen sogar von 2,5 mm) bei gleichzeitig technisch kürzest möglicher Bauweise sorgt für beste Ergebnisse. Die Vermeidung von Spiegelungen wird durch läppgestrahlte, matte Oberflächen und eine reflexmindernde Behandlung erzielt. Eine optimale Anpassung des Zielbildes bei allen Lichtverhältnissen und Scheibengrößen wird gewährleistet.

Mit den Artikeln 520, 521FQ & 535 und 528 & 537 haben Sie eine Kontrolle über das individuelle Verkanten, indem der Balken im Korn horizontal bzw. vertikal ausgerichtet werden kann. Durch einfaches Drehen kann der Querbalken bei 528 zu einem Fadenkreuz verstellt werden, ohne dass sich die Visiereinstellung ändert.

Bei den Artikeln 522, 521G & 536 werden nur Glasscheiben höchster Qualität verwendet, diese Planglasscheiben sind auf optischen Spezialmaschinen gefertigt, die eine extrem genaue Zentrierung von Innen- zu Außendurchmesser ermöglichen.

Eine dauerhafte Gleitbeschichtung der beweglichen Iris-Teile sorgt für längere Haltbarkeit. Alle Skalen unserer Iris-Ringkorne sind lasergraviert und werden inklusive Hakenschlüssel und Konerring zur einfachen Ausrichtung und sicheren Klemmung geliefert. Unsere Iris-Ringkorne sind passend für alle gängigen Sportgewehre, z.B. Anschütz, Walther, Hämmerli, Diana, ältere Feinwerkbau und Steyr Modelle im Gewinde M18 x 0,5. Sie sind auch erhältlich für neue Feinwerkbau (ab Mod. 602) und Steyr (ab Mod. 110) Gewehre, sowie RPA im Gewinde M22 x 0,5; weitere Gewinde z.B. 1¼"x28, M17 x 0,5, Parker-Hale oder Tanner etc. sind ebenfalls lieferbar.



Modell - Version		Gewinde M18x0,5	Gewinde M22x0,5	Gewinde 1¼"x28	Verstellbereich
520, 520-22, 535, 535A, 520-35	Querbalken	X	X	X	
522, 522-22, 522-S, 522-22-S, 536, 536A, 522-35	freistehend, in Glas gelagert	X	X	X	
537, 537A	Fadenkreuz	X	X		
520A, 522A, 522A-S, 528A		X			2,4 mm - 4,4 mm
520B, 522B, 522B-S, 528B		X			4,0 mm - 6,0 mm
520C, 522C, 522C-S, 528C		X			2,9 mm - 4,9 mm
520-22A, 522-22A, 522-22A-S, 528-22A			X		2,4 mm - 4,4 mm
520-22B, 522-22B, 522-22B-S, 528-22B			X		4,0 mm - 6,0 mm
520-22C, 522-22C, 522-22C-S, 528-22C			X		2,9 mm - 4,9 mm
535, 535A, 536, 536A, 537, 537A		X			innen: 2,4 mm - 4,4 mm / außen: 7,0 mm - 9,0 mm
535 - 537 mit Adapter 538			X		innen: 2,4 mm - 4,4 mm / außen: 7,0 mm - 9,0 mm
528A, 528-22A	Querbalken & Fadenkreuz	X	X		2,4 mm - 4,4 mm
528B, 528-22B	Querbalken & Fadenkreuz	X	X		4,0 mm - 6,0 mm
528C, 528-22C	Querbalken & Fadenkreuz	X	X		2,9 mm - 4,9 mm
528-22D	Querbalken & Fadenkreuz		X		5,5 mm - 7,5 mm
521FQ	Querbalken & Fadenkreuz	X			innen: 2,9 mm - 4,9 mm / außen: 7,0 mm - 9,0 mm
521G	freistehend, in Glas gelagert	X			innen: 2,9 mm - 4,9 mm / außen: 7,0 mm - 9,0 mm
520B-35	Querbalken			X	4,0 mm - 6,0 mm
520C-35	Querbalken			X	2,9 mm - 4,9 mm
520D-35	Querbalken			X	5,5 mm - 7,5 mm
522B-35	freistehend, in Glas gelagert			X	4,0 mm - 6,0 mm
522C-35	freistehend, in Glas gelagert			X	2,9 mm - 4,9 mm
522D-35	freistehend, in Glas gelagert			X	5,5 mm - 7,5 mm
522D, 522-22D	freistehend, in Glas gelagert	X	X		5,0 mm - 7,5 mm
522-22E	freistehend, in Glas gelagert		X		7,0 mm - 9,0 mm

Immer ein klares Ziel vor Augen

Unsere Iris-Ringkorne sind darüber hinaus einzigartig veränderbar: Der Ring mit Gehmann-Schriftzug ist bei allen neuen Iris-Ringkornen abschraubbar, um eine Aufnahme unserer Gewindeadapter 5018 & 5022 zu ermöglichen; dadurch kann weiteres Zubehör wie z.B. Kornoptiken, Gegenlichtblenden oder Farbfilter für das Umfeld oder Libellen eingeschraubt werden, siehe Seite 37.

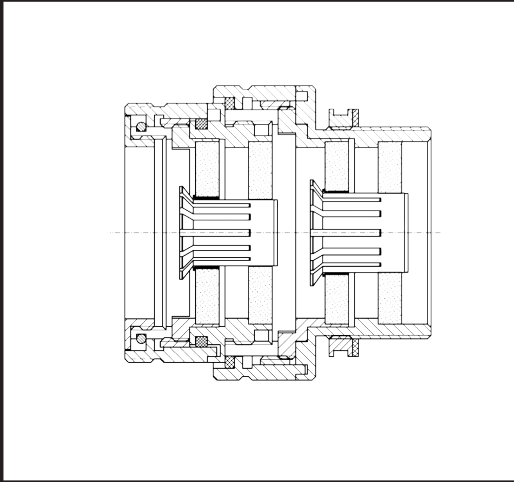

Querschnitt



Kompakt Iris-Ringkorne „Two-in-One“

- die weltweit ersten, doppelt verstellbaren Iris-Ringkorne zum einfachen, einseitigen Einschrauben in den Korntunnel (patentiert); bestehend aus zwei unabhängigen Einstellmöglichkeiten für jede Iris, kompakt als eine Einheit auf kleinstem Raum
- sowohl der Innen- als auch der Außendurchmesser (bzw. die Ringbreite) des Korninges lassen sich stufenlos verändern, daher folgende Einstellmöglichkeiten:
 1. stufenlose Verstellbarkeit des Innendurchmessers
 2. stufenlose Verstellbarkeit des Außendurchmessers
 3. dadurch auch stufenlose Verstellbarkeit der Ringbreite
- einfache und schnelle Einstellung
- Treffpunktverlagerungen sind ausgeschlossen
- Standard mit M18 x 0,5 Gewinde; für Korntunnel mit Gewinde M22 x 0,5 bitte Adapter 538 verwenden
- für Anschütz Visierungen 7010 und 7020 muss unsere auf 26 mm gekürzte Korntunnelhülse 539 verwendet werden, um nicht die von DSB und ISSF zulässige maximale Korntunnellänge von 50 mm zu überschreiten; bei den Artikeln 535A, 536A & 537A im Lieferumfang enthalten



Verstellbare Iris-Ringkorne - Gewinde M18 x 0,5



M18

- passend für Anschütz, Walther, ältere Feinwerkbau & Steyr etc.
- für alle M18 Iris-Ringkorne ist ein Aufsteckring Artikel **5002** gesondert erhältlich um das maximal zulässige Maß von 25mm auszunutzen, um eine höhere Abdeckung des weißen Teils der Scheibe zu erzielen



520 Iris-Ringkorn

- Iris stufenlos verstellbar
- Ausführung mit Querbalken
- in folgenden Verstellbereich-Variationen erhältlich:
- **520A:** 2,4 - 4,4mm
- **520B:** 4,0 - 6,0mm
- **520C:** 2,9 - 4,9mm



522 Iris-Ringkorn

- Iris stufenlos verstellbar
- freistehende Ausführung, Iriskörbchen ist in plan-parallel geschliffenen Glasscheiben gelagert
- in folgenden Verstellbereich-Variationen erhältlich:
- **522A:** 2,4 - 4,4mm
- **522B:** 4,0 - 6,0mm
- **522C:** 2,9 - 4,9mm
- **522D:** 5,0 - 7,5mm



522-S Iris-Ringkorn

- Iris stufenlos verstellbar
- Glasringkorn wie 522
- in folgenden Verstellbereich-Variationen erhältlich:
- **522A-S:** 2,4 - 4,4mm
- **522B-S:** 4,0 - 6,0mm
- **522C-S:** 2,9 - 4,9mm
- schwarz/silber



528 Iris-Ringkorn

- von Querbalken auf Fadenkreuz umschaltbar mit dem im Lieferumfang enthaltenen Spezialschlüssel
- in folgenden Verstellbereich-Variationen erhältlich:
- **528A:** 2,4 - 4,4mm
- **528B:** 4,0 - 6,0mm
- **528C:** 2,9 - 4,9mm

Verstellbare Iris-Ringkorne - Gewinde M22 x 0,5



M22

- passend für neue Feinwerkbau & Steyr etc.
- insbesondere für Auflageschützen in Verstellbereich-Variation bis 9,0mm erhältlich



520-22 Iris-Ringkorn

- Iris stufenlos verstellbar
- Ausführung mit Querbalken
- in folgenden Verstellbereich-Variationen erhältlich:
- **520A22:** 2,4 - 4,4mm
- **520B22:** 4,0 - 6,0mm
- **520C22:** 2,9 - 4,9mm



522-22 Iris-Ringkorn

- Iris stufenlos verstellbar
- freistehende Ausführung (Iris in plan-parallel geschliffenen Glas-scheiben gelagert)
- in folgenden Verstellbereich-Variationen erhältlich:
- **522A22:** 2,4 - 4,4mm
- **522B22:** 4,0 - 6,0mm
- **522C22:** 2,9 - 4,9mm
- **522D22:** 5,0 - 7,5mm
- **522E22:** 7,0 - 9,0mm



522-22-S Iris-Ringkorn

- Iris stufenlos verstellbar
- freistehende Ausführung (Iris in plan-parallel geschliffenen Glas-scheiben gelagert)
- in folgenden Verstellbereich-Variationen erhältlich:
- **522A22-S:** 2,4 - 4,4mm
- **522B22-S:** 4,0 - 6,0mm
- **522C22-S:** 2,9 - 4,9mm
- schwarz/silber



528-22 Iris-Ringkorn

- von Querbalken auf Fadenkreuz umschaltbar mit dem im Lieferumfang enthaltenen Spezialschlüssel
- in folgenden Verstellbereich-Variationen erhältlich:
- **528A22:** 2,4 - 4,4mm
- **528B22:** 4,0 - 6,0mm
- **528C22:** 2,9 - 4,9mm
- **528D22:** 5,5 - 7,5mm

Iris-Ringkorne „Two-in-One“

Kompakt Iris-Ringkorne „Two-in-One“

- die weltweit ersten, doppelt verstellbaren Iris-Ringkorne zum einfachen, einseitigen Einschrauben in den Korntunnel (patentiert); bestehend aus zwei unabhängigen Einstellmöglichkeiten für jede Iris, kompakt als eine Einheit auf kleinstem Raum
- sowohl der Innen- als auch der Außendurchmesser (bzw. die Ringbreite) des Kornringes lassen sich stufenlos verändern, daher folgende Einstellmöglichkeiten:
 1. stufenlose Verstellbarkeit des Innendurchmessers
 2. stufenlose Verstellbarkeit des Außendurchmessers
 3. dadurch auch stufenlose Verstellbarkeit der Ringbreite
- einfache und schnelle Einstellung
- Treffpunktverlagerungen sind ausgeschlossen
- Standard mit M18 x 0,5 Gewinde; für Korntunnel mit Gewinde M22 x 0,5 bitte Adapter 538 verwenden
- für Anschütz Visierungen 7010 und 7020 muss unsere auf 26 mm gekürzte Korntunnelhülse 539 verwendet werden, um nicht die von DSB und ISSF zulässige maximale Korntunnellänge von 50 mm zu überschreiten; bei den Artikeln 535A, 536A & 537A im Lieferumfang enthalten



535 Kompakt Iris-Ringkorn „Two-in-One“

- Ausführung mit Querbalken
- mit zwei separat verstellbaren Iris-Ringkornen zur stufenlosen Einstellung der Ringbreite und des Innen- und Außendurchmessers

536 Kompakt Iris-Ringkorn „Two-in-One“

- freistehende Ausführung (Iriskörper in Glasscheiben gelagert)
- mit zwei Iris-Ringkornen, beide separat verstellbar zur stufenlosen Regulierung des Innen- und Außendurchmessers und der Ringbreite

537 Kompakt Iris-Ringkorn „Two-in-One“

- Ausführung mit Fadenkreuz
- mit zwei getrennt voneinander einstellbaren Iris-Ringkornen zur stufenlosen Einstellung des Innen- und Außendurchmessers als auch der Ringbreite

Zubehör für Iris-Ringkorne



538 Gewindeadapter M18 - M22

- für Iris-Ringkorne, Kornoptiken etc. mit Gewinde M18 x 0,5, damit diese in einen Korntunnel mit Gewinde M22 x 0,5 eingeschraubt werden können

539 Korntunnelhülse für Anschütz Visierungen

- Tunnel mit durchgehendem Gewinde M18 x 0,5 und lasergravierter Skala
- auf 26 mm gekürzte Korntunnelhülse für Anschütz Visierungen 7010 und 7020, um bei gleichzeitiger Verwendung der Artikel 535, 536 und 537 die zulässige Gesamtlänge des Korntunnels von maximal 50 mm nicht zu überschreiten

Iris-Ringkorne zur stufenlosen Regulierung der Ringbreite

521FQ Doppel-Iris-Ringkorn mit Stegen

- zur stufenlosen Regulierung der Ringbreite mit separater Einstellbarkeit des
 - Innendurchmessers: 2,9 - 4,9mm
 - Außendurchmessers: 7,0 - 9,0mm
- von Querbalken auf Fadenkreuz umschaltbar, Umstellschlüssel (1) beiliegend
- Kornthunnelhülse mit lasergravierter Verkantwinkel-Angabe
- passend z.B. für Anschütz Visierungen 7010 und 7020, Grünig+Elmiger, etc.



521G Doppel-Iris Glasringkorn

- zur stufenlosen Regulierung der Ringbreite mit separater Einstellbarkeit des
 - Innendurchmessers: 2,9 - 4,9mm
 - Außendurchmessers: 7,0 - 9,0mm
- Iris-Körbchen in plan-parallel geschliffenen Glasringen gelagert
- Kornthunnelhülse mit lasergravierter Verkantwinkel-Angabe
- passend z.B. für Anschütz Visierungen 7010 und 7020, Grünig+Elmiger, etc.



Verstellbares Dreieck-Korn



549 & 549-22 Dreieck-Korn

- Dreieck stufenlos einstellbar von 3,2 - 4,2mm, wobei ein gleichmäßiges Verstellen der drei Dreiecksschenkel gewährleistet wird
- erleichtert das schnelle Erfassen der Zielscheibe
 - 549** mit Gewinde M18 x 0,5
 - 549-22** mit Gewinde M22 x 0,5

Iris-Ringkorne mit Sondergewinde

Wir bieten auch für verschiedene andere Korntunnelgewinde unsere bewährten Iris-Ringkorne an. Weitere Modelle mit von hier abweichenden Gewindetypen sind auf Anfrage erhältlich



Parker-Hale
PH520A &
PH522B



Gewinde M17
520B17



Tanner
TA537



Iris-Ringkorn für 1¼" x 28 (31mm) Korntunnel



520-35 Iris-Ringkorn 1¼" x 28

- Iris stufenlos verstellbar
- Ausführung mit Querbalken
- in folgenden Verstellbereich-Variationen erhältlich:
- **520B-35:** 4,0 - 6,0mm
- **520C-35:** 2,9 - 4,9mm
- **520D-35:** 5,5 - 7,5mm

522C-35 Iris-Ringkorn 1¼" x 28

- Iris stufenlos verstellbar
- Iris-Ringkorn freistehend in plan-parallel geschliffenen Glasscheiben gelagert
- in folgenden Verstellbereich-Variationen erhältlich:
- **522B-35:** 4,0 - 6,0mm
- **522C-35:** 2,9 - 4,9mm
- **522D-35:** 5,5 - 7,5mm

Visierungszubehör



5002 - 5010 Visierungszubehör

- **5002** Abdeckring für Iris-Ringkorne M18 und M17 Außendurchmesser 25 mm
- **5007** Kontermutter für Diopterscheiben
- **5005** Maulschlüssel für 5007
- **5009** Kontermutter für Iris-Ringkorn M18 und M17
- **5010** Kontermutter für Iris-Ringkorn M22
- **5006** Hakenschlüssel für 5009
- **5008** Hakenschlüssel für 5010

Gewindeadapter für Iris-Ringkorne



5018 & 5022 Gewindeadapter für Gehmann Iris-Ringkorne

- diese Gewindeadapter machen unsere Gehmann Iris-Ringkorne einmalig universell, da leicht auch weiteres Zubehör angebracht werden kann
- bei allen neuen Gehmann Iris-Ringkornen [erkennbar am kleinen Strich zwischen den beiden Endmarken (1)] ist der Schriftring abschraubbar (2), um die Aufnahme unserer Gewindeadapter 5018 und 5022 zu ermöglichen (3), damit weiteres hilfreiches Zubehör, wie beispielsweise Kornoptiken (4), Gegenlichtblenden (5) oder Libellen (6) eingeschraubt werden können
- **5018** passend für Iris-Ringkorne mit Gewinde M18 und M17
- **5022** passend für Iris-Ringkorne mit Gewinde M22



Polarisations-Visierungen

532 Polarisationsnachsatz für Korntunnel

- mit zwei verstellbaren Polarisationsfiltern
- zur stufenlosen Regulierung der Helligkeit von 10 bis 90 % des Kornumfeldes
- die Kornmitte ist ungefiltert zum klaren Erkennen der Scheibe
- störende Reflexstrahlen können ausgeschaltet werden
- mit Gewinde M18 x 0,5



533-18 Polarisationsnachsatz

- mit zwei Pol-Filtern, wie 532, jedoch ohne mittige Aussparung bei den Filterflächen
- Reflexstrahlen werden ausgeschaltet
- Helligkeit kann stufenlos von 10 bis 90 % reguliert werden
- mit Gewinde M18 x 0,5



533-22 Polarisationsnachsatz

- wie 533-18, jedoch mit Gewinde M22 x 0,5



Eye-Xtender



Wir sind sehr stolz, dass es uns in Zusammenarbeit mit Grünig+Elmiger gelungen ist, alle gebräuchlichen Ringkornsysteme inklusive der Libelle von der Schießposition aus zu verstellen. 10 Jahre Entwicklungszeit mit unzähligen Versuchen und Änderungen hat es gebraucht, um den EYE-Xtender zum Leben zu erwecken.

Der Schütze hat nun die Möglichkeit, im Anschlag ohne die Waffe abzusetzen sowohl die Korrektur der Iris-Ringkorne vorzunehmen, als auch die Libelle ohne fremde Hilfe zu justieren. Dadurch kann auf unterschiedliche Lichtverhältnisse oder auch Ermüden des Auges sofort und schnell reagiert werden.

Der Eye-Xtender zeichnet sich durch seine sehr einfache Montage, leicht einstellbaren Teleskop-Karbonstangen, sein Klicksystem mit haptischer Rutschkupplung an den Verstellrädern, inklusive Rastkupplung für Endanschlag der Verstellräder und sein sehr geringes Eigengewicht von lediglich 170 g aus. Er funktioniert auch mit Flimmerband und ist kompatibel zu allen Profilschienen von Grünig+Elmiger, Anschütz, Feinwerkbau, Diana, Walther, Tanner, Bleiker, Pardini, usw. sowie zu verschiedenen Sportgeräten wie Luftgewehr, Kleinkaliber und Großkaliber. Mit dem Schnellverschlussystem können die Visiermodule sehr schnell ohne Werkzeug verschoben oder ausgetauscht werden.

XT100-DI Eye-Xtender Duo komplett

- Komplettsystem bestehend aus leicht einstellbaren Karbonstangen, Klicksystem mit haptischer Rutschkupplung an den Verstellrädern und austauschbarem Korntunnel in Kombination mit Doppel-Iris-Ringkorn 521FQ (s. S. 35)

XT100-I Eye-Xtender Iris-Ringkorn

- wie XT100-DI, jedoch mit Iris-Ringkorn 520C (s. S. 32)

XT100-IL Eye-Xtender Iris-Ringkorn mit Libelle

- wie XT100-DI, jedoch mit Iris-Ringkorn 520C (s. S. 32) und Libelle 581 (s. unten)

Zielbildwasserwaagen



581 Winkel-Wasserwaage

- mit Gewinde M18 x 0,5
- lasergravierte Skala mit Winkelangabe (beidseitig 30°) und Gegenmarke; Verkantwinkel stufenlos, ohne Werkzeug einstellbar
- Libelle angenehm träge; zwei Begrenzungsmarken für Libellenblase zur leichten Erfassung der Libelle
- die Libelle ist über dem Zielbild positioniert

581-22 Winkel-Wasserwaage

- wie 581, jedoch mit Gewinde M22 x 0,5 und zusätzlich mit Innengewinde M18 x 0,5 zur Aufnahme weiteren Zubehörs, wie z.B.: Polarisationsnachrüstatz, Gegenlichtblende oder Kornoptik
- Libelle angenehm träge; zwei Begrenzungsmarken für Libellenblase sowie mittiger, matter Stahlstift zur leichten Erfassung der Libelle
- die Libelle ist über dem Zielbild positioniert

591 Wasserwaage

- kann mit der Kornhalteschraube oder dem Iris-Ringkorn stufenlos festgeklemmt werden; passend für Korntunnel mit Gewinde M18
- Libelle steht über dem Zielbild

591-22 Wasserwaage

- wie 591, jedoch passend für Korntunnel mit Gewinde M22

in Zusammenarbeit mit Grünig+Elmiger



XT101-DI Eye-Xtender Duo

- austauschbarer Korntunnel mit Sockel und Doppel-Iris-Ringkorn (521FQ)



XT101-DI

XT101-I Eye-Xtender Iris-Ringkorn

- wie XT101-DI, jedoch mit Iris-Ringkorn 520C



XT101-I

XT101-IL Eye-Xtender Iris-Ringkorn mit Libelle

- wie XT101-DI, jedoch mit Iris-Ringkorn 520C und Libelle 581



XT101-IL

592 Wasserwaage

- zur direkten Fixierung am Schwalbenschwanz vor dem Di-opter
- Verkantungskontrolle ohne Änderung der Kopfhaltung
- Korntunnel kann leicht zentriert werden, da die Libelle unterhalb des Zielbildes ist und dieses nicht verdeckt
- die Libelle kann während des Anschlages vom Schützen selbst durch Drehen der seitlichen Rändelschraube leicht und stufenlos eingestellt werden



Libellenbeleuchtung

583 Libellenbeleuchtung mit Iris und zwei Farbfiltern

- ausgestattet mit einer kleinen Irisblende, um das Licht der LED-Lampe stufenlos in der Helligkeit variieren zu können
- sichere Klemmung mit Innensechskantschrauben z.B. auf 581, 581-22, 591, 591-22 und 585-FP, aber auch für andere Hersteller geeignet
- inkl. Batterien (ca. 200 Stunden Brenndauer)
- ein gelber und grüner Farbfilter wird mitgeliefert, um bei Bedarf einen erhöhten Kontrast zu gewährleisten



MC-Kornoptiken mit Breitband-Entspiegelung

Unser Ziel, bestmögliches Sehen ohne Licht- oder Kontrastverlust zu realisieren, wurde auch bei allen von uns gefertigten Kornoptiken konsequent umgesetzt.

Wenn Sie durch eine Glasscheibe schauen, dann sehen Sie sowohl Ihr Spiegelbild als auch gleichzeitig das, was sich hinter der Glasscheibe befindet. Ein Teil des einfallenden Lichtes wird also reflektiert und mindert so den Kontrast. Der Reflexionsverlust beträgt je nach Brechwert des Glases zwischen 4 und 10 % pro Glasfläche, nur 90 bis 96 % werden also transmittiert (durchgelassen).

Durch Aufbringen dünner Schichten im Hochvakuum können diese Reflexionsverluste vermindert und in Transmission umgewandelt werden. Diese Schichten müssen den Brechwerten des Glases und den Lichtwellenlängen exakt angepasst werden. Bisher wird die Vergütung, eine Einfachschicht aus Magnesiumfluorid und seit einigen Jahren auch die aus

zwei bis drei Schichten bestehende MC-Entspiegelung eingesetzt, die nur in einem relativ schmalen Spektralband bei Tageslicht optimal wirkt. Bei Verschiebung in den roten Spektralbereich (Schießen bei Normalbeleuchtung) oder in den blauen Spektralbereich (Schießen bei Kunstlicht) sind diese klassischen Beschichtungen nicht mehr voll wirksam.

Die neueste Technik zur Linsenveredelung bietet nun eine aus sechs Schichten bestehende Breitband-Entspiegelung und wirkt damit fast über den gesamten sichtbaren Bereich des Lichtes.

Der Reflexionsverlust liegt in dem extrem breiten Spektralbereich von 410 (Blaubereich) bis 690 nm (Rotbereich) deutlich unter 0,5 % (sichtbarer Bereich des Lichtes 380 - 780 nm). Die laserzentrierten Linsen - von einem der namhaftesten deutschen Hersteller - werden nicht mehr eingeklebt, sondern sind optisch gefasst. Diese revolutionäre Kornoptik-Generation gibt es nur bei uns.

Breitband-Entspiegelung mit über 99,5 % Lichtdurchlässigkeit im Spektralbereich von 410 bis 690 nm

Reflexionsmessung

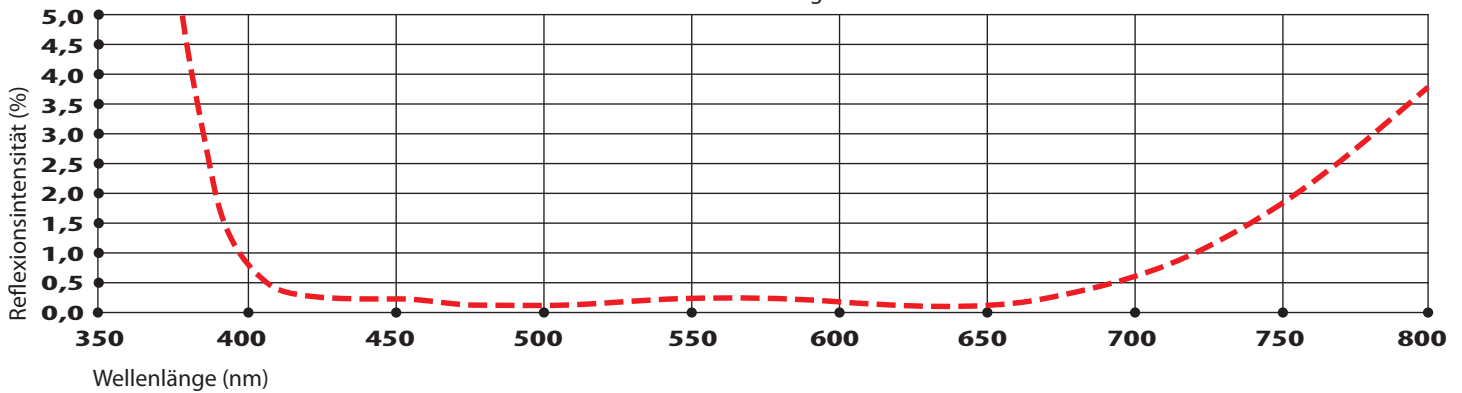

578 & 578-22 Kornoptiken mit Breitband-Entspiegelung - 0,5 Dioptrien

- Kornoptiken mit breitband-entspiegelten Glaslinsen bieten ein deutlich helleres und kontrastreicheres Zielbild; unsere neuen breitband-entspiegelten Linsen vermindern den Lichtverlust von bisher durchschnittlich 8 % auf nur noch 0,5 %
- die erhöhte Reflexminderung führt zu einer spürbaren Verringerung von Ermüdungserscheinungen des Zielauges
- laserzentrierte, optisch gefasste Linse, somit keine Treffpunktverlagerung möglich
- Linsendurchmesser:
 - 16 mm bei Gewinde M18 x 0,5 (**578**)
 - 18 mm bei Gewinde M22 x 0,5 (**578-22**)
- 1,5fache Vergrößerung
- mit Innengewinde M18 x 0,5 zur Aufnahme weiteren Zubehörs wie z.B. 558 Gegenlichtblende oder 581 Libelle etc.



Alle Gehmann M18 und M22 Kornoptiken mit Innengewinde M18 x 0,5 zur Aufnahme weiteren Zubehörs

586 Kornoptik - 0,3 Dioptrien

- breitband-entspiegelte Kornoptik wie 578, jedoch mit 1,3facher Vergrößerung
- mit Gewinde M18 x 0,5 - 16 mm Linsendurchmesser
- mit Innengewinde M18 x 0,5 zur Aufnahme weiteren Zubehörs wie z.B. 558 Gegenlichtblende oder 581 Libelle etc.

**586-22 Kornoptik - 0,3 Dioptrien**

- breitband-entspiegelte Kornoptik wie 578-22, jedoch mit 1,3facher Vergrößerung
- mit Gewinde M22 x 0,5 - 18 mm Linsendurchmesser
- mit Innengewinde M18 x 0,5 zur Aufnahme weiteren Zubehörs wie z.B. 558 Gegenlichtblende oder 581 Libelle etc.

588-18 Kornoptik - 0,75 Dioptrien

- breitband-entspiegelte Kornoptik wie 578, jedoch mit 1,75facher Vergrößerung
- mit Gewinde M18 x 0,5 - 16 mm Linsendurchmesser
- mit Innengewinde M18 x 0,5 zur Aufnahme weiteren Zubehörs wie z.B. 558 Gegenlichtblende oder 581 Libelle etc.

**588-22 Kornoptik - 0,75 Dioptrien**

- breitband-entspiegelte Kornoptik wie 578-22, jedoch mit 1,75facher Vergrößerung
- mit Gewinde M22 x 0,5 - 18 mm Linsendurchmesser
- mit Innengewinde M18 x 0,5 zur Aufnahme weiteren Zubehörs wie z.B. 558 Gegenlichtblende oder 581 Libelle etc.

Iris-Abdeckung für Korne

524 Iris-Abdeckung für Korne

- verhindert störenden Lichteinfall in den Korntunnel
- durch die stufenlos verstellbare Iris lässt sich die Zielumgebung abblenden, dadurch kann das Korn genauer erfasst werden
- der stufenlos mit der Iris verstellbare Bereich zwischen Korntunnel-Innendurchmesser und Korn-Außendurchmesser deckt ein zu helles Zielumfeld oder von der Sonne beschienene Nachbarscheiben ab
- Iris-Lamellen mit Antireflex-Beschichtung
- mit Gewinde M18 x 0,5; für Korntunnel mit Gewinde M22 x 0,5 bitte Adapter 538 verwenden (S. 34)

**524-1,5 Iris-Abdeckung für Korne mit Kornoptik - 0,5 Dioptrien**

- verbindet die Vorteile einer stufenlos verstellbaren Iris-Abdeckung 524 und einer breitband-entspiegelten Kornoptik mit 1,5facher Vergrößerung
- Iris-Lamellen mit Antireflex-Beschichtung
- mit Gewinde M18 x 0,5; für Korntunnel mit Gewinde M22 x 0,5 wird Adapter 538 benötigt (S. 34)



Zubehör für Visierungen



985 Transportkoffer

- kleiner Aluminiumkoffer mit Höckerschaum ausgelegt
- ideal für den sicheren Transport wertvollen Zubehörs
- Innenmaße: 20 x 16 x 5 cm

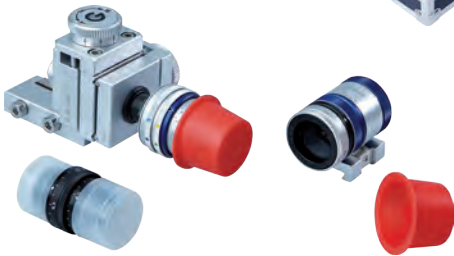

5003 & 5004 Staubschutzkappen für Diopterscheiben und Ringkorne

- halten die Visierungen frei von Staub und Schmutz
- **5003** für alle Standard-Iris-Diopterscheiben, Iris-Ringkorne und Kornoptiken mit Gewinde M22
- **5004** für Iris-Ringkorne mit Gewinde M18, Sondergewinde und Kornoptiken mit Gewinde M18



746LK & 746LG Kornschutz Leder

747VK & 747VG Kornschutz Kunstleder

- **746LK** kleine Ausführung für normale Visierlinie
- **746LG** große Ausführung mit zwei Druckknöpfen für erhöhte Visierlinie
- **747VK** wie 746LK, jedoch Kunstleder
- **747VG** wie 746LG, jedoch Kunstleder



Bogeniris

505 Bogeniris

Unterschiedliche Zielbilder ergeben sich aus unterschiedlichen Entfernungen und Auflagegrößen. Die Gehmann Bogeniris hat einen Verstellbereich von 0,5 - 12 mm, mittels 22 Rastpunkten können ebenso viele Lochgrößen eingestellt werden. Dadurch ist es dem Schützen möglich, durch Eingrenzen der jeweiligen Farbringe der Scheibe ein bei allen Entfernungen identisches Zielbild zu erhalten. Die Iris-Lamellen sind mit einer speziellen Antireflex-Beschichtung behandelt, die zudem vor Rost schützt, sehr gute Gleiteigenschaften besitzt und damit eine längere Haltbarkeit garantiert. Die Gewindestange der Bogeniris besteht aus rostfreiem Stahl, dessen Festigkeit durch eine spezielle Kaltverformung erheblich gesteigert wurde. Erhältlich in folgenden Ausführungen (Gewinde-typen):

- **505** mit Gewindestange in 8/32"
- **505-1032** mit Gewindestange in 10/32"

Zielhilfen für Bogeniris

- **503** Fadenkreuz
- **506** Zielpunkt schwarz
- einfache Montage durch Aufschrauben in unsere Bogeniris
- Zielhilfe über Drehring für genaue Positionierung nachstellbar
- ein weiterer Vorteil bei Einsatz der Zielhilfen ist der entstehende Tunnel-effekt, welcher eine Verkantung sofort sichtbar macht, da das Zentrum aus der Mitte wandert



Irisblenden und Abdeckscheiben

390 Irisblende für normale Brillengestelle

- das Original – selbstverständlich eine Erfindung von Gehmann
- einfach an alle Brillen anzuklemmen
- gummierte Klammern schützen die Brillengläser
- die stufenlos verstellbare Irisblende ist auf der Auflageplatte zur optimalen Positionierung in alle Richtungen um 4 mm aus der Mitte verschiebbar
- Iris-Lamellen mit spezieller Antireflex-Beschichtung, welche nicht nur angenehm für das Auge ist, sondern auch zusätzlich vor Rost schützt und beste Gleiteigenschaft aufweist
- hochklappbar für normale Sicht



Abdeckscheiben

- ideale Ergänzung zu 390
- zur Abdeckung des nicht zielenden Auges
- mit gummiertem Clip
- hochklappbar
- erhältlich als:
 - **391** weiß - transparent
 - **391S** schwarz
 - gemäß Sportordnung DSB & ISSF:
 - **391-30N** weiß - transparent, 30 mm breit
 - **391S-30N** schwarz, 30 mm breit



391



391-30N



391S-30N



391S

392 Farbfilter-Einsätze

- leicht einsteckbar in die Gehmann Irisblende 390
- kompletter Satz mit braunem, grauem und gelbem Filter
- sorgen für ein merklich langsames Ermüden des Auges bei wechselnden Lichtverhältnissen



393 Gehmann Mini-Irisblende

- stufenlos verstellbare Irisblende
- dieses Leichtgewicht kann mit dem Saugfuß auf jedem normalen Brillenglas platziert werden
- die Iris kann horizontal und vertikal um die Befestigungspunkte am Rahmen in alle Richtungen und Winkel positioniert werden
- hohe Qualität zum niedrigen Preis
- Lamellen mit neuester Antireflex-Beschichtung für optimale, blendfreie Sicht



Gehmann Schießbrillen

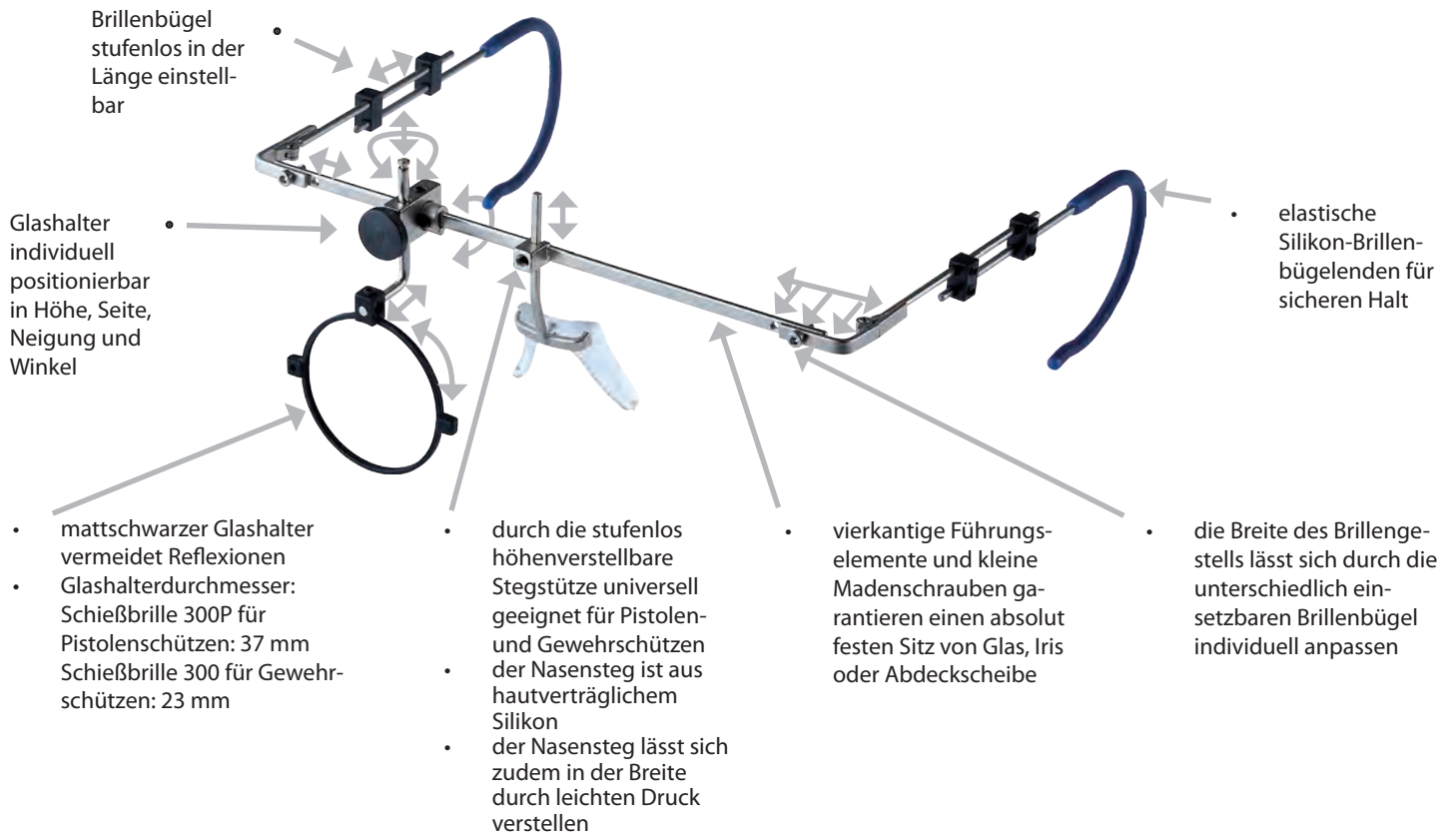

44



300P Gehmann Schießbrille mit Glashalterdurchmesser 37 mm

- durch leichten Umbau passend für Rechts- oder Linksschützen
- für Pistolenschützen
- einmalig vielseitig verstellbares Qualitätsprodukt "MADE IN GERMANY"
- Auslieferung im kleinen Alukoffer 985



300 Gehmann Schießbrille mit Glashalterdurchmesser 23 mm

- wie 300P, jedoch für Gewehr-schützen
- Auslieferung im kleinen Alukoffer 985



313 Winkelblock

- mit diesem speziellen Winkelblock kann der Abstand zwischen Glas bzw. Iris und Auge in jeder Position und Entfernung fixiert werden



985 Transportkoffer

- kleiner Aluminiumkoffer mit Höckerschium ausgelegt
- ideal für sicheren Transport und Aufbewahrung
- bei unserer Schießbrille 300P und 300 im Lieferumfang enthalten

Zubehör für Gehmann Schießbrillen



Abdeckscheiben mit Klemmstück 305

- hochklappbar, 30 mm breit, gemäß neuer Sportordnung
- unerlässliche Hilfe um das nicht zielende Auge zu entlasten
- individuell positionierbar
- **301S-N** schwarz
- **301T-N** transparent
- **301W-N** weiß

Seitenschutzblenden

- hochklappbar
- individuell positionierbar
- **338S-PRO** schwarz (Paar)
- **338T-PRO** transparent (Paar)
- **338W-PRO** weiß (Paar)



Irisblenden

- Befestigung: Einfach über den Glashalter klipsen
- **340-K** passend für 300, Glashalterdurchmesser 23 mm
- **340** passend für 300P, Glashalterdurchmesser 37 mm
- **340-T** passend für 300P, Glashalterdurchmesser 37 mm, mit transparenter Auflageplatte



Justiervorrichtungen

- Befestigung: Einfach über den Glashalter klipsen
- **344** passend für 300P, Glashalterdurchmesser 37 mm
- **344-K** passend für 300, Glashalterdurchmesser 23 mm



Varga Schießbrillen und Zubehör



320 & 320P Varga 2000

- preisgünstige Schießbrille, entwickelt vom Olympiasieger M. Varga
- Glashalterdurchmesser:
 - **320** Schießbrille: \varnothing 23 mm - Gewehr
 - **320P** Schießbrille: \varnothing 37 mm - Pistole
- Ausstattung:
 - Nasensteg in Höhe und Neigung verstellbar
 - schwenkbarer, seitlich- und höhenverstellbarer Glashalter
 - gummierte, flexible Brillenbügelenden
 - hochklappbare, transparente Abdeckscheibe, 30 mm breit, gemäß neuer Sportordnung
 - stabiles Etui



320-3000 & 320-3000P Varga 3000

- keine störenden Stege im Blickfeld selbst bei extrem schräger Kopfhaltung
- auch für Bogenschützen geeignet
- Glashalterdurchmesser:
 - **320-3000** Schießbrille: \varnothing 23 mm - Gewehr
 - **320-3000P** Schießbrille: \varnothing 37 mm - Pistole
- Ausstattung:
 - abgewinkelte, individuell einstellbare Stegstütze
 - universell positionierbarer Winkel-Glashalter
 - inklusive Etui und Abdeckscheibe weiß (30 mm breit)
 - alle Klemmstücke aus Aluminium
 - gummierte, flexible Brillenbügelenden
 - stabiles Etui

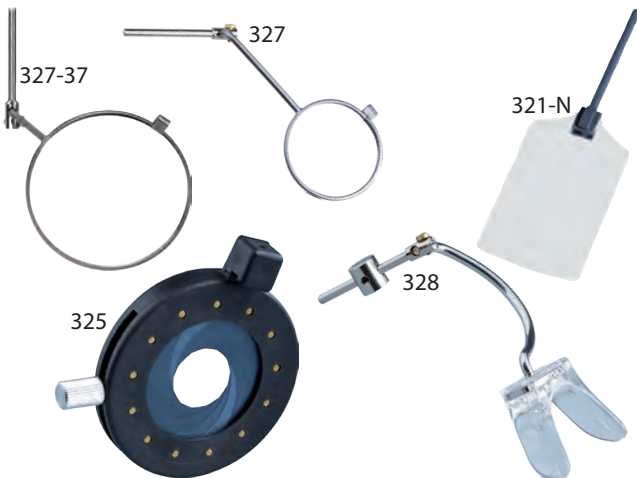

Varga-Schießbrillen Zubehör

- **321-N** Abdeckscheibe, weiß, gemäß Sportordnung
- **325** Irisblende, passend für Brille **320P** (\varnothing 37 mm)
- **327** Winkel-Glashalter: \varnothing 23 mm zur optimalen Positionierung
- **327-37** Winkel-Glashalter: \varnothing 37 mm zur optimalen Positionierung
- **328** gebogene Stegstütze für Schützen mit extremem Blickwinkel; verhindert eine Beeinträchtigung beim Zielen
- **324** Klemmstück aus Kunststoff für Abdeckscheiben
- **324-M** Klemmstück aus Aluminium für Abdeckscheiben
- **324-MG** Klemmstück aus Aluminium für Glashalter
- **324-MN** Klemmstück aus Aluminium für Stegstütze des Nasenstegs



Knobloch Schießbrillen und Zubehör



330, 335, 332 & 334 Knobloch Schießbrillen

- seit Jahrzehnten bewährt
- lieferbar in folgenden Ausführungen:
 - **332-23** Modell K1 Glashalterdurchmesser: 23 mm
 - **332-37** Modell K1 Glashalterdurchmesser: 37 mm
 - **330** Modell K2 erhältlich für Links- oder Rechtsschützen mit gebogenem, nicht in der Höhe verstellbarem Nasensteg
 - **335** Modell K3, Nasensteg nicht höhenverstellbar
- Knobloch Schießbrillen werden mit stabilem Kunststoffkoffer, Glashalter und flexiblen, gummierten Brillenbügelenden ausgeliefert
- **334** Modell K5 ist eine spezielle Schießbrille für Disziplinen wie beidhändiges Schießen, Schnellfeuer oder Trap und Skeet mit stufenlos höhenverstellbarem Nasensteg
Unterschiedlich farbige Wechselgläser auf Anfrage lieferbar



Irisblenden

- Befestigung: Einfach über den Glashalter klipsen
- **340-K** passend für 342/23, 342/23GK, 354
Glashalterdurchmesser 23 mm
- **340** passend für 342/37P,
Glashalterdurchmesser 37 mm
- **340-T** passend für 342/37P,
Glashalterdurchmesser 37 mm,
mit transparenter Auflageplatte



Justiervorrichtungen

- Befestigung: Einfach über den Glashalter klipsen
- **344** passend für 342/37P,
Glashalterdurchmesser 37 mm
- **344-K** passend für 342/23, 342/23GK, 354
Glashalterdurchmesser 23 mm



Glshalter

- inklusive Stellschieber **367** zur einfachen Befestigung am Brillengestell
- **354** Vario Glshalter ø 23 mm,
zur optimalen Positionierung
- **342/23** Glshalter ø 23 mm, gerade
- **342/23GK** Glshalter ø 23 mm, gekröpft
- **342/37P** Glshalter ø 37 mm

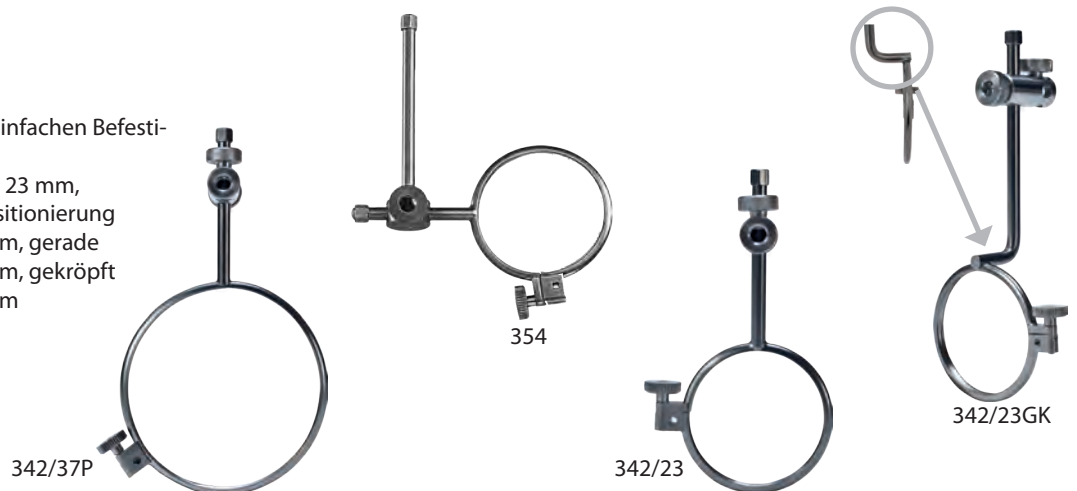

Zubehör für Knobloch Schießbrillen und Stirnbänder



Abdeckscheiben

- gemäß neuer Sportordnung
- inklusive Stellschieber **367** zur einfachen Befestigung am Brillengestell
- hochklappbar
- individuell positionierbar
- **339S-N** schwarz
- **339T-N** transparent
- **339W-N** weiß

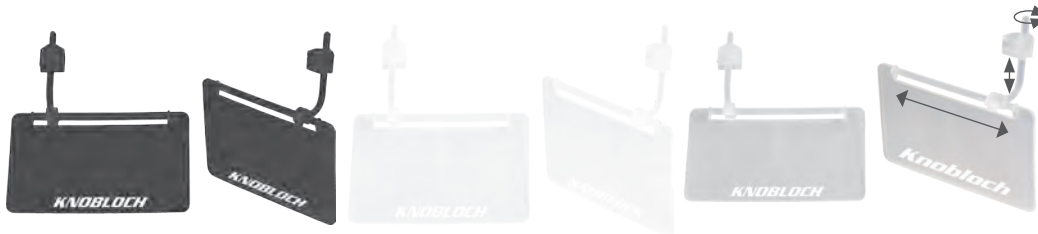

Seitenschutzblenden

- hochklappbar
- individuell positionierbar
- **338S-PRO** schwarz (Paar)
- **338T-PRO** transparent (Paar)
- **338W-PRO** weiß (Paar)



Stellschieber

- **367** Stellschieber für Abdeckscheiben und Glashalter
- **367-S** Spezialstellschieber mit zweiter Aufnahme, zur gleichzeitigen Befestigung von Glashalter und Abdeckscheibe

351-23P



351-23GE



351-23O



351-23AM



351-23PI



351-23BR



351-23GR



352-37P



352-37GE



352-37O



352-37AM



352-37PI



352-37BR



352-37GR



Clip-on Farb- und Polfilter

- **351-23** ø 23 mm
- **352-37** ø 37 mm
- erhältlich in folgenden Varianten:
- Polarisierender Filter, sowie Farbfilter in gelb, orange, amethyst, grün, braun und grau
- Filter einfach in Clip-on Träger 351T23 oder 352T37 einsetzen

Clip-on Filter Träger

- Halterung für Clip-on-Filter 351-23 oder 352-37; wird einfach auf den jeweiligen Glashalter aufgedrückt
- **351T23** ø 23 mm
- **352T37** ø 37 mm



349 Knobloch Stirnband

- mit Klettverschluss und hochklappbarer Abdeckscheibe
- Material Stirnband: 80 % PA, 9 % PV, 5 % PC, 6 % LY; Abdeckscheibe: 100 % PP



348 Knobloch Stirnband-Brille

- mit verstellbarem Vario Glashalter
- Stirnband mit Klettverschluss
- Lieferung im stabilen Etui
- Material Stirnband: 80 % PA, 9 % PV, 5 % PC, 6 % LY

Gehmann und Champion Stirnbänder

373 Stirnband mit Winkel-Glashalter und Abdeckscheibe

- Stirnband mit Klettverschluss, hochklappbarer weißer Abdeckscheibe (30 mm breit) und Winkel-Glashalter (ø 23 mm)
- Halterung in alle Richtungen einstellbar
- Lieferung im stabilen Etui



374 Stirnband mit Glshalter und Abdeckscheibe

- wie 373, jedoch mit Glshalterdurchmesser: 37 mm



395 Stirnband mit Irisblende

- die stufenlos verstellbare Irisblende ist auf der Auflageplatte zur optimalen Positionierung in alle Richtungen um 4 mm aus der Mitte verschiebbar
- Iris-Lamellen mit Antireflex-Beschichtung
- Stirnband mit Klettverschluss, passend für jede Kopfgröße



397-N Stirnband mit Irisblende und Abdeckscheibe

- wie 395, jedoch zusätzlich mit weißer Abdeckscheibe, 30 mm breit, zur Abdeckung des nicht zielenden Auges



449-N Gehmann Stirnband

- mit Klettverschluss und somit individuell passend
- Lieferumfang beinhaltet Abdeckscheibe **446W-N**



449 Gehmann Stirnband

- mit Klettverschluss und somit individuell passend
- Lieferumfang beinhaltet Abdeckscheibe **446W**



444 Champion Stirnbänder

- **444B** blau
- **444G** grau
- **444R** rot
- **444P** pink
- Lieferumfang beinhaltet keine Abdeckscheibe



444BW-N



444RG



444PW-N

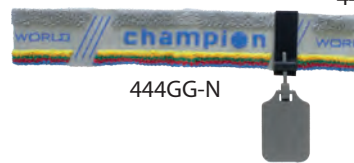

444GG-N

446 Abdeckscheiben

- **446W-N** weiß (30 mm: ISSF konform)
- **446G-N** grau (30 mm: ISSF konform)
- **446W** weiß (mit schwenkbarem Seitenschutz)
- **446G** grau (mit schwenkbarem Seitenschutz)

446W-N



446G-N



446W



446G



Wir bieten Ihnen die Möglichkeit der individuellen Kombination:

	Abdeckscheibe 446W-N	Abdeckscheibe 446G-N	Abdeckscheibe 446W	Abdeckscheibe 446G
Stirnband 449	449-N	449G-N	449	449G
Stirnband 444B	444BW-N	444BG-N	444BW	444BG
Stirnband 444G	444GW-N	444GG-N	444GW	444GG
Stirnband 444R	444RW-N	444RG-N	444RW	444RG
Stirnband 444P	444PW-N	444PG-N	444PW	444PG

Materialzusammensetzung der Gehmann-Stirnbänder:
 Materialzusammensetzung der Champion-Stirnbänder:

80% Baumwolle (Grundband), 10% Polyamid (Schrift), 10% sonstige Fasern
 78% Baumwolle (Grundband), 12% Gummi umspinnen, 10% Polyamid (Schrift)

Schießmützen und Visor



376 Schießmützen-Brille

- Schießmütze mit Schnallenverschluss zur idealen Anpassung des individuellen Umfangs
- inkl. verstellbarem Glashalter (ø 37 mm) und hochklappbarer Abdeckscheibe (30 mm breit)

375 Schießmützen-Brille

- wie 376, jedoch Glashalter ø 23 mm



447 & 447-S Visor Spezial

- mit zwei verschiedenen langen, austauschbaren Sonnenblenden, längere Blende für Stehend- und Kniendanschlag
- kürzeres Schild für Liegendschießen
- kein lästiger Kontakt mehr mit dem Diopter
- mit Klettverschluss zur optimalen Anpassung
- angenehm leichter Sichtschutz
 - **447** blau, mit schwarzer Unterseite
 - **447-S** schwarz

448 & 448-S Visor

- federleichter und weicher Sichtschutz
- mit Klettverschluss - individuell passend
 - **448** blau, mit schwarzer Unterseite
 - **448-S** schwarz

443 & 443SG Schießmütze Modell TOP

- mit Klettverschluss individuell anpassbar für maximalen Tragekomfort; inklusive schweißabsorbierendem Stirnband und luftdurchlässigem Netzmaterial in der Haube zum angenehmen Tragen auch bei hohen Temperaturen
- zwei Seitenblenden und eine Augenblende, alle verstellbar
- 65 % Baumwolle, 35 % Polyester
 - **443** blau-rot
 - **443SG** schwarz-grün



445 & 445B Schießmütze Modell SOMMER

- verstellbarer Gummizug zur individuellen Anpassung
- zwei verstellbare Seitenblenden und ein besonders langes Schutzschild; Verzicht auf das Haubenteil
- 80 % Baumwolle, 20 % Polyester
 - **445** rot
 - **445B** blau



Trap und Skeet Brille

385 Swisseye Trap und Skeet Brille

- Funktionssportbrille mit breitem Gesichtsfeld
- seidenlackierte Fassung aus bruchfestem Polyamid
- mit längenverstellbaren Bügeln
- inklusive drei Wechselgläsern: rauchgrau, klar und orange



Schießjacken und -hosen



411 Schießjacke Modell HIGHSCORE

- perfekte Passform in zeitlos attraktiver Farbkombination: blau-anthrazit-weiß, mit Top-Grip-Belag und hochwertigem Rindleder auf der Vorderseite und den Ärmeln; neuartiges Spezial-Kunststoffgewebe Highscore im Rücken bietet maximale Steifigkeit (ISSF konform), ist außerdem atmungsaktiv, abwaschbar und reißfest, bei längerer Haltbarkeit und optimalem Tragekomfort; Stretchmaterial im Achsel- und Ellenbogenbereich für hohe Beweglichkeit
- absolut verzugsfreie Schießriemenaufhängung: Längenverstellbar
- stufenlos verstellbare Schulterriemen für bequemen Kniend- und Liegendanschlag
- das Spitzenprodukt „Made in Germany“ bietet beste Unterstützung insbesondere im Stehendanschlag
- auf Wunsch gegen Aufpreis auch als Maßanfertigung (Maßtabelle im Downloadbereich unserer Website) und/oder in einer anderen Farbkombination erhältlich
- Obermaterial: 60 % Kunststoffgewebe, 30 % Rindleder, 10 % Stretchmaterial; Innenfutter: 100 % Baumwolle; Belag: Top-Grip



412 Schießhose Modell HIGHSCORE

- optimal abgestimmt auf unsere Schießjacke Modell Highscore 411
- abwaschbares und atmungsaktives weißes Spezial-Kunststoffgewebe Highscore für maximale Steifigkeit, eingesetzt an der Vorderseite beider Oberschenkel und an der Rückseite des gesamten Gesäßteils, sorgt in Kombination mit Doppelleinen für einen garantierten sicheren und stabilen Stand; lange Zwei-Wege-Reißverschlüsse an beiden Beinen hinten; maximal zulässig gepolsterte Top-Grip Beläge an beiden Knien
- Lederbesatz an der für den Kniendanschlag vorteilhaft weit zu öffnenden Hosensklappe und den Reißverschlüssen
- Hosenbund durch Klettverschlusslasche stufenlos schließbar
- seitlich verlaufender, farblich abgesetzter Zierlederstreifen
- Farbkombination: schwarz-blau-weiß
- auf Wunsch gegen Aufpreis auch als Maßanfertigung und/oder in einer anderen Farbkombination erhältlich
- Obermaterial: 50 % Baumwolle, 40 % Kunststoffgewebe, 10 % Rindleder; Innenfutter: 100 % Baumwolle; Belag: Top-Grip





403 Schießjacke Modell STANDARD

- hervorragende Passform durch patentierten, anatomischen Schnitt unserer Doppelleinen-Jacke
- abgewinkelte Ärmel aus Amara und flexibles Gewebe auf der Innenseite unterstützen die Schießhaltung; äußerst strapazierfähiges, ventiliertes Amara an Oberarmen, Nacken- und Schulterbereich bietet perfekten Tragekomfort; Stretch-Material an Achseln und Ellenbogen für optimale Beweglichkeit; rutschsicherer Besatz an Ellenbogen und im Schulterbereich
- Riemen an der Anschlagsschulter verhindern störende Wülste beim Liegend- und Kniendschießen
- einmalig leicht zu knöpfen: Patentiertes Knopfschlaufensystem lässt das Anziehen zu einem fingernagelschonenden Vergnügen werden
- Feinanpassung durch versetzbare Aluminiumschraubknöpfe möglich
- zeitlose Farbkombination: dunkelblau, schwarz und weiß
- keine Maßanfertigungen
- Obermaterial: 80 % Baumwolle, 20 % Amara; Innenfutter: 100 % Baumwolle; Belag: Noppengummi



407 Schießhose Modell CLUB

- die bewährte Doppelleinen-Schießhose mit neuem Schnitt für ein Plus an Stabilität im Stehendanschlag bei gewohnt angenehmem Tragekomfort
- sowohl ideal zu Jacke 403 passend, als auch durch die zeitlose Kombination von schwarz mit dezent seitlich verlaufenden weißen Ziernähten eine harmonische Ergänzung zu jeder anders farbigen Schießjacke; symmetrischer Schnitt, dadurch passend für Rechts- und Linksschützen
- neuartiger Klettverschluss inklusive weit zu öffnende Hosenklappe
- zwei Quetschfalten vorne und Zwei-Wege-Reißverschlüsse an beiden Beinen hinten ermöglichen einen komfortablen Kniendanschlag; rutschfeste Kautschuk-Beläge an den Knien für sicheren Halt beim Kniendschießen; breite Gürtelschlaufen am Bund
- keine Maßanfertigungen
- Obermaterial: 100 % Baumwolle; Innenfutter: 100 % Baumwolle; Belag: Noppengummi



401 Schießjacke Modell PROFI

- patentierte Qualität:
In Zusammenarbeit mit nationalen und internationalen Spitzenschützen wurde eine Leder/Doppelleinen-Schießkollektion der Extraklasse entwickelt. Durch die Verwendung spezieller, hochwertiger Materialien in Verbindung mit exzellenter Verarbeitung wird eine optimale Passform, höchster Tragekomfort und größtmögliche Unterstützung des jeweiligen Anschlags erreicht
- atmungsaktives Stretchmaterial unter den Achseln und in den Armbeugen
- patentierter Schnitt im Oberarm- und Brustbereich ohne störende Nähte und ungewünschte Wülste beim Anschlag halten die Jacke an der Berührungsfläche mit dem Schaft faltenlos
- naturbelassenes, nicht gefärbtes Doppelleinen gewährleistet ausgeprägte Steifigkeit und dauerhafte Stabilität
- unterschiedlich steife Innenfutter unterstützen die Schießhaltung
- Schießriemenaufhängung aus verzugsfreiem Treibriemenmaterial, mit Metallösen und Schraubbefestigung, daher sichere, individuelle, horizontale, vertikale und schräge Einstellung möglich
- auf Wunsch auch als Maßanfertigung und/oder in anderer Farbkombination erhältlich (Maßtabelle und Farboptionen im Downloadbereich unserer Website)
- Obermaterial: 60 % Baumwolle, 40 % Leder; Innenfutter: 100 % Baumwolle; Belag: Top-Grip



426 Schießhose Modell PROFI

- naturbelassenes Doppelleinen im rückwärtigen Bereich garantiert einen absolut sicheren und stabilen Stand
- eingefärbtes Doppelleinen an der Vorderseite
- Bundanpassung mittels Drei-Haken- und Klettverschluss
- Quetschfalte aus Stretchmaterial am Oberschenkel vermeidet Spannungen beim Kniendschießen; extrem weite Öffnung des Bundes ermöglicht komfortablen Kniendanschlag
- Drei-Wege-Reißverschlüsse an beiden Beinen hinten, wobei der rechte für Rechtsschützen (der linke für Linksschützen) deutlich höher und nach außen gezogen ist. Dadurch wird ausgeschlossen, dass die Reißverschlüsse beim Kniendanschlag stören
- gepolsterte Top-Grip Beläge an beiden Knien
- auf Wunsch auch als Maßanfertigung erhältlich
- Obermaterial: 100 % Baumwolle; Innenfutter: 100 % Baumwolle; Belag: Top-Grip





404R Damen-Schießjacke Modell TRICOLOR

- die attraktive Schießjacke speziell für Damen
- bietet die identischen Vorteile der 404 für Herren (siehe rechts), jedoch in der Farbkombination aus schwarzem und rotem Leder, sowie weißem, ungebleichtem Leinen
- der Zierraum der Knopflöcher aus rotem Leder setzt sich vom schwarzen Hintergrund attraktiv ab
- die erste Kombination, bei der sich die Versionen für Damen und Herren optimal ergänzen
- keine Maßanfertigungen
- Obermaterial: 50 % Baumwolle, 50 % Leder; Innenfutter: 100 % Baumwolle; Belag: Noppengummi

427R Damen-Schießhose Modell TRICOLOR

- die Schießhose speziell für Damen
- wie 427 für Herren, jedoch aus rotem, schwarzem und ungebleichtem Leinen
- in Kombination mit der Jacke 404R eine Schießbekleidung, die nicht nur funktionell und stabilisierend, sondern auch äußerst schick ist
- keine Maßanfertigungen
- Obermaterial: 100 % Baumwolle; Innenfutter: 100 % Baumwolle; Belag: Noppengummi



404 Herren-Schießjacke Modell TRICOLOR

- attraktives Jackendesign aus ungebleichtem Leinen, schwarzem und blauem Leder; optimale Passform bei allen Anschlagsarten durch anatomischen Schnitt ; abgewinkelte Ärmel unterstützen die Schießhaltung; rutschsicherer Besatz an Ellenbogen und im Schulterbereich
- versetzbare Aluminiumschraubknöpfe zur Feinanpassung
- zwei außenliegende Schulterriemen und die schräg verlaufende Knopfleiste halten die Jacke an der Berührungsfläche mit dem Schaft faltenlos, zudem verhindern diese Schulterriemen störende Wülste beim Liegend- und Kniendschießen
- Stretch-Material an den Achseln und Ellenbogen für optimale Beweglichkeit; einstellbare Schießriemenaufhängung mit Metallhaken
- auch in den Größen 25, 26, 27, 28, 29 und 30 erhältlich
- keine Maßanfertigungen
- Obermaterial: 50 % Baumwolle, 50 % Leder; Innenfutter: 100 % Baumwolle; Belag: Noppengummi

427 Herren-Schießhose Modell TRICOLOR

- aus schwarzem, blauem und ungebleichtem Leinen
- gute Passform bei allen Anschlagsarten durch anatomischen Schnitt; neuartiger Klettverschluss inklusive Hosenklappe zur optimalen Bundanpassung
- Gürtelschlaufen aus blauem Leinen für breiten Gürtel
- Zwei-Wege-Reißverschlüsse an beiden Beinen hinten, in Verbindung mit zwei Quetschfalten vorne, ermöglichen einen komfortablen Kniendanschlag
- symmetrischer Schnitt für Rechts- und Linksschützen
- keine Maßanfertigungen
- Obermaterial: 100 % Baumwolle; Innenfutter: 100 % Baumwolle; Belag: Noppengummi



418 Leder-Schießjacke Modell COMFORT

- Leder-Schießjacke mit stabilisierendem, schweren Leinen-Innenfutter; optimale Passform bei allen Anschlagsarten durch anatomischen Schnitt und die schräg verlaufende Knopfleiste; Stretcheinsätze unter den Achseln und den Ellenbogen für angenehmen Tragekomfort; rutschsichere Kautschukbeläge an Schulter und Ellenbogen
- oberster Knopf versetzt, damit Berührungsflächen mit dem Schaft vermieden werden
- für den Dreistellungskampf ausgewogene Steifigkeit
- Schulterriemen gegen störende Wülste beim Kniend- und Liegendanschlag
- schraubbare Aluminiumknöpfe zur Feinanpassung
- zeitloses, attraktives schwarz-weiß Design
- auch in den Größen 25, 26, 27, 28, 29 und 30 lieferbar
- keine Maßanfertigungen
- Obermaterial: 100 % Leder;
Innenfutter: 100 % Baumwolle;
Belag: Noppengummi



415 Schießjacke Modell APPLE-GREEN

- optimale Passform bei allen Anschlagsarten durch anatomischen Schnitt; Stretcheinsätze unter den Achseln und den Ellenbogeninnenseiten für angenehmen Tragekomfort
- rutschsichere Noppengummibeläge an Schulter und Ellenbogen; einstellbare Schießriemenaufhängung mit Metallhaken
- störende Wülste im Nacken werden durch das weiche Leder vermieden; Schulterriemen gegen störende Wülste beim Kniend- und Liegendanschlag
- unangenehme Druckstellen auf der Arminnenseite werden nicht nur durch den Einsatz von weichem Leder bei einer Arminnenseite erzielt, sondern auch, weil die Ärmel in der From abgewinkelt sind, dass sie der natürlichen Schießhaltung entsprechen
- schraubbare Aluminiumknöpfe zur Feinanpassung
- nicht als Maßanfertigung erhältlich
- Obermaterial:
77 % Baumwolle,
23 % Leder;
Innenfutter:
100 % Baumwolle;
Belag:
Noppengummi





409 Schießjacke Modell JUNIOR

- leichte Doppelleinen-Jacke mit Amara an den Ärmeln und im Schulterbereich; Stretch-Material für optimale Beweglichkeit an Ellenbogen und Achseln
- mit zwei Schulterriemen und zwei Befestigungsvorrichtungen für die Schießriemenaufhängung
- für Rechts- und Linksschützen gleichermaßen geeignet
- versetzbare Aluminiumschraubknöpfe zur Feinanpassung
- attraktiv farblich abgesetzte Leinen-Zierstreifen
- nur erhältlich in folgenden Jugendgrößen: 152, 158, 164, 170, 176, 40, 42 und 44
- keine Maßanfertigungen
- Obermaterial: 75 % Baumwolle, 25 % Amara; Innenfutter: 100 % Baumwolle; Belag: Noppengummi

405 Damen- und Herren-Schießjacke Modell POINT

- Modell aus Doppelleinen mit diagonal verlaufenden Streifen für erhöhte Stabilität, insbesondere beim Stehendanschlag; Stretcheinsätze an Achseln und Ellenbogen für optimale Beweglichkeit; rutschsicherer Gummibesatz an Ellenbogen und Anschlagschulter
- Schulterriemen mit Metallhaken, um je nach Anschlagsart störende Materialwülste zu vermeiden
- Feinanpassung mittels versetzbarer Aluminiumschraubknöpfe möglich
- einstellbare Schießriemenaufhängung mit Metallhaken
- Farbkombination:
 - Herrenjacke: anthrazit-schwarz-blau-Naturleinen
 - Damenjacke: anthrazit-schwarz-rot-Naturleinen
- keine Maßanfertigung
- Obermaterial: 100 % Baumwolle; Innenfutter: 100 % Baumwolle; Belag: Noppengummi



408 Schießjacke Modell KIDDY

- äußerst leichte Leinen-Schießjacke für die Jüngsten
- Stretcheinsätze unter den Achseln und den Ellenbogen für optimale Beweglichkeit; mit zwei Schulterriemen und zwei Befestigungsvorrichtungen für die Schießriemenaufhängung; dadurch für Rechts- und Linksschützen geeignet
- versetzbare Aluminiumschraubknöpfe zur Feinanpassung
- nur in den Jugendgrößen: 128, 140, 146 und 152 erhältlich
- keine Maßanfertigungen
- Jackenmaterial: 100 % Baumwolle; Belag: Noppengummi



416 Ärmellose Jacke für das Auflage-Schießen

- Doppelleinen-Jacke für Auflage-Schützen
- gute Passform durch anatomischen Schnitt
- versetzbare Aluminiumschraubknöpfe zur Feinanpassung
- rutschsicherer Besatz an der Anschlagsschulter
- auch in den Größen 25, 26, 27, 28, 29 und 30 erhältlich
- keine Maßanfertigungen
- Obermaterial: 95 % Baumwolle, 5 % Leder; Innenfutter: 100 % Baumwolle; Belag: Noppengummi

417 Leder-Schießjacke für das Auflage-Schießen

- Lederjacke mit stabilem Leinen-Innenfutter in der zeitlosen Farbkombination schwarz-weiß; optimale Passform für die speziellen Anforderungen beim Aufgelegt-Schießen
- gekürzte Ärmel für angenehme Bewegungsfreiheit
- Innenfutter im Nacken und Ärmelbereich aus besonders weichem „Micro-Mesh“-Material für besten Tragekomfort
- rutschsicherer Besatz an der Anschlag-Schulter und dem -Ärmel bieten einen sicheren und zuverlässigen Kontakt zur Waffe
- versetzbare Aluminiumschraubknöpfe zur Feinanpassung
- auch in den Größen 25, 26, 27, 28, 29 und 30 erhältlich
- keine Maßanfertigungen
- Obermaterial: 100 % Leder; Innenfutter: 100 % Baumwolle; Belag: Noppengummi



Zubehör für Schießjacken und -hosen



429 Schraubknöpfe

- ideal für jegliche Schießbekleidung
- schwarze, stabile Aluminiumausführung
- sehr flach, um unliebsame Druckstellen zu vermeiden

486 Gehmann Knopfhilfe

- kinderleichtes Zuknöpfen der Schießjacken mittels der konzipierten Knopfhilfe
- die stabile Ausführung besticht durch einfachste Handhabung

488 Cottonfix

- gibt den Baumwoll- und Leinenfutterstoffen Ihrer Schießbekleidung die ursprüngliche Steifigkeit zurück
- Inhalt 200 ml

281 Top-Grip Belag

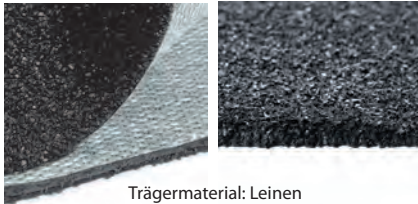

Trägermaterial: Leinen

Top-Grip wird bereits seit zahlreichen Jahren für den Besatz der Gehmann Schießbekleidung verwendet. Speziell überall dort, wo ein Kontakt des Schützen mit der Schießausrüstung stattfindet, bzw. ein absolut sicherer Halt erforderlich ist, ist Top-Grip der ideale Belag. Aufgebracht auf Leinträgermaterial, lässt sich Top-Grip sowohl bei der Produktion, als auch bei Reparaturen leicht verarbeiten. Durch die atmungsaktiven Eigenschaften ist Top-Grip hautverträglich und vermeidet Hitzestaus und Schwitzstellen in der Schießbekleidung.

- **281** Matte 95 cm x 45 cm, 2 mm Dicke
- **282** Matte 95 cm x 95 cm, 2 mm Dicke
- **282-4** Matte 95 cm x 95 cm, 4 mm Dicke



424K Hosenträger

- Ausführung zum Anklipsen; 35 mm Trägerbreite
- blau, 85 % Polyester, 15 % Elasthan

424HK Hosenträger

- Ausführung mit holländischem Kreuz zum Knöpfen; 35 mm Trägerbreite
- blau, 85 % Polyester, 15 % Elasthan

424 Profi Hosenträger

- zum Annähen an den Hosensbund
- entwickelt, um störendes Material an der Anschlagsschulter zu vermeiden; 35 mm Trägerbreite
- schwarz, 85 % Polyester, 15 % Elasthan

428 Schützengürtel

- aus schwarzem, verzugsfreiem Kunststoffgewebe
- Breite 40 mm
- mit stabiler Doppeldorn-Schnalle

475 Schützenunterbekleidung Hose und Langarmhemd

- sehr bequem und vielseitig verwendbar; Langarmhemd mit Ellenbogenpolster; extrem leicht, luftdurchlässig und atmungsaktiv; warm im Winter - kühl im Sommer; pflegeleicht und schnell trocknend; eng anliegend - keine störenden Materialwülste unter der Schießbekleidung; sehr gute Hautverträglichkeit, da antiallergen; die Fasern bleichen nicht aus
- permanenter Sonnenschutz-Faktor 7
- aus 70 % Polypropylen-Fasergarn und 30 % Polyester
- schwarz; erhältliche Größen: S-M-L und XL
- Hemd und Hose sind auch einzeln lieferbar:
 - **476** Langarmhemd mit Ellenbogenpolster
 - **477** Hose



Schießhandschuhe

Dass wir bei der Entwicklung unserer Schießhandschuhe strengste Maßstäbe bei anatomischer Form und Tragekomfort anlegen, hat einen Grund: Unser Streben nach dem perfekten Produkt. Spitzenergebnisse im Schießsport lassen sich nur mit erstklassiger Ausrüstung erzielen. Schon bei der Auswahl der Materialien lassen wir besondere Sorgfalt walten: Bestes Leder, hautverträgliches Innenfutter und Stretchmaterialien, perfektioniert durch ausgesuchte Beläge, die den Hauptzweck eines Schießhandschuhes ausmachen: Eine rutschsichere Verbindung zur Sportwaffe herzustellen. Bei der Produktion achten wir darauf, dass keine Druckstellen im Handschuh entstehen können oder andere Faktoren den Tragekomfort beeinträchtigen. Dass unsere Endprodukte mit den hervorragenden Eigenschaften zusätzlich auch noch gut aussehen, ist ein angenehmer Nebeneffekt.



• unterteilter Gummibelag für idealen Anschlag



• bestes Leder für mehr Komfort und lange Haltbarkeit

• kleine Stanzlöcher, um eine angenehme Luftzirkulation zu sichern

• elastisches Gummiband für maximalen Halt um das Handgelenk

466 Schießhandschuh fingerfrei

- mittelsteifes, formstabiles Leder
- fantastischer Schnitt für optimale Passform
- Gummiband am Handgelenk für perfekten Halt
- idealer Kontakt zum Gewehr
- Farbkombination blau-weiß-schwarz
- lieferbar für Rechts- und Linksschützen
- in den Größen: XS-S-M-L-XL und XXL
- Obermaterial: 100 % Leder;
- Innenfutter: 34 % Wolle, 33 % Viskose, 33 % Polyacryl; Besatz: Kautschuk
- Spitzenprodukt „Made in Germany“

467 Schießhandschuh fingerfrei

- wie 466 oben, jedoch mit Top-Grip Belag
- weiches und komfortables Innenfutter
- zeitlose Farbkombination: schwarz-weiß
- lieferbar für Rechts- und Linksschützen
- in den Größen: XS-S-M-L-XL und XXL
- Obermaterial: 100 % Leder;
- Innenfutter: 34 % Wolle, 33 % Viskose, 33 % Polyacryl; Besatz: Top-Grip
- Spitzenprodukt „Made in Germany“





468 5-Finger Schießhandschuh Modell STAR

- aus hochwertigem, formstabilen Rindsleder mit Top-Grip Belag
- Gummiband am Handgelenk bietet zusätzlichen Halt
- maximaler Tragekomfort für sicheren Anschlag
- Top-Grip Belag auf dem Handrücken zweigeteilt für idealen Kontakt zum Schaft und bestem Tragekomfort
- hervorragende Abpolsterung
- zeitlose Farbkombination: schwarz-weiß
- lieferbar für Rechts- und Linksschützen
- in den Größen: XS-S-M-L-XL und XXL
- Obermaterial: 100 % Rindsleder;
Innenfutter: 34 % Wolle, 33 % Viskose, 33 % Polyacryl;
Besatz: Top-Grip
- Spitzenprodukt „Made in Germany“



469 Fingerfreier Schießhandschuh

- mit strapazierfähigem Mesh-Gewebe für eine optimale Luftzirkulation - auch im Hochsommer
- weiche, komfortable Abpolsterung
- Gummiband am Handgelenk für sicheren Halt
- lieferbar für Rechts- und Linksschützen
- in den Größen: XS-S-M-L und XL
- schwarzes Mesh-Gewebe mit apfelgrüner Ziernaht
- Obermaterial: 80 % Mesh, 20 % Kunstleder;
Innenfutter: 34 % Wolle, 33 % Viskose, 33 % Polyacryl;
Besatz: Kautschuk



465 Fingerfreier Schießhandschuh

- mit strapazierfähigem Mesh-Gewebe für eine optimale Luftzirkulation - auch im Hochsommer
- weiche, komfortable Abpolsterung
- Gummiband am Handgelenk für sicheren Halt
- lieferbar für Rechts- und Linksschützen
- in den Größen: XS-S-M-L und XL
- graues Mesh-Gewebe mit roter Ziernaht
- Obermaterial: 80 % Mesh, 20 % Kunstleder;
Innenfutter: 34 % Wolle, 33 % Viskose, 33 % Polyacryl;
Besatz: Kautschuk



460 5-Finger Schießhandschuh Modell TOP

- perfekter Schnitt in Kombination mit weichem, aber reißfesten Amara für höchste Anpassungsfähigkeit an die Hand und das zu einem niedrigen Preis
- Gummiband am Handgelenk bietet zusätzlichen Halt
- Stützband zwischen Zeige- und Mittelfinger für sicheren Anschlag
- Farbkombination: schwarz-weiß
- lieferbar für Rechts- und Linksschützen
- in den Größen: XS-S-M-L und XL
- Obermaterial: 80 % Amara, 20 % Kunstleder;
Innenfutter: 34 % Wolle, 33 % Viskose, 33 % Polyacryl;
Besatz: Kautschuk

464 5-Finger Schießhandschuh Modell CLUB

- strapazierfähiges Mesh-Gewebe für beste Luftzirkulation und maximaler Tragekomfort durch schießergonomische Passform
- Gummiband am Handgelenk bietet zusätzlichen Halt
- rutschsicherer Kautschukbesatz
- attraktive Farbkombination: blau-weiß-schwarz
- lieferbar für Rechts- und Linksschützen
- in den Größen: XS-S-M-L und XL
- Obermaterial: 80 % Mesh, 20 % Kunstleder;
Innenfutter: 34 % Wolle, 33 % Viskose, 33 % Polyacryl;
Besatz: Kautschuk



470 Fingerfreier Schießhandschuh

- optimaler Schnitt in Kombination mit unterschiedlich steifen Materialien bieten besten Kontakt zum Schaft
- Gummiband am Handgelenk für sicheren Halt
- Kautschukbesatz auf dem kompletten Handrücken für sicheren Kontakt zur Waffe
- Farbkombination: grau-schwarz-weiß
- lieferbar für Rechts- und Linksschützen
- in den Größen: XS-S-M-L und XL
- Obermaterial: 60 % Kunstleder, 40 % Amara;
Innenfutter: 34 % Wolle, 33 % Viskose, 33 % Polyacryl;
Besatz: Kautschuk



462 5-Finger Schießhandschuh Modell KONTAKT PLUS

- leichter, elastischer Handschuh aus Spezialleder und Amara gefertigt
- Daumen und Zeigefinger frei für optimale Beweglichkeit beim Ladevorgang
- Abpolsterung an allen notwendigen Stellen
- Gummiband am Handgelenk für zusätzlichen Halt
- Farbkombination: grau-schwarz
- lieferbar für Rechts- und Linksschützen
- in den Größen: XS-S-M-L und XL
- Material: 65 % Leder; 15 % Amara, 10 % Baumwolle, 10 % Nylon;
Besatz: Kautschuk



463 Abzugshandschuh Modell KONTAKT

- leichter, elastischer Handschuh mit ergonomischem Schnitt
- wärmt die Abzugshand im Winter und garantiert sicheren Kontakt im Sommer
- zwei Fingerschlaufen erleichtern das Ausziehen
- lieferbar für Rechts- und Linksschützen
- in den Größen: XS-S-M-L und XL
- Material: 65 % Amara, 15 % Neopren, 10 % Baumwolle, 10 % Nylon;
Besatz: Kautschuk



Schießriemen

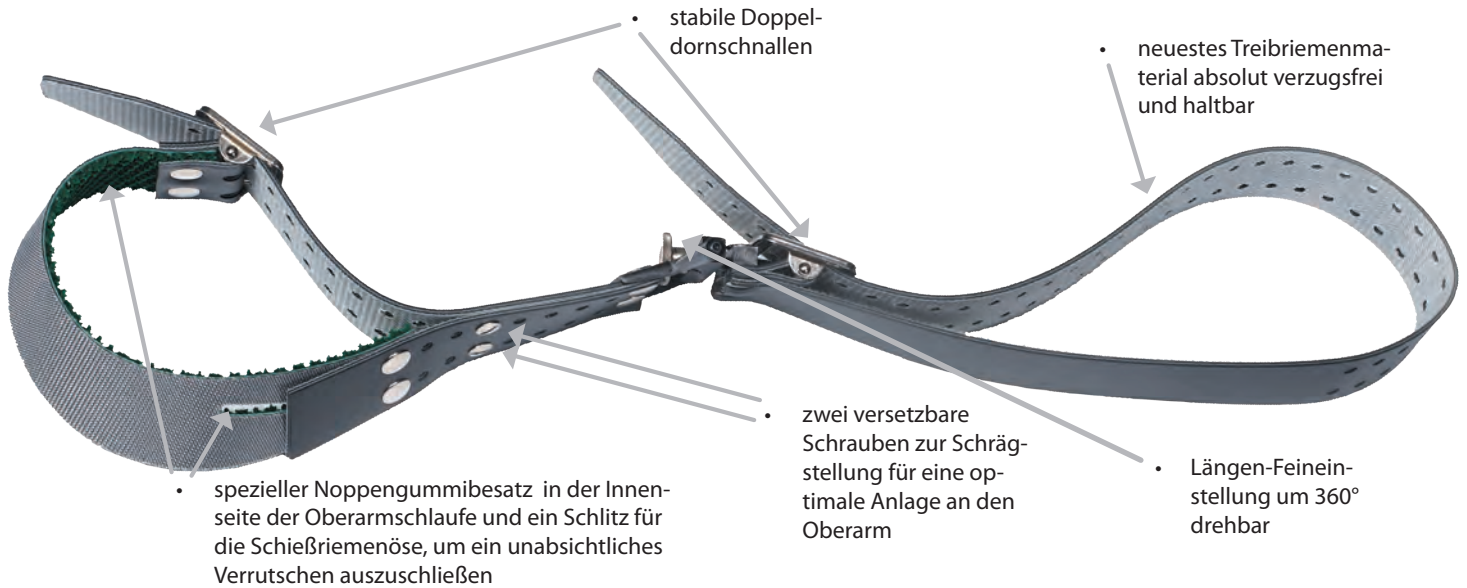

431 Schießriemen Modell CHAMPION

- Schießriemen aus verzugsfreiem, schwarzen Kunststoff-Gewebe mit speziell aufgehängter, 360° drehbarer Längen-Feineinstellung
- Längen-Feineinstellung und Drehgelenk aus Stahl, dadurch extrem haltbar
- Doppeldornschnalle zur Einstellung der Oberarmweite, zwei Schrauben zur genauen Größenverstellung und exakten Schrägstellung der Armschlaufe; zweite Doppeldornschnalle in der Riemenmitte zur Grobeinstellung der Riemenlänge
- Längen-Feineinstellung mit Rändelschraube, im Anschlag problemlos justierbar, radial drehbar aufgebaut
- immer geradliniger, gleichmäßiger Zug auf beide Riemenhälften
- durch drehbare Halterung gleichzeitig volle Riemenanlage am Schießhandschuh, dadurch keine Drehkräfte am Oberarm
- auf Grund des hochwertigen Gewebe-Verbundmaterials garantiert kein Nachgeben des Riemens möglich



436 Schießriemen

- aus absolut verzugsfreiem, grünen Kunststoff-Spezialgewebe
- Doppeldornschnalle in der Riemenmitte für Längeneinstellung
- Oberarmweite optimal einstellbar über Doppeldornschnalle (Umfang) und versetzbare Schrauben (idealer Winkel)



436B Schießriemen

- wie 436, jedoch aus absolut verzugsfreiem, blauen Kunststoff-Spezialgewebe



435B Schießriemen mit Längen-Feineinstellung

- aus absolut verzugsfreiem, blauen Kunststoff-Spezialgewebe
- Doppeldornschnalle für die optimale Einstellung der Oberarmweite
- mit zwei Schrauben kann die Armschlaufe abgewinkelt werden
- Doppeldornschnalle in der Riemenmitte für die Grobeinstellung der Länge
- die stufenlose Feineinstellung der Länge (bis 45 mm) ist auch während des Anschlages durch eine Rändelschraube leicht möglich
- spezieller Noppengummibesatz in der Innenseite der Oberarmschlaufe und ein Schlitz zum Einhängen der Schießriemenaufhängung oder unseres Hakens 439 verhindert das ungewollte Abrutschen des Riemens



435 Schießriemen mit Längen-Feineinstellung

- wie 435B, jedoch aus grünem Spezial-Kunststoffgewebe

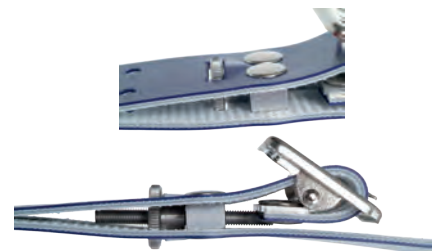



437 Schießriemen Modell PULSE-FREE

- der weltweit erste Schießriemen, welcher den Pulsschlag nicht auf die Waffe überträgt
- durch die neue, patentierte Gelenkverbindung zwischen Armschlaufe und Riemenvorderteil ist eine Kontaktfreiheit im Bereich der Pulsader des Oberarmes gewährleistet
- zwei stabile Doppeldornschnallen zur individuellen Anpassung des Riemens
- stufenlose Längen-Feineinstellung (bis 40 mm) mit großer Rändelschraube, dadurch ist ein optimales Einstellen auch leicht während des Schießens möglich
- Winkeleinstellung der Armschlaufe erfolgt im Anschlag selbstständig durch Gelenke zwischen Schlaufe und Halteriemens - dadurch ist ein ungewolltes Verrutschen der Armschlaufe nicht möglich
- aus absolut verzugsfreiem, blauen Kunststoff-Spezialgewebe
- passend für Rechts- und Linksschützen



430 Leder-Schießriemen

- gefertigt aus bestem, verzugsfreiem Leder
- ein Schlitz zum Einhängen der Schießriemenaufhängung verhindert das Abrutschen des Riemens; zudem ist die Oberarmschlaufe innen mit rutschsicherem Gummibezug versehen
- Oberarmschlaufe mittels Rasthaken im Durchmesser individuell anpassbar (siehe Abbildung unten)
- stabile Doppeldornschnalle zur Längenverstellung



432 Schießriemen

- wie 430, jedoch aus absolut verzugsfreiem, schwarzen Kunststoff-Spezialgewebe
- mit Schlitz zum Einhängen der Schießriemenaufhängung
- Oberarmschlaufe mittels verstellbarem Rasthaken im Durchmesser individuell anpassbar
- stabile Doppeldornschnalle zur Längenverstellung



433 Leder-Schießriemen Modell JUNIOR

- identische Vorzüge wie 430, jedoch kürzere Baulänge



438 Riemenbügel

- 40 mm breit
- passend für alle Schießriemen
- zum einfachen Einhängen in den Riemenhalter



439 Haken zur Schießriemenaufhängung

- leicht an jeder Schießjacke zu befestigen
- garantiert sicheren Halt des Schießriemens von Schuss zu Schuss



Schießschuhe

Schießschuhe sind das Fundament beim Schießen.

Daher gilt es bei der Produktion den wachsenden Ansprüchen der Schützen auf ganzer Linie gerecht zu werden. Unsere Schießschuhe erreichen nicht nur dieses Ziel, sondern setzen dabei Maßstäbe in hervorragender Materialqualität, dem korrekten Schnitt und hochwertiger Verarbeitung. So vereinen sie erstklassige Funktionalität, bequemen Tragekomfort, orthopädische Entwicklungen sowie Sicherheit in sich und gewährleisten darüber hinaus die notwendige Festigkeit und eine hohe Produktlebensdauer.

Die 4-Zonen-Schnürung und Klettverschlüsse an der Ferse, ermöglichen eine individuelle Anpassung des Schuhs an die Bedürfnisse eines jeden Schützen. Alle Modelle sind selbstverständlich gemäß den neuesten ISSF-Regeln gefertigt.



480 Leder-Schießschuh

- mit einer formstabilen, flachen, absolut plan aufliegenden Sohle für maximale Standsicherheit
- optimale Anpassung durch 4-Zonen-Schnürung und doppelten Fersenklettverschluss
- komplett aus Leder gefertigt
- zeitlose Materialkombination aus attraktivem, schwarzen Glatt- und Veloursleder
- ISSF konform
- lieferbar in ganzen Größen von: 36 bis 49
- Obermaterial: 100 % Leder, Sohle: 100 % PVC



484 Micro-Mesh Schießschuh Modell TEAM

- aus schwarzem, atmungsaktiven Micro-Mesh Gewebe mit grauen Velourslederbesätzen
- sehr gutes Preis - Leistungsverhältnis
- Obermaterial und Sohle gehen fast nahtlos ineinander über; die Verwendung unseres Sohlenspanners ist natürlich möglich
- formstabile, absolut plan aufliegende Sohle für sicheren Stand
- einfache, aber gute Anpassung durch 3-Zonen-Schnürung vorne und zwei Klettverschlüssen an der Ferse
- ISSF konform
- lieferbar in ganzen Größen von: 36 bis 49
- Obermaterial: 70 % Micro-Mesh, 30 % Leder, Sohle: 100 % PVC



485 Pistolen Schützenschuh

- extrem flache, stabile Sohle für sicheren Stand
- anatomisches Fußbett
- komplett aus Leder gefertigt
- schwarz-blaue Glatt-/ Veloursleder Kombination
- ISSF konform
- lieferbar in ganzen Größen von: 36 bis 49
- Obermaterial: 100 % Leder, Sohle: 100 % PVC

DE/EU	36	37	38	39	40	41	42	43	44	45	46	47	48	49
UK	3 1/2	4 1/2	5	6	6 1/2	7 1/2	8	9	9 1/2	10 1/2	11	12	12 1/2	13 1/2
US	6	7	7 1/2	8 1/2	9	10	10 1/2	11 1/2	12	13	13 1/2	14 1/2	15	16

Sohlenspanner und Kniendrollen/ -kissen

489 Sohlenspanner

- der modifizierte Gehmann-Sohlenspanner überzeugt durch die neue, sehr stabile Ausführung, einfachen Gebrauch und formschönes Design aus Stahl (Oberfläche vernickelt)
- passend für alle Schuhgrößen und Sohlenstärken

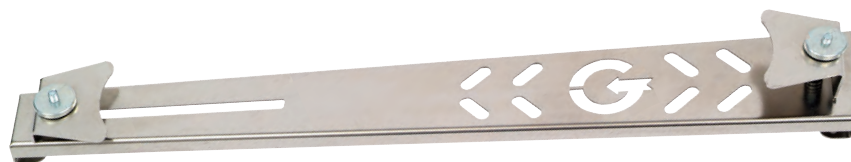

490 & 492 Leder-Kniendrolle

- hochwertige Lederausführung mit Reißverschluss und Trageschleufe
- Farben: blau, rot, grün oder schwarz
- **492** mit Korkschrotfüllung



491 & 493 Vistram-Kniendrolle

- strapazierfähige Version aus Vistram mit Reißverschluss und Trageschleufe
- Farbe: schwarz
- **493** mit Korkschrotfüllung



494G & 495 Veloursleder-Kniendrolle

- Ausführung mit Reißverschluss, Trageschleufe und rutschfesten Gummibelägen
- Farbkombination: schwarz-grau
- **495** mit Korkschrotfüllung



Naturprodukt: Korkschrot

497A Noppengummi Kniendkissen

- beidseitig rutschfeste Kautschuk-Beläge für Kniendanschlag mit maximal erlaubter Abpolsterung für einen sicheren Halt beim Kniendschießen



Rucksack-Futterale



734 Rucksack-Futteral Länge 130 cm

- strapazierfähiges, wasserabweisendes Nylon-Futteral
- mit 10 cm Noppenschaumpolster
- stabile Zwei-Wege-Reißverschlüsse über die gesamte Futterallänge
- Schutzlasche mit Klettverschluss im Bereich der Abstellfläche
- mit aufgesetzter Tasche für Zubehör und/oder Pressluftkartusche
- in attraktivem Dunkelblau



740 Rucksack-Futteral Länge 130 cm

- wasserabweisendes Nylon-Futteral mit enormer Höhe (35 cm) für Waffen mit Zielfernrohr etc.
- mit 10 cm Noppenschaumpolster
- stabile Zwei-Wege-Reißverschlüsse über die gesamte Futterallänge
- zwei aufgesetzte, geräumige Balgtaschen und eine kleine Fronttasche
- Abstellfläche mit Schutzlasche
- im zeitlosen Schwarz



788 Rucksack-Futteral Länge 134 cm

- wasserabweisendes Nylon-Futteral
- länger, um problemlos, ohne Demontage von Schaftkappe etc., die Waffe sicher zu transportieren - 10 cm Noppenschaumpolster
- mit zwei großen Außentaschen und einer Fronttasche für viel Zubehör
- Zwei-Wege-Reißverschlüsse über die gesamte Futterallänge
- inklusive Schutzlasche mit Klettverschluss im Bereich der Abstellfläche



742 Rucksack-Futteral Länge 126 cm

- strapazierfähiges, wasserabweisendes Nylonmaterial
- robuster Zwei-Wege-Reißverschluss mit an der Tasche fest angebrachtem Zahlenschloss
- die beiden gepolsterten Schulterriemen lassen sich bei Bedarf in einem mit Klettverschluss versehenen Fach leicht verstauen
- die dicke, stoßsichere Innenpolsterung in Kombination mit verstellbaren Halterungen für Schaft und Lauf sorgen für einen sicheren Transport
- stabile, rutschsichere Gummibeläge am Boden
- zwei aufgesetzte, geräumige Außentaschen zur Aufnahme von viel Zubehör



Schützentragetasche



455 Schützentragetasche

- besitzt ein großes Hauptfach, sowie drei einsehbare Fächer im oberen Teil der Tasche, die ermöglichen, dass bspw. 3-Stellungsschützen ihr vielfältiges Equipment übersichtlich und schnell zugriffsbereit verstauen können
- stabile PVC „L-Form“ gewährleistet sicheren Stand bei jeder Beladung
- robuste, hochwertige SBS-Reißverschlüsse sorgen, auch bei starker Beanspruchung, für Langlebigkeit
- das Hauptfach lässt sich mittels Vorhängeschloss verschließen, um wertvolles Equipment vor unberechtigtem Zugriff zu schützen
- alle Griffe/Tragegurte sind am unteren Teil der Tasche angebracht, um auch bei schwerer Beladung keine Zugkräfte auf den Reißverschlüssen zu haben
- auf zwei Stufen ausziehbarer Teleskopgriff
- Standfuß, welcher an die harte PVC Platte genietet wurde, kann sowohl zum Abstellen der Tasche, als auch zum Hochheben verwendet werden
- stabile, kugelgelagerte Transportrollen
- außergewöhnlich strapazierfähiges 1680 D Material
- Maße 80 x 40 x 40 cm: ergeben ein enormes Volumen von 128 l

Aluminiumkoffer für Langwaffen



951 Aluminiumkoffer

- für eine Langwaffe mit montierter Visierung, abschließbar
- edles Titan-Erscheinungsbild
- Maße: 122 x 28 x 11 cm

981 Aluminiumkoffer

- wie 951, jedoch mit Transportrollen und extra Rollgriff

949 Aluminiumkoffer

- für zwei Langwaffen mit montierter Visierung, abschließbar
- edles Titan-Erscheinungsbild
- Maße: 122 x 33 x 11 cm

982 Aluminiumkoffer

- wie 949, jedoch mit Transportrollen und extra Rollgriff

955 Aluminiumkoffer

- für eine Langwaffe mit montierter Visierung, abschließbar
- Maße: 121 x 25 x 10,5 cm

958 Aluminiumkoffer

- für zwei Langwaffen mit montierten Visierungen, abschließbar
- Maße: 122 x 33 x 10,5 cm

Kunststoffkoffer für Langwaffen



956 Gehmann Kunststoffkoffer

- für eine Langwaffe mit zwei Zahlenschlössern; schwarz
- Maße: 125 x 25 x 11 cm
- auch erhältlich als:
 - **957 Gehmann Kunststoffkoffer; schwarz**
 - Maße: 118 x 30 x 11 cm



959 Kunststoffkoffer

- für eine Langwaffe mit montierter Visierung; schwarz
- Maße: 121 x 23 x 10 cm



988 PELI Kunststoffkoffer

- sehr robuster und wasserdichter Koffer mit zwei Befestigungsvorrichtungen aus Edelstahl für Vorhängeschlösser
- kugelgelagerte Rollen aus Edelstahl mit Hartkunststoffrädern für leichten Transport
- Maße: 126 x 33,5 x 12,5 cm

Aluminiumpistolenkoffer



950 Aluminiumkoffer

- preiswertes Modell, für zwei Pistolen
- sperrholzverstärkte Deckel
- abschließbar
- mit Noppenschäum ausgepolstert
- Maße: 40,5 x 31,5 x 10 cm



980 Gehmann Trolley Pistolenkoffer

- für zwei Pistolen
- mit 10 cm Noppenschäumpolsterung
- abschließbar
- Aluminium-Ausführung mit sperrholzverstärkten Deckeln
- Innenraum unterteilbar
- Maße: 48 x 36,5 x 12,5 cm

Kunststoffpistolenkoffer

983 Gehmann Kunststoffpistolenkoffer

- wasserdicht durch automatisches Druckausgleichsventil
- äußerst stabil
- mit herausnehmbaren, variablen Schaumstoffwürfeln zur individuellen Anpassung an Waffe(n) und Zubehör
- schwarz
- Maße: 50 x 35 x 19,5 cm



986 Gehmann Kunststoffpistolenkoffer

- mit zwei Zahlenkombinationsschlössern
- schwarz
- Maße: 50 x 30 x 8,5 cm



987

987 Gehmann Kunststoffpistolenkoffer

- wie 986, jedoch mit zwei Schließen
- optionale Anbringung von Vorhängeschlössern möglich

984 PELI Trolley Kunststoffpistolenkoffer

- wasserdicht und sehr stabil
- kugelgelagerte Transportrollen
- ausziehbare Griffverlängerung
- schwarz
- Maße: 50,2 x 27,9 x 19,2 cm



989 PELI Kunststoffpistolenkoffer

- sehr stabile, wasserdichte Ausführung
- für zwei Pistolen
- mit Noppenschaumpolster und Schaumstoffwürfeln zur individuellen Gestaltung des Inneren
- Maße: 44 x 29,5 x 16 cm



Kompressoren und Zubehör



G-AC 1 Gehmann Exclusiv Schützenkompressor

- Kompressor (220 - 240 V) zum Befüllen von 200 und/oder 300 bar Kartuschen
- Füllbrücke 200/300 bar und Füllschlauch 1/8" Gewinde sind über eine Schnellkupplung direkt anschließbar (beide im Lieferumfang enthalten)
- Druckeinstellung entsprechend des zu befüllenden Druckbehälters leicht am Rohrfederanometer mit Schaltkontakten einstellbar
- geringe Laufgeräusche
- Start auch bei Restdruck in der Kartusche möglich
- automatische Abschaltung bei Erreichen des eingestellten Druckes; Absicherung gegen Überfüllung mit Berstscheiben
- manuell betätigter Wasserabscheider mit hohem Wirkungsgrad
- vom Antrieb getrennter Kühlkreislauf (0,5 l Inhalt)
- inklusive Partikelfilter und hocheffizientem Kühlungssystem (Wasser und Luft)
- einfache Wartung; Ersatzteilkit und Werkzeuge inklusive
- Frostschutz- und Spezialkühlmittel sind im Lieferumfang enthalten
- alle Ersatz-, Verschleißteile sowie Verbrauchsmaterialien sind über den Fachhandel lieferbar

Technische Daten:

- Maße: 45 x 24 x 51 cm
- Gewicht: 26 kg
- Betriebsdruck: max. 300 bar / 30 MPa
- Betriebsspannung: 230 V Wechselstrom
- Leistung: 0,9 kW
- Liefermenge: 14 l/min



FX400



FX401



G-SC 3 Gehmann Exclusiv Schützenkompressor

- wie G-AC 1, jedoch äußerst geräuscharm dank stabilem Gehäuse
- automatische Feuchtigkeitsabscheidung, Entlüftungsintervalle sind frei einstellbar

Technische Daten:

- Maße : 43 x 21 x 52 cm (44 cm ohne grünen Fettvorratsbehälter)
- Gewicht: 29 kg
- Betriebsdruck: max. 300 bar / 30 MPa
- Betriebsspannung: 230 V Wechselstrom
- Leistung: 0,75 kW
- Liefermenge: 12 l/min



Füllbrücke 200/300 bar



Füllschlauch mit Schnellkupplung

FX400 Füllschlauch

- mit Manometer, Partikelfilter und Ablassschraube sowie FX-Steckadapter (MKI - 1/8") zur Schnellbefüllung von Pressluftwaffen

FX401 Füllschlauch

- mit Manometer, Partikelfilter und Ablassschraube sowie FX-Steckadapter MKI und MKII inklusive Schnellkupplung zum schnellen Befüllen von z.B. allen FX Pressluftwaffen



**B100 Bauer
Poseidon PE 100 Kompressor**

- Kompressor (230V) zum Befüllen von einzelnen Kartuschen bis hin zu großen Pressluftflaschen
- durch die kompakte Bauweise sowie das geringe Gewicht lässt sich der PE100 in fast jedem Kofferraum transportieren
- ausgereifte Technik für eine lange Betriebszeit mit geringen Wartungsintervallen
- Filter- und Wasserabscheidungssystem

Technische Daten:

- Wechselstrom
- Gewicht: 44 kg
- Höhe: 42 cm
- Breite: 35 cm
- Länge: 66 cm
- Liefermenge: 100 l/min
- Motorlsg.: 2,2 kW/3.0PS
- Drehzahl: 2300 U/min
- Füllzeit: 2 min für 1 l Flasche
- Druck: 200 und/oder 300 bar
- zum Befüllen von 200 und 300 bar Druckbehältern bitte Kompressor in der 300 bar-Ausführung bestellen, in diesem Fall wird dann zusätzlich die Umschaltleiste **B305** benötigt
- auch als 4-Takt Benzinmotor gegen Aufpreis erhältlich
- bei Bestellung bitte gewünschten Betriebsdruck angeben

B305 Umschaltleiste 200/300 bar

- einfacher Anschluss an alle Bauer Kompressoren
- zum Befüllen von 200 und 300 bar Kartuschen



M225 Überfüllbrücke

- zwischen Pressluftflasche und Zylinder der Waffe angebracht für eine merklich längere Haltbarkeit der Zylinderdichtungen
- inklusive Manometer mit Ablassschraube
- speziell für Flaschen/Zylinder mit 200 bar
- auch erhältlich als
 - **M225-300** wie M225, jedoch speziell für Flaschen/Zylinder mit 300 bar



M208 Pressluft-Adapterschlauch

- flexibler Hochdruckschlauch mit Standard DIN Adapter zur Verbindung mit allen Pressluftflaschen, Kompressoren oder Pumpen und 1/8" Anschlussgewinde



**B400 Bauer
Junior II Kompressor**

- Bauer Qualitätsmanagement nach DIN EN ISO 9001
- extrem robuster und langlebiger Verdichterblock
- die neue Lüfterradverkleidung aus bruchfestem, UV-beständigen Spezialkunststoff sorgt für optimale Kühlung
- rostfreie Füllschläuche aus Edelstahl und Kevlar
- bewegte Teile wie Antriebsriemen, -scheibe und Lüfterrad sind optimal abgesichert
- inklusive Füllschlauch und Manometer

Technische Daten:

- Wechselstrom
- Gewicht: 46 kg
- Höhe: 42 cm
- Breite: 39 cm
- Länge: 66 cm
- Liefermenge: 100 l/min
- Motorlsg.: 2,2 kW/3.0PS
- Drehzahl: 2300 U/min
- Füllzeit: 2 min für 1 l Flasche
- Druck: 200 und/oder 300 bar
- bei Bestellung bitte gewünschten Betriebsdruck angeben
- zum Befüllen von 200 und 300 bar Druckbehältern bitte Kompressor in der 300 bar-Ausführung bestellen, in diesem Fall wird dann zusätzlich die Umschaltleiste **B305** benötigt
- auch als 4-Takt Benzinmotor gegen Aufpreis erhältlich

Pressluftpumpen



M100 Turbo-Pressluftpumpe

- schnelles und kinderleichtes Befüllen aller Kartuschen von Pressluftwaffen durch 4-Kolbensystem - mit der Umschaltmöglichkeit auf das bewährte 3-Kolbensystem
- patentierte, sehr robuste und stabile Konstruktion
- zu Beginn des Befüllens pumpt die M100 mit der Kraft von 4 Kolben, so kann die leere Kartusche ohne viel Kraftaufwand schnell auf ca. 150 bar befüllt werden; danach hat der Schütze die Möglichkeit, die Pumpe mittels einer Rändelschraube am Griff zurück auf ein 3-Kolbensystem zu stufen, hierdurch wird der Kraftaufwand, um 200 bar zu erreichen, erheblich minimiert
- Pumpleistung bei 4-Kolbensystem: 300 cm³ pro Hub
- Pumpleistung bei 3-Kolbensystem: 210 cm³ pro Hub
- Manometer mit Druckanzeige bis 250 bar
- inklusive effizientem und zuverlässigen Feuchtigkeitsabscheider und Partikelfilter



M220 Pressluftpumpe mit Manometer

- schnelles und leichtes Befüllen, dank geringem Kraftaufwand beim Pumpen
- einfache Bedienung, robuste Konstruktion
- 3-Kolbensystem, kein Druckbehälter
- inklusive effizientem und zuverlässigen Feuchtigkeitsabscheider und Partikelfilter
- Manometer mit Druckanzeige bis 250 bar
- inklusive Adapter passend für alle Pressluftwaffen
- Pumpleistung 210 cm³ / Hub
- auch erhältlich als:
 - **M220-Hose**
Pressluftpumpe wie M220, jedoch anstelle des DIN-Adapters mit einem Füllschlauch (1/8" Anschlussgewinde)



Pressluftflaschen



M221

- mit M225 Überfüllbrücke (S. 71), inklusive Manometer, sowie Fuß und Tragegriff
- für 200 bar; Prüfdruck 300 bar; Inhalt 5 l

M222

- inklusive Fuß und Tragegriff als Ventilschutz
- für 200 bar; Prüfdruck 300 bar; Inhalt 5 l

M223

- inklusive Fußring und Ventilschutz
- für 200 bar; Prüfdruck 300 bar; Inhalt 10 l

M228

- mit Fuß und Ventilschutz
- für 200 bar; Prüfdruck 300 bar; Inhalt 20 l

M229

- mit Fuß und Ventilschutz
- für 300 bar; Prüfdruck 450 bar; Inhalt 10 l

Alle Pressluftflaschen mit gültiger TÜV-Zulassung

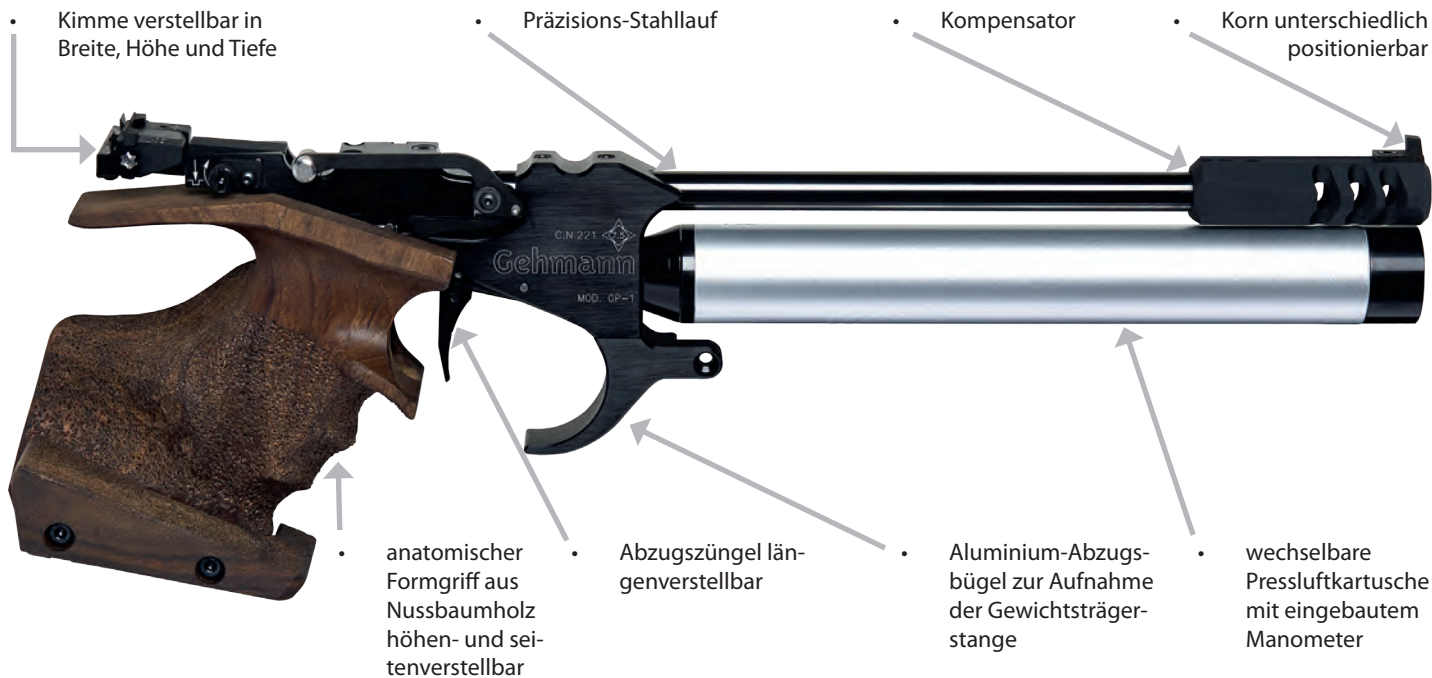

G100 Gehmann Match-Pressluftpistole GP-1

- exklusiv für Gehmann entworfene Match-Pressluftpistole - optimierter Ventil Sitz für kürzeren Strömungsweg, dadurch super schnelle Schussentwicklungszeit bei absolut konstanter Schussgeschwindigkeit und weniger Pressluftverbrauch
- Ladeklappe leicht für Rechts- wie Linksschützen zu handhaben; bedienungsfreundliche Lademulde
- abnehmbare Wechselkartusche mit Manometer
- Kompensator für ruhige, gleichmäßige Abgangsballistik
- der absolut trockene Abzug ist universell einstellbar
- Trockentraining möglich; einfachst einzustellen mittels Kippschalter
- Abzugsbügel aus Aluminium mit einem Gewinde zur Aufnahme von Gewichtsträgerstange **G130**
- Korn auf dem Kompensator in unterschiedlichen Positionen montierbar; Standard-Kornbreite: 4,5 mm; Wechselkorne in den Größen: 3,5 - 4,0 - 5,0 und 5,5 mm als Zubehör erhältlich
- mikrometrisch genaue Höhen- und Seitenverstellung der Kimme, zudem ist der Kimmeneinschnitt in Breite und Tiefe einstellbar
- rundum, auch im Bereich des Daumens, punzierter Formgriff mit verstellbarer Handballenauflage aus Nussbaumholz; Griffwinkel sowohl vertikal und als auch horizontal individuell einstellbar
- Lieferung im Hartschalenkoffer inklusive Fülladapter, Werkzeug und Schussbild



	GP-1
Kaliber:	4,5 mm/.177
Länge:	415 mm
Höhe:	190 mm
Breite:	49 mm
Gewicht:	930 g
Lauflänge:	240 mm
Visierlänge:	335 - 380 mm
Abzug:	mechanisch



G130 Zusatzgewicht für Pressluftpistole GP-1

- bestehend aus einer schwenkbaren Stange (12 g) und einem verschiebbarem Gewichtsring (13 g)
- leicht in den Aluminium-Abzugsbügel anzuschrauben für eine optimale Balance

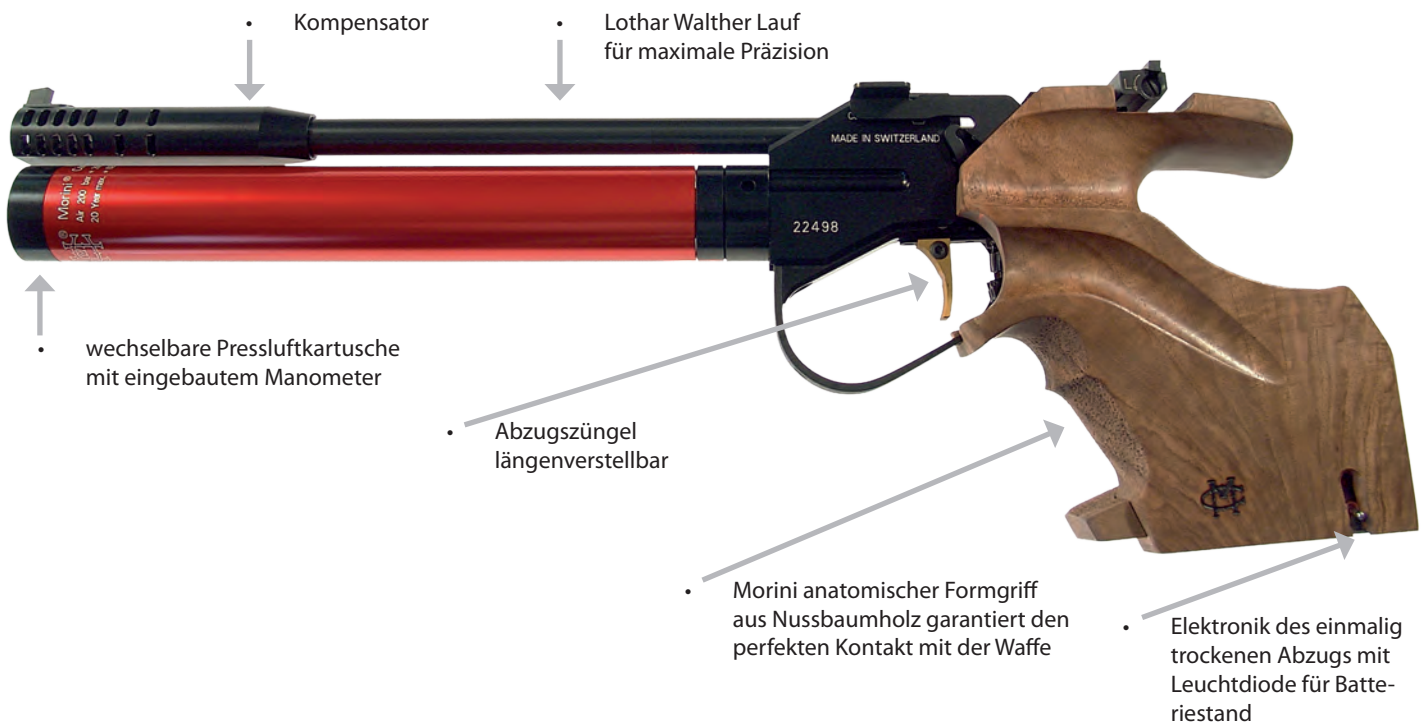

M2400 Morini Match-Pressluftpistole CM 162EI

- die erste, moderne Luftpistole, welche als Treibmittel temperaturunabhängige Pressluft für einen absolut konstanten Druck verwendet, stammt aus dem Hause Morini; mit ihr wird national und international Medaille nach Medaille gewonnen
- abnehmbare, leicht zu füllende Wechselkartusche mit eingebautem Manometer
- Pressluftvorrat 200 bar, reicht für ca. 160 Schuss (pro Kartusche)
- bei abfallendem Ladedruck wird der Spannhebel durch einen Rasthaken blockiert
- elektronischer, wartungsfreier, absolut trockener Präzisionsabzug von 300 - 700 g einstellbar, max. 1000 g (Vorzug von 50 - 300 g)
- Batterie für mehr als 15000 Schuss ausreichend, mit An/Aus-Schalter zur Batterieschonung und Kontrollleuchte für Batteriezustand inklusive automatischer Endabschaltung bei Nichtgebrauch
- Trockentraining problemlos möglich
- anatomisch geformter Morini-Nussbaumgriff mit verstellbarer Handballenauflage in verschiedenen Größen für Rechts- und Linksschützen lieferbar
- Präzisionslauf von Lothar Walther
- gleichmäßige Abgangsballistik durch eingebauten Kompensator
- Kimme in Höhe und Breite verstellbar
- Korn auf dem Kompensator in unterschiedlichen Positionen montierbar, Standard-Kornbreite beträgt 5,0 mm
- Sonderzubehör: Wechselkorne in 4,0 - 4,5 - 5,5 und 6,0 mm lieferbar
- Auslieferung im Hartschalenkoffer inklusive Werkzeug und Messingfülladapter, sowie je eine blaue und rote Pressluft-Kartusche, beide mit analogem Manometer ausgestattet

M2200 Morini Match-Pressluftpistole CM 200EI



- die neueste Entwicklung aus dem Hause Morini mit folgenden Eigenschaften:
- Lothar Walther Polygon-Lauf mit Laufbohrungen für präzise Abgangsballistik und ruhiges Schussverhalten
- anatomischer Nussbaumformgriff auch im Winkel individuell einstellbar
- verschieden farbige Pressluftzylinder mit bewährter 200 bar Technologie und analogem Manometer
- Laufmantel, Batterieabdeckung und Ladehebel im Carbon-finish
- zur Handwurzel versetzte Visierung
- vereint die gleichen Vorzüge der bewährten CM 162EI (M2400)

M2100 Morini Match-Pressluftpistole CM 162EI-TITAN

- wie CM 162EI (M2400) mit elektronischem Abzug, jedoch in edlem Titan-Finish
- Auslieferung im Hartschalenkoffer inklusive Werkzeug und Messingfülladapter, sowie zwei titanfarbige Pressluft-Kartuschen, beide mit digitalem Manometer ausgestattet, welches
 1. den Restdruck der Kartusche und
 2. die Anzahl der noch verfügbaren Schüsse anzeigt
- auch erhältlich als:
 - **M2150 Morini CM 162EI-TITAN SHORT**
wie CM 162EI-TITAN (M2100), jedoch mit kurzem Lauf und kurzer Pressluftkartusche



M2300 Morini Match-Pressluftpistole CM 162M

- mechanisches Abzugssystem
- mit einem abnehmbaren Pressluftzylinder inklusive eingebautem analogen Manometer
- Auslieferung im Hartschalenkoffer
- vereint ansonsten die gleichen Vorzüge der bekannten CM 162EI (M2400)



M2600 Morini Match-Pressluftpistole CM 162M-SHORT

- mit kurzem Lauf und einer kurzen Pressluftkartusche (inklusive analogem Manometer)
- Gewicht nur 920 g
- Pressluftvorrat 200 bar, reicht für ca. 150 Schuss (pro Kartusche)
- zur Handwurzel versetzte Visierung
- vereint ansonsten die gleichen Vorzüge der bewährten CM 162M (M2300)



M2500 Morini Match-Pressluftpistole CM 162EI-SHORT

- kurzer Lauf und zwei kurze Pressluftkartuschen (beide analoger Manometer)
- Gewicht nur 970 g
- Pressluftvorrat 200 bar, reicht für ca. 150 Schuss (pro Kartusche)
- näher zur Handwurzel versetzte Visierung
- bietet ansonsten die gleichen Vorzüge der bewährten CM 162EI (M2400)



Wir liefern Ihre Morini Waffe im attraktiven Hartschalenkoffer mit Formkissen inklusive umfangreichem Zubehör

	CM 162EI	CM 200EI	CM 162EI-TITAN	CM 162M	CM 162M-SHORT	CM 162EI-SHORT
Kaliber	4,5 mm/.177	4,5 mm/.177	4,5 mm/.177	4,5 mm/.177	4,5 mm/.177	4,5 mm/.177
Länge	410 mm	400 mm	410 mm	410 mm	370 mm	370 mm
Höhe	140 mm	150 mm	140 mm	140 mm	140 mm	140 mm
Breite	50 mm	50 mm	50 mm	50 mm	50 mm	50 mm
Gewicht	1020 g	985g	1020 g	970 g	920 g	970 g
Lauflänge	240 mm	230 mm	240 mm	240 mm	200 mm	200 mm
Visierlänge	310 - 350 mm	330 - 350 mm	310 - 350 mm	310 - 350 mm	310 - 350 mm	310 - 350 mm
Abzug	elektronisch	elektronisch	elektronisch	mechanisch	mechanisch	elektronisch



M2700 Morini Freie Pistole CM 84E Kaliber .22 lr

- elektronischer, kugelgelagerter, wartungsfreier und absolut trockener Abzug
- Lieferung mit drei Abzugsfedern - montiert: 0 - 22 g; beiliegend: 22 - 160 g und 160 - 300 g
- Lichtschranke am Abzug sichert gegen das ungewollte Auslösen eines Schusses
- Batteriekapazität für ca. 5000 Schuss, Trockentraining problemlos möglich
- stabiler Anschlag und perfekte Ergebnisse durch den schwingungsarmen, als Verlängerung der Handwurzel ausgeführten Präzisionslauf von Lothar Walther
- verstellbarer Morini-Handschuhgriff aus hochwertigem Nussbaumholz in verschiedenen Größen für Rechts- und Linksschützen lieferbar
- Kimme in Höhe und Breite über Präzisionsraster einstellbar
- Standard-Kornbreite: 5,0 mm; Korn in unterschiedlichen Positionen montierbar
- Sonderzubehör: Wechselkorne in 3,5 - 4,0 - 4,5 - 5,5 und 6,0 mm
- Auslieferung im stabilen Hartschalenkoffer, inklusive Werkzeug und Putzstock

M2700-L Morini Freie Pistole CM 84E-LIGHT

- wie CM 84E (M2700), jedoch 65 g leichter

Auf Wunsch und gegen Aufpreis sind die Modelle CM 84E und CM 84E-LIGHT auch mit Druckpunkt-Abzug und/oder in der Karbon-Version lieferbar



M2800 Morini Sportpistole CM 22M Kaliber .22 lr

- einstellbares Puffersystem für die Abstimmung auf verschiedene Patronenstärken, die Hammerfeder ist individuell einstellbar ; extrem tiefe Laufachse
- in Höhe und Breite voll verstellbare Visiereinrichtung
- einfache Zerlegbarkeit: Eine Schraube für den Griff, eine für das System; Pistole nur aus Stahl und Aluminium
- anatomisch geformter Morini Nussbaumgriff mit verstellbarer Handballenaufgabe in verschiedenen Größen für Rechts- oder Linksschützen lieferbar
- Standard-Kornbreite: 4,0 mm; Sonderzubehör: Wechselkorne in 3,5 und 4,5 mm lieferbar
- Lieferung im Hartschalenkoffer inklusive Werkzeug etc.

M2850RF Morini Schnellfeuerpistole CM 22M RF - ALU

- wie CM 22M (M2800), jedoch modifiziert für das Schnellfeuer-Schießen

M2850RF-S Morini Schnellfeuerpistole CM 22M RF - STAHL

- wie CM 22M RF - ALU (M2850RF), jedoch ist der Abzug aus Stahl und der Laufmantel aus Aluminium

76

	CM 84E	CM 84E-LIGHT	CM 22M	CM 22M RF-ALU	CM 22M RF-STAHL
Kaliber	.22 lr	.22 lr	.22 lr	.22 lr	.22 lr
Länge	495 mm	495 mm	300 mm	300 mm	300 mm
Höhe	150 mm	150 mm	140 mm	140 mm	140 mm
Breite	70 mm	70 mm	50 mm	50 mm	50 mm
Gewicht	1240 g	1175 g	1210 g	900 g	1120 g
Lauflänge	290 mm	290 mm	130 mm	130 mm	130 mm
Visierlänge	330 - 425 mm	330 - 425 mm	220 mm	220 mm	220 mm
Abzug	elektronisch	elektronisch	mechanisch	mechanisch	mechanisch

585-FP Libelle für Freie Pistolen

- links oder rechts am Lauf zu befestigen; dadurch für Rechts- und Linksschützen geeignet; Klemmvorrichtung innen mit vier weichen Kunststoffeinsätzen zur Schonung des Laufes; absolut schussfest; passend für Laufdurchmesser 14 - 18 mm
- einfaches Erkennen der Libelle ohne Veränderung der Kopfhaltung
- Libelle frei positionierbar auf dem Edelstahl-Haltestift; Verkantwinkel stufenlos ohne Werkzeug einstellbar; Wasserwaage schwenkbar innerhalb der Halterung; Libelle angenehm träge

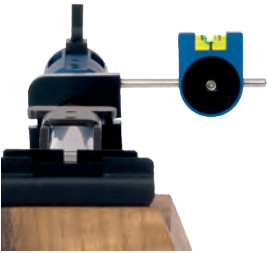

Zubehör für Freie Pistolen:

M273 Laufgewicht 70 g für CM 84E

- mit zwei verschiebbaren Gewichten

M271 Kompensator für CM 84E

M271-L Kompensator für CM 84E

- wie M271, jedoch längere Ausführung für eine erweiterte Visierlänge



Zubehör für Sportpistolen:

M251 Gewichtsträger für CM 22M Modelle

- drei verschiebbare Gewichte à 40 g



Zubehör für Luftpistolen:

M260 Laufgewicht - 60 g

- zwei Gewichtsstangen, vier bewegliche Gewichtsringe

M261 Zylindergewicht - 60 g

- eine Gewichtsstange, zwei verschiebbare Gewichtsringe

M262 Zylindergewicht - 80 g

- zwei Gewichtsstangen mit zwei verschiebbaren Gewichtsringen

M263 Satz Laufschiebegewichte

- für alle CM 162 Modelle
- vier Einzelgewichte à 15 g - einfach, je nach gewünschter Balance auf dem Lauf zu positionieren
- auch erhältlich als
 - **M263-KA** für Karbonlaufmantel



M281 Kompensator

- für maximal ruhige Schussabgabe



M295 & M296 Morini Griff-Modelliermasse

- Ausgleichspaste für alle Holzgriffe
 - **M295** Inhalt 125 ml
 - **M296** Inhalt 750 ml



Morini Formgriffe

- Morini Formgriffe aus Nussbaumholz sind für folgende Hersteller auf Anfrage erhältlich:
 - Colt, Erma, FAS, Feinwerkbau, Hämmerli, High Standard Military, IJ35, Korth Revolver, Morini, Manurhin, Pardini, Ruger, Sako, SIG, Steyr, Smith & Wesson, TOZ, Unique & Walther





MG-H100 Match Guns Pressluftpistole MGH1 HYBRID

- mit neuer Ventilpositionierung, um folgende Vorteile zu bieten:
 - sehr kurzer Strömungsweg; super schnelle Schussentwicklungszeit; absolut konstante Schussgeschwindigkeit; weniger Luftverbrauch – mehr Schuss pro Kartuschenfüllung
- hybrider Abzugsmechanismus:
 - wahlweise einstellbar: elektronischer oder mechanischer Abzug; der elektronische Abzug schaltet bei zu schwacher Batterieleistung automatisch und nicht fühlbar auf den mechanischen Abzug; extrem einfacher Batteriewechsel dank magnetischer Abdeckplatte, Trockentraining möglich
- neuer Kompensator – keine Luftverwirbelungen
- Abzugszüngel universal verstellbar in Höhe, Länge und Schränkung
- schwenkbare Stange mit Zusatzgewicht **G130** (S. 73) auf Abzugsbügel montierbar
- anatomisch geformter Nussbaumgriff mit verstellbarer Handballenauflage, welcher in alle Richtungen verstellbar ist - in unterschiedlichen Größen für Rechts- wie Linksschützen lieferbar
- Korn auf dem Kompensator in unterschiedlichen Positionen montierbar; Standard-Kornbreite: 4,5 mm; Wechselkorne in den Größen: 3,5 - 4,0 - 5,0 und 5,5 mm als Zubehör erhältlich
- Lieferung im Hartschalenkoffer mit zwei Kartuschen inkl. Manometer, Werkzeug, Fülladapter etc.

78



MG200 Match Guns Sportpistole MG2

- mechanischer Abzug mit variabel einstellbarem Vorzug: 500 - 1000 g und Druckpunkt: 600 - 200 g
- 5-Schuss-Röhrenmagazin unter dem Lauf
- Abzugszüngel einstellbar in Höhe, Länge und Schränkung
- Trockentraining möglich
- in alle Richtungen schwenkbarer, anatomisch geformter Nussbaumgriff mit verstellbarer Handballenauflage
- verschiedene Griffgrößen für Rechts- und Linksschützen lieferbar
- Höhen- und Seitenverstellung der Kimme mikrometrisch, zudem Kimmeneinschnitt in Breite und Tiefe einstellbar
- Standard-Kornbreite: 3,5 mm, Sonderzubehör: Wechselkorne 3,0 - 4,0 und 4,5 mm
- Lieferung im Hartschalenkoffer mit Ersatzmagazin, Werkzeug, Putzstock, Bedienungsanleitung etc.



MG220E Match Guns Sportpistole MG2E

- Ausführung wie Modell MG2, jedoch mit super trockenem, elektronischen Abzug
- handelsübliche Batterie A23 12V, ausreichend für ca. 4000 Schuss



MG280 Match Guns Zentralfeuerpistole MG4

- Ausführung wie Modell MG2, jedoch im Kaliber .32 S&W Long WC
- angenehm rückstoßarmes, kompaktes System, das Patronenlager hat einen Abstand von nur 60 mm zur Handwurzel
- Auslieferung im Hartschalenkoffer mit Wechselmagazin, Werkzeug, Reinigungsset, etc.

MG240 Match Guns Schnellfeuerpistole MG2 RF

- Ausführung wie Modell MG2, jedoch modifiziert für das Schnellfeuer-Schießen
- mechanischer Abzug mit variabel einstellbarem Vorzug: 500 - 1000 g und Druckpunkt: 600 - 200 g
- mit schwerem Vordergewicht und leichteren Schlitten
- optimiertes Puffersystem mit vier integrierten, federgelagerten Verschlussdämpfern für eine optimal ruhige Schussabgabe
- Auslieferung im Kunststoffkoffer mit Ersatzmagazin, Bedienungsanleitung, Werkzeug etc.



MG250E Match Guns Schnellfeuerpistole MG2E RF

- Ausführung wie Modell MG2 Rapid Fire, jedoch mit super trockenem, elektronischen Abzug
- handelsübliche Batterie A23 12V, ausreichend für ca. 4000 Schuss



MG500M Match Guns Freie Pistole MG5

- absolut trockener, mechanischer Direktabzug
- Trockentraining möglich
- Stecher-Abzug fein justierbar
- Abzugszügel einstellbar in Höhe, Länge und Schränkung
- anatomischer Handschuhgriff mit individuell verstellbarer Handballenauflage
- Griff dreh- und schwenkbar für bestmögliche Handlage
- 4 im Winkel individuell positionierbare Stabilisatorenstangen mit verschiebbaren Gewichten für eine optimale Balance
- Kompensator mit integrierter Mündungsbremse für optimales Schussverhalten
- Kimme in Breite und Tiefe einstellbar, Höhen- und Seitenverstellung mikrometrisch
- Standard-Kornbreite: 4,5 mm
- Sonderzubehör: Wechselkorne 3,5 - 4,0 - 5,0 und 5,5 mm
- Lieferung im Kunststoffkoffer mit Werkzeug, Reinigungs-Set, Schussbild und Bedienungsanleitung



MG500E Match Guns Freie Pistole MG5E

- Ausführung wie Modell MG5, jedoch mit super trockenem, elektronischen Abzug
- handelsübliche A23 12V Batterie, ausreichend für ca. 4000 Schuss



Wir liefern Ihre Match Guns Waffe im attraktiven Hartschalenkoffer mit Formkissen inklusive umfangreichem Zubehör



	MGH1 HYBRID	MG2	MG2E	MG4	MG2 RF	MG2E RF	MG5	MG5E
Kaliber	4,5 mm/.177	.22 lr	.22 lr	.32 S&W Long WC	.22 lr	.22 lr	.22 lr	.22 lr
Länge	420 mm	300 mm	300 mm	300 mm	300 mm	300 mm	490 mm	490 mm
Höhe	200 mm	140 mm	140 mm	140 mm	140 mm	140 mm	221 mm	221 mm
Breite	50 mm	50 mm	50 mm	50 mm	50 mm	50 mm	95 mm	95 mm
Gewicht	980 - 1100 g	880 - 1150 g	915 - 1185 g	950 - 1220 g	970 - 1160 g	1005 - 1195 g	1115 g	1180 g
Lauflänge	240 mm	152 mm	152 mm	152 mm	152 mm	152 mm	290 mm	290 mm
Abzug	elektronisch / mechanisch	mechanisch	elektronisch	mechanisch	mechanisch	elektronisch	mechanisch	elektronisch



GRÜNIG+ELMIGER

SWITZERLAND



G+E149060 R3 Racer XRS

- mit mechanischem Abzug, bestehend aus: **XRS Schaft** und **R3 Racer KK System**
- auch erhältlich als:
 - **G+E149059**, mit e-Trigger (elektronischem, absolut trockenem Abzug)



G+E144889 XRS Schaft

- XRS Aluminiumschaft für folgende 50 m und 300 m Systeme: FT300 Standardgewehr Einzelschuss, FT300 Freigewehr, ST200 Standardgewehr Einzelschuss, ST200 Freigewehr, KK Racer RWC, KK R3 Racer, KK R2 Racer, KK X Racer, KK Anschütz-Systeme 2013
- ohne Equalizer, möglicher Einbau von e-Trigger ab Version März 2016
- Gewicht: je nach Ausführung zwischen 1,5 kg – 1,9 kg
- auch erhältlich als:
 - **G+E144890**: mit Equalizer (Einbau von e-Trigger ab Version März 2016 möglich)



G+E149000 R3 Racer KK-System

- System: Einzelschuss, Rechtsausführung mit verstärkte Grundplatte aus rostfrei beschichteten Stahl und durchgehend, beschichteter 11 mm Diopterschiene
- einstellbarer Verschlussabstand, 50° Verriegelung für kurzen Verriegelungsweg & Handfreiheit bei geöffnetem Verschluss
- mechanisch 50-200 g mit verstellbarer Abzugszunge & 180° drehbarer Abzugsschiene
- Trainingsstecker für Dry-firing
- Lauf: Effizient gelagerter, rostfreier Präzisionslauf
- Kaliber: .22 long rifle
- Gewicht: 3,2 kg
- auch erhältlich als:
 - **G+E148999**: mit e-Trigger feinst einstellbar zwischen 50-200 g



G+E159530 FT300 Standard

- System: Einzelschuss
- Schaft: RS Aluminiumschaft, Rechts- oder Linksausführung mit Schaftkappe: XT10
- Abzug: 1,5 kg Druckpunkt abzug
- Lauf: spannungsfrei gezogener Präzisionslauf
- Kaliber: 6 mm PPC / 6 mm BR / 6x47 SM / 6 XC / .243 Win / 6.5x47 Lapua / 6.5x55 / 7 mm Rem 08 / 7.5x55 Swiss / .308 Win
- Gewicht: je nach Zubehör ca. 5,2 kg
- auch erhältlich als:
 - **G+E159540**: mit XRS Aluminiumschaft

G+E149200 Balance Laufgewicht

- Montage ohne Werkzeug durch Schnellverschluss
- frei in der Länge verschiebbar ohne Demontage
- Gewicht mit 4 Gewichtsbolzen: 115 g
- Gewicht ohne Gewichtsbolzen: 75 g

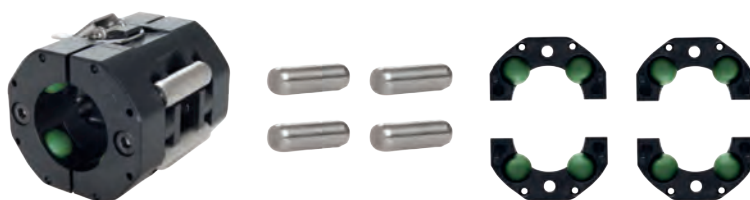

G+E148210 SPYDER Handstop ZYLINDER

- einfache, aber sichere Befestigung am Vorderschaft ohne Einsatz von Werkzeug
- Schießriemenöse aushängbar
- Aluminium und Kunststoff



G+E148000 Schaftkappe EASY

- EA 1: SuperGrip mit Noppen
- vertikal über Bogenplatte einstellbar
- hochpräzise Mechanik für Feinkalibrierung
- auch erhältlich als:
- **G+E148001:** EA 5, SuperGrip mit 5 mm Gummi



G+E148060 Schaftkappe EVOLUTION

- EV B1: SuperGrip mit Noppen
- vertikal über gerade Platte (2 Achsen) oder Bogenplatte (3 Achsen) einstellbar
- passend für alle gängigen Sportwaffen
- auch erhältlich als:
- **G+E148061:** EV B5, SuperGrip mit 5 mm Gummi



G+E148100 Schaftkappe XTREME

- XT 1: SuperGrip mit Noppen
- vertikal und axial über Rillensäule mit Zahnrad einstellbar
- Schaftkappen-Oberteil ist +/- 12 Grad einstellbar
- auch erhältlich als:
- **G+E148101:** XT 5: SuperGrip mit 5 mm Gummi
- **G+E148111:** XT F5: Haken & SuperGrip mit 5 mm Gummi
- **G+E148112:** XT F10: Haken & SuperGrip mit 10 mm Gummi



G+E148117 Schaftkappe RETURN

- R FN: SuperGrip mit Noppen
- vertikal und axial über Rillensäule mit Zahnrad einstellbar
- die Neigung der Schulterplatte ist verstellbar
- mit Schnellverstellung



G+E149399 Vorderschaftstütze mit einklappbaren Füßen

- Schnellverschluss für leichte & schnelle Montage ohne Werkzeug
- einklappbare Füße mit Federsystem



G+E149400 Vorderschaftstütze mit Schnellverschluss

- Schnellverschluss für leichte & schnelle Montage ohne Werkzeug





S750-S Steyr Pressluftpistole EVO 10 Silber

- NEU: serienmäßig mit 8-Kanal-Kompensatorkegel
- Visierung: Kimme und Korn schwenkbar
- patentierter STEYR Stabilisator
- drei Laufbohrungen beruhigen die Waffe bei der Schussabgabe zusätzlich; kugelgelagerter Hochpräzisionsabzug, mechanisch – stufenlos einstellbar; maximale Sicherheit: Schussauslösung nur bei geschlossenem Verschluss
- Gehäuse in Silber mit Druckbehältern in Silber, Schwarz, Blau oder Gold und mit 11 verschiedenen, neu gestalteten Formgriffen lieferbar
- auch erhältlich als:
 - **S750 Steyr EVO10 Schwarz** wie S750-S, jedoch schwarzes Gehäuse



S750E-S Steyr Pressluftpistole EVO 10 E Silber

- mit stufenlos einstellbarem, kugelgelagerten Elektronik-Präzisionsabzug bietet zusätzlich die Möglichkeit, diesen 3 mm nach hinten zu verstellen, daher optimal auch für kleinere Hände
- Kapazität: Mindestens 10.000 Schuss mit einem vollen Akku, bei Aufblinken der Lampe sind immer noch 300 Schuss möglich
- zusätzliche verschleißfreie Trockentrainingseinheit
- Goldkontakt statt Microschalter – kein Schaltweg am Druckpunkt
- Brechen des Schusses ohne Auswirkung auf die Statik der Schusshand
- Kimme und Korn schwenkbar, Verstellmöglichkeit der Kimmentiefe erhöht; patentierter Stabilisator aus spezieller Wolfram-Legierung
- Gehäuse in Silber, 11 verschiedene, neu gestaltete Formgriffe verfügbar
- auch erhältlich als:
 - **S750E Steyr EVO 10 E Schwarz** wie S750E-S, jedoch schwarzes Gehäuse



S730 Steyr Pressluftpistole LP50 5-schüssige Luftpistole

- Abzug serienmäßig von 450 g bis 1.050 g einstellbar
- drei Laufbohrungen beruhigen die Waffe zusätzlich bei der Schussabgabe
- maximale Sicherheit: Schussauslösung nur bei eingefügtem Magazin
- Stufenlose Visierlänge von 307 bis 350 mm
- mit 11 verschiedenen, neu gestalteten Formgriffen lieferbar



S760 Steyr Pressluftpistole LP2

- Abzug: Vorzugsgewicht und Druckpunktgewicht, Vorzugsweg und Triggerstopp stufenlos einstellbar
- Jederzeit ohne Werkzeug aktivierbare Trockentrainingsmöglichkeit
- Maximale Sicherheit: Schussauslösung nur bei geschlossenem Verschluss
- Stufenlose Visierlänge LP 2: 311 bis 335 mm
- 11 verschiedene Formgriffe sowie zwei Universalgriffe lieferbar
- auch erhältlich als:
 - **S762 Steyr LP2 Compact** als kürzere und leichtere Ausführung mit einem Universal- oder Formgriff



S780 Luftpistolen Kit für Steyr Luftpistolen

- bestehend aus:
 - einem sehr effizienten Kompensator
 - einem Laufschiebegewicht
 - zwei schwenkbaren Stabilisatoren mit Schiebegewicht für eine optimale Balance



S710E Steyr Luftgewehr Challenge E

- kugelgelagerter, elektronischer Abzug
- patentierter Stabilisator für ruhiges Schussverhalten
- höchst variabel einstellbarer Vorder- und Hinterschaft
- einfache Justierung der Mündungsgeschwindigkeit
- Druckbehälter in silber, schwarz oder blau mit integrierem Manometer
- rechts Griffgröße S, M, L oder links Griffgröße M
- auch erhältlich als:
 - **S710 Steyr LG Challenge** mit den identischen Vorzügen des LG Challenge E, jedoch mechanischem Abzug



S720 Steyr Luftgewehr Challenge Light

- absolute Ruhe bei der Schussabgabe durch patentierten Stabilisator – gleiches System wie bei der Weltrekordwaffe LP 10
- stufenlos einstellbarer, kugelgelagerter Präzisionsabzug
- optimale Haltung zur Waffe durch stufenlose Schaftschränkung
- schwenkbare Handauflage
- kurzer Hinterschaft
- Gewicht nur ca. 4,3 kg
- rechts Griffgröße S, M, L oder links Griffgröße M



S715 Steyr Luftgewehr Challenge Field Target

- Pressluftgewehr mit Stabilisator-System
- universelle Griffverstellung sowie schwenk- und höhenverstellbare Handauflage
- revolutionäre seitliche Schaftschränkung
- Druckbehälter mit Manometer in blau oder silber
- erhältlich mit 7,5 / 16 oder 24 Joule im Kaliber 4,5 mm
- rechts Griffgröße S, M, L oder links Griffgröße M



S717 Steyr Luftgewehr Challenge Hunting

- prellschlagfreies System
- in jagdlichem Schwarz gegen Reflexionen
- perfekt zum Training für das jagdliche Schießen
- stufenlos einstellbarer, kugelgelagerter Präzisionsabzug
- hochwertiger Nussbaumschaft mit verstellbarer Backe und höhenverstellbarer Kappe (HFT Hunting)
- höchste Sicherheit: Schussabgabe nur bei geschlossenem Verschluss
- wie alle Challenge-Gewehre wahlweise als Rechts- oder Linkspanner erhältlich



S724 Steyr Luftgewehr Hunting 5 Automatic

- der automatische Repetiervorgang erlaubt 5 schnelle Schüsse direkt aus dem Magazin
- prellschlagfreies System
- maximale Sicherheit, da sich bei entnommenem Magazin kein Diabolo im Lauf befindet
- zusätzliche externe Sicherung
- 650 mm Lauf für maximale Leistung und längere Kartusche für höhere Kapazität
- ergonomischer Lochschaft aus Nussbaumholz
- viele Möglichkeiten: Je nach Kaliber (4,5/5,5) mit einer Energie bis zu 40 Joule erhältlich



S721 Steyr Luftgewehr Hunting 5

- prellschlagfreies System
- einfaches Laden, Schuss direkt aus dem Magazin
- maximale Sicherheit, da sich bei entnommenem Magazin kein Diabolo im Lauf befindet, zusätzliche externe Sicherung
- 650 mm Lauf für maximale Leistung und längere Kartusche für höhere Kapazität
- ergonomischer Lochschaft aus Nussbaumholz
- viele Möglichkeiten: Je nach Kaliber (4,5/5,0/5,5) mit einer Energie bis zu 40 Joule erhältlich



Lieferung im Kunststoffkoffer ohne Zielfernrohr und Weaver-Schiene



F625 Feinwerkbau Pressluftgewehr 800 X - schwarz

- einzigartig universell einstellbarer Aluminiumschaft, der doppelt schränkbar und stufenlos höhenverstellbar ist
- Schaftbacke und -kappe über Verstelltriebe und Zahnstangen problemlos einstellbar
- Schaftkappe höhen- und längeneinstellbar, neig- und schwenkbar
- Umbau des Hinterschafts von rechts auf links
- die ergonomischen, dreidimensional verstellbaren Formgriffe sind in drei verschiedenen Größen in rechts oder links erhältlich
- Handauflage höhen- und längeneinstellbar, schwenk- & längeneinstellbar
- Vorderschaft mit optimalem Dämpfungsverhalten
- Druckmindererprinzip mit optimiertem Regelverhalten für einen ruhigen Schussabgang
- extrem geringe Schussentwicklungszeit
- Match-Abzug mit Trigger-Stopp
- Auslieferung im abschließbaren Kunststoffkoffer mit neuer X-Line Schaftkappe, etc.
- auch erhältlich als:
 - **F625-R Pressluftgewehr 800 X - rot**
 - wie F625, jedoch in roter Schichtholz-Ausführung
 - technische Vorzüge wie oben, jedoch Formgriff und Schaftbacke aus attraktivem roten und grauen Schichtholz



F627 Feinwerkbau Pressluftgewehr 800 Alu

- das innovative System der 800er Baureihe in einem Aluminiumschaft mit vielseitigen Einstellmöglichkeiten
- Schaftkappe in zwei Positionen anschraubbar
- zeitlos elegante schwarz/silber Kombination
- auch erhältlich als:
 - **F628-R Pressluftgewehr 800 Alu - rot**
 - wie F627 oben, jedoch in roter Schichtholz-Ausführung



F629 Feinwerkbau Pressluftgewehr 800 W

- das innovative System der 800er Baureihe in einem ergonomisch geformtem Nussbaumschaft
- flach gestalteter Vorderschaft - dadurch größtmöglicher Verstellweg der Handauflage
- mit neuer Schaftkappe X-Line, welche sich durch drei separat verstellbare Anlage-Elemente auszeichnet



F608 Feinwerkbau Pressluftgewehr 500

- preisgünstiges Pressluftgewehr in bewährter Feinwerkbau Qualität und Präzision
- der Schaft aus massivem Buchenholz ist für Rechts- und Linksschützen geeignet
- Schaftbacke und -kappe sind höhenverstellbar
- inklusive Visierung, Korntunnel mit Gew. M18 x 0,5



F680 Feinwerkbau Pressluftgewehr 800 Evolution

- Pressluftgewehr mit Alu-Schaft für flexiblen Einsatz durch vielfältige Aufrüstungsmöglichkeiten
- Laufmantel aus Aluminium
- Schaftkappe und -backe sind serienmäßig längen- bzw. höheneinstellbar
- Handauflage höhenverstellbar
 - **F681 Pressluftgewehr 800 Evolution TOP**
 - wie F680, jedoch mit höherer Grundausstattung
 - auch in Naturholz erhältlich



F618 Feinwerkbau Pressluftgewehr 800 Universal

- Schichtholzschaft mit ergonomisch ausgeformtem Griff (erhältlich für Rechts- oder Linksschütze)
- Schaftbacke schwenk- und höhenverstellbar; Schaftkappe verfügt über zwei separat verstellbare Anlage-Elemente
- Schiene für Schießriemenhalter



F685 Feinwerkbau Pressluftgewehr 800 X Field Target

- universell einstellbarer Aluminiumschaft der 800 X Serie
- Handauflage schwenkbar und längeneinstellbar
- dreidimensional verstellbarer Formgriff
- erhältlich in 4,5 mm, mit 16,3 oder 20,4 Joule (20,4 Joule Variante mit längerem Lauf)
- Lieferung im abschließbaren Kunststoffkoffer ohne ZF



F636 Feinwerkbau Kleinkalibergewehr Modell 2800

Feinwerkbau revolutioniert das Kleinkaliberschießen! Das neue Modell 2800 Kal. .22 lfb verfügt über den wohl kürzesten Verschluss im Matchbereich und durch einen zurückverlagerten Schwerpunkt kann dieses Modell bequem auf die eigenen Bedürfnisse eingestellt werden.

1. der eingestellte Neigungswinkel bleibt in der Schaftkappe erhalten – so gewinnt man wertvolle Zeit bei einem Wechsel der Schießposition im Dreistellungskampf
2. über eine Feineinstellung lässt sich die Schaftbacke im Anschlag seitlich verschieben – so kann problemlos auf veränderte Bedingungen am Schießstand reagiert werden
3. die Führungen von Schaftbacke und –kappe sind voll im Schaft integriert und ermöglichen eine stufenlose Einstellung
4. der ergonomisch geformte Holzgriff lässt sich dreidimensional einstellen und ist in Länge und Breite verschiebbar
5. der Kammerstängel ist werkzeuglos von rechts auf links umsteckbar – ein Vorteil nicht nur für Auflage-Schützen
6. revolutionär neuer Präzisionsverschluss – das Ladefenster wurde am Modell 2800 für noch mehr Ergonomie im Schießen deutlich nach hinten zum Schützen hin verlagert. Der Verschluss wird auf zwei Stangen geführt, die eine ideale, komfortable Ladesituation ermöglichen
7. neuer Kleinkaliber-Matchabzug mit stufenlos einstellbarem Druckpunkt und Direktabzug
8. die ergonomisch geformte Handauflage ist stufenlos vielseitig einstellbar und sorgt mit dem Schnellverschluss für ein optimales Handling der Waffe
9. der neue Dämpfer ermöglicht dem Schützen eine individuelle Anpassung des Schussverhaltens

Das neue KK Modell 2800 gibt es auch im Holzschaft für Aufgeschützen. Ein Alu-Schaft wird im weiteren Jahresverlauf präsentiert.



F690 Feinwerkbau Pressluftpistole P 8 X

Die Revolution im Bereich der Match-Luftpistolen von Feinwerkbau. Innovative Funktionen im Zusammenspiel mit hochwertigsten Materialien und einem atemberaubenden Design setzen neue Maßstäbe bei Pressluftpistolen!

1. 3-D-Formgriff mit Memory-Effekt: Die eingestellte Position bleibt bei der Demontage des Griffs griffseitig erhalten – Griff wieder anschrauben und die eingestellte Position ist sofort wieder verfügbar. Verstellung der Griffposition über Stellschrauben von außen möglich – eine Demontage des Griffes ist nicht notwendig – Griffgrößen rechts: XXS, XS, S, M und L oder links: XS, S, M und L
2. Kimmeneinstellung über Grob- und Feinjustierung möglich
3. patentiertes Wirkprinzip des Absorbers
4. Abzugseinstellungen ohne Demontage des Griffs möglich
5. Vario-Zügel aus Stahl, dreidimensional einstellbar und bis zu 4mm höhenverstellbar
6. Trockentrainingsmodus (bietet im Trockentraining das identische Abzugsgefühl wie im Schuss-Modus)
7. Laufmantel aus Aluminium
8. Visierlinie stufenlos längenverstellbar (Kimme und Korn) - serienmäßig montiertes Block-Korn 4,2 mm breit. Im Zubehörprogramm sind Kornbreiten von 3,6 bis 5,1 mm erhältlich – ebenso erhöhte Korne

auch erhältlich als:

- **F690K Pressluftpistole P 8 X Kurzlauf**
 - wie F690, jedoch mit verkürztem Lauf (ca. 48 mm) und kürzerem Pressluftbehälter
 - Gesamtgewicht nur 875 g



F650 Feinwerkbau Pressluftpistole P11

- schwenkbare Visierung mit Verkantungsausgleich (+/- 5°), kurze Visierlinienlänge von 290 mm,
- hochpräziser Abzug, dessen Druckpunkt feineinstellbar ist, Vorzugsgewicht von 220 bis 500 Gramm variierbar und das Druckpunktgewicht lässt sich im Bereich von 80 bis 300 Gramm einstellen
- dreidimensional verstellbarer Griff für Rechts- oder Linkschützen in S oder M erhältlich
- Gesamtgewicht von nur 730 g



F630 Feinwerkbau Sportpistole AW93

- optisch ansprechende, vernickelte Sportpistole mit brüniertem Verschluss und einstellbarem Druckpunktabzug mit Triggerstop
- gutes Schussverhalten dank vermindertem Rückstoß durch ein spezielles Dämpfungsglied und das Rücklaufen des Massenausgleichsystems; zudem sorgt die spezielle Schlittenführung dafür, dass ein Springen der Waffe nach oben vermieden wird
- das Modell AW93 ist auch als Leicht-Version mit Verriegelungsgehäuse aus blau eloxiertem Aluminium erhältlich; Gewichtsreduzierung: 60 g

Weitere Feinwerkbau Modelle, Ausführungen und Zubehör lieferbar



W1361 Walther LG400 Anatomic Expert

- Pressluftgewehr mit anatomischen Schichtholzschaft inklusive T-Nutschiene und Carbon-Laufmantel
- 3D-Griffverstellung mit Memory-Effekt
- Pressluftsystem für 300 und 200 bar
- Vario Abzug für feinste Einstellmöglichkeiten
- Magnetabsorbersystem für ruhige Schussabgabe rechts oder links; Griffgröße M
- auch erhältlich als:
 - **W1361-E** mit elektronischem Abzug



W1362 Walther LG400 Alutec Expert

- Pressluftgewehr mit Aluminiumschaft inklusive T-Nutschiene und Carbon-Laufmantel
- System bietet die identischen technischen Vorzüge des LG400 Anatomic Expert
- rechts oder links; Protouch-Holzgriff in Größe M
- auch erhältlich als:
 - **W1362-E** mit elektronischem Abzug



W1364 Walther LG400 Competition

- Pressluftgewehr mit Aluminiumschaft
- Pressluftsystem für 300 und 200 bar
- Carbon-Laufmantel
- Geringere Schussentwicklungszeit
- Vielseitig einstellbarer Aluminiumschaft mit T-Nut Schiene
- Schaftschränkung möglich
- 3D-Griffverstellung mit Memory-Effekt
- rechts oder links; Griffgröße M



W1275ER Walther KK500-E Anatomic

- Präzisions-Kleinkalibergewehr mit vielseitig verstellbarem Anatomic Holzschaft
- mit elektronischem Abzug
- kurzer BACKTAKE-Verschuss mit nach hinten versetzter Lademulde
- 3D-Griffverstellung mit Memory-Effekt
- Rechts-/ Linkssystem; Griffgröße M
- auch erhältlich als:
 - **W1275MR KK500 Anatomic** mit mechanischem Abzug
 - **W1276ER KK500-E Expert** Alu-schaft mit elektronischem Abzug
 - **W1276MR KK500 Expert** Alu-schaft mit mechanischem Abzug
 - **W1279MR KK500-M Senior** Ausführung für das Auflageschießen mit mechanischem Abzug, Rückverlagerung und Auflagegabel



W1282 Walther KK300 Blacktec

- Präzisions-Kleinkalibergewehr mit vielseitig verstellbarem Aluminiumschaft
- bewährtes KK300-System mit Top Schussleistung
- auch erhältlich als:
 - **W1282P KK300 Blacktec PLUS** Schichtholzgriff drehbar & in Länge versetzbar, Schichtholz-Vorderschaft stufenlos höhen einstellbar und verschiebbar, Schichtholzbacke und Schaftlänge stufenlos einstellbar





W1380 Walther LP500 Competition

- SILVER-Lauf mit Alu-Laufmantel, Absorber
- Mechanischer Abzug X-CHANGE
- 3D Nussbaumformgriff, Farbdesign chrom
- CARBON Kartusche, 200 bar Pressluftbehälter
- Auch erhältlich als:
- **W1384 Walther LP500 Expert**
- GOLD-Lauf mit Alu-Laufmantel, Absorber, Stabilisator
- 3D Nussbaumformgriff, Farbdesign chrom
- **W1386 Walther LP500 Economy**
- SILVER-Lauf mit Alu-Laufmantel, Absorber
- ALL-IN-ONE Universalgriff, Alu-Kartusche silbern
- **W1382 Walther LP500 Meister Manufaktur**
- GOLD-Lauf mit Alu-Laufmantel, Absorber, Stabilisator
- Elektronischer E-Abzug X-CHANGE, Farbdesign rot
- 5D Formgriff, variables Griffvolumen



W1250 & W1252 Walther Sportpistole SSP

- ein pneumatischer Prellschlagdämpfer sorgt mit der linearen Systembauweise für eine weiche Schussabgabe und geringes Springen der Laufmündung
- Protouch 3D-Schichtholzformgriff sind in drei Größen (S-M und L) für Rechtsschützen (**W1250**) und einer (M) für Linksschützen (**W1252**) erhältlich

W1200 & W1202 Walther Sportpistole GSP 22 Expert

- Sportpistole GSP 22 Expert mit anatomisch geformten Schichtholzformgriff
 - **W1200** Rechtsschützen; Griffgrößen S - M und L
 - **W1202** Linksschützen; Griffgröße M

589 Zweistufen-Klappkorn für Walther GSP

- Höhe umschaltbar zwischen 8 mm und 9 mm
- beste Wiederholgenauigkeit der gewählten Position durch präzise mechanische und federunterstützte Rastung
- stabile, schussichere Konstruktion aus Aluminium
- mattschwarz eloxiert um ungewünschte Reflexionen zu vermeiden

Weitere Modelle und Ausführungen lieferbar



H1052 Hämmerli Luftpistole AP 20 PRO

- Pressluftsystem für 200 bar mit justierbarem Matchabzug
- SLIMLINE-Alukartusche mit Manometer, SPEKTRAL Laufmantelsatz in sechs unterschiedlichen Farben erhältlich
- Nussbaumgriff mit 3D-Griffeinstellung für Rechtsschützen in M
- Basisgewicht nur 980 g

H1050 Hämmerli Luftpistole AP 20

- durch ein Gewicht von unter 870 g ist sie geeignet für Einsteiger, Jugendliche, Vereine und ambitionierte Freizeitschützen
- "ALL IN ONE" Formgriff wechselbar von rechts zu links und mit variabler Größeneinstellung von S bis L, die Pro-Line Pressluftkartusche kann sowohl senkrecht als auch waagrecht an die Waffe montiert werden
- die Grundfarben sind schwarz-silber; der Spektrallaufmantel ist auswechselbar und in verschiedenen Farben erhältlich: schwarz, silber, blau, grün, orange und pink

H1061 Hämmerli Sportpistole X-Esse Sport

- innovativer, anatomischer Hi-Grip Formgriff, justierbares Sportvisier, 11 mm Schiene für Zielgeräte, Lauflänge 150 mm, 10-Schuss Magazin
- sauberer Druckpunktabzug, Abzugsgewicht von 1000 bis 1360 g
- Lieferung im Koffer mit Reinigungs-Set und zweitem Magazin
- auch erhältlich als:
 - **H1060LS** X-esse Lang (Lauflänge 150 mm)
 - **H1060** X-esse Kurz (Lauflänge 115 mm)



Weitere Modelle und Ausführungen lieferbar



A1420 Anschütz Match-Luftgewehr 9015 ONE

- Match-Pressluftgewehr mit ONE Schaft für alle Schützen und Disziplinen, aufbauend auf dem erfolgreichen ANSCHÜTZ Luftgewehrsystem 9003 Premium; die zahlreichen Einstellmöglichkeiten bieten eine Anpassung vom Junioren bis zum Aufлагeschützen
- neuer kugelgelagerter Abzug mit vielseitig verstellbarem Abzugszüngel, Laufmantel und spezial beschichtetem Mündungsrohr aus Edelstahl
- mit Stabilisator, neuem Schlagbolzen- und Ventilsystem für ruhige Schussabgabe



A1465 Anschütz KK 2013 / 690 im Schaft 2018

- System 2013 und 690 mm langen Präzisions-Matchlauf; universell einstellbarer Aluminiumschaft 2018 mit vielseitig verstellbarer Hakenkappe, Schaftbacke und stabiler Aluminiumprofilschiene zur sicheren Aufnahme von Handstütze, Handstop etc.
- Lieferumfang: Handstop mit Riemenöse, Vorderschafterhöhung, Schraubendreher etc.
- ohne Visierung



Weitere Modelle und Ausführungen lieferbar



D1000P DIANA Modell P1000 Evo²

- Pressluftgewehr, welches mit 2-teiligem Schaft, 14-Schuss-Magazin sowie mit einem Einzellader-Adapter überzeugt; 200 bar Aluminium-Pressluftkartusche mit Manometer und genügend Volumen und Energie auch für größere Schussserien; Quick-fill-Adapter; vielseitig verstellbarer Metallabzug mit automatischer Sicherung

D1352 DIANA Modell 52

- dieser Seitenhebelspanner steht nicht nur für zuverlässige Technik, er überzeugt auch zusätzlich durch einen nussbaumfarbenen Buchenschaft mit ausgeprägter Backe, feingeschnittener Fischhaut am Pistolengriff und Vorderschaft



D13350P DIANA Modell 350 Panther Magnum

- das Spitzenprodukt mit Kipplauf aus dem Hause Diana ist mit einem schwarzen Kunststoffschaft ausgestattet
- auch erhältlich als Compact-Version mit 10 cm kürzeren Lauf



D13240 DIANA Modell 240 Classic

- das preisgünstige Kipplaufmodell mit klassisch geradem Holzschaft; Fiberoptik-Visierung und einstellbarem Abzug
- 7,5 Joule Energie



D1321 DIANA Modell twenty-one

- dieses jugendlich leichte Erfolgsmodell besticht durch modernes Design, Präzision, einem attraktiven Preis und der bewährten Technik des Modells 240 Classic (Kipplauf)
- schwarzer Kunststoffschaft und Fiberoptik Visierung



Weitere Modelle auf Anfrage lieferbar



HW100S

- Pressluftgewehr mit schneller Schussabfolge (14-Schuss Magazin) und Matchabzug; ausgezeichnete Treffergenauigkeit
- Kartusche mit Manometer und Schnellfüll-Anschluss
- rückstoßfreie Schussabgabe
- eleganter, jagdlicher Nussbaumschaft
- auch erhältlich als:
 - **HW100SK** mit verkürztem Nussbaumschaft
 - **HW100T** mit Nussbaum-Lochschaft
 - **HW100TK** mit verkürztem Nussbaum-Lochschaft



HW97K

- Unterspannhebel-Luftgewehr; erhältlich in klassischer Schaftform mit braun gebeiztem Buchenschaft oder blau-grauem Schichtholzschafft
- auch erhältlich als:
 - **HW97KT** Lochschaft mit verstellbarer Schaftkappe
 - **HW97BL** Kunststoff- Lochschaft, brüniertes System



HW95

- Luftgewehr mit höchster Leistung und bester Schusspräzision
- mit Korntunnel und fein einstellbarem Mikrometervisier
- nussbaumfarbig gebeizter Buchenschaft mit führigem Vorderschaft und Fischhaut am Pistolengriff
- auch erhältlich als:
 - **HW95Luxus** längerer Vorderschaft & höhere Schaftbacke



HW50

- Automatische Sicherung, matchähnlicher Druckpunktabzug, Korntunnel, höhen- und seitenverstellbares Mikrometervisier mit vier verschiedenen Kimmenausschnitten
- Buchenschaft mit langem, führigem Vorderschaft und beidseitiger Backe, Punzierung am Pistolengriff und Vorderschaft, für Rechts- und Linkshänder, Gummischaftkappe



HW35

- handlicher und führiger Schaft mit Fingerrillen und Gummischaftkappe; hervorragende Schussleistung, inklusive Matchabzug, automatischer Sicherung, Korntunnel und Mikrometervisier



HW30S

- leichtes, handliches Freizeit Luftgewehr für die ganze Familie
- Tunnelkornfuß mit auswechselbaren Kornblättern und dem fein einstellbaren Matchabzug "Rekord"



HW45

- Luftpistole mit Federkolbensystem und Prismenschiene für Zielfernrohrmontage; verstellbarer Druckpunktabzug; Holzgriffschalen für Rechts- und Linksschütze passend



HW44

- neue Pressluftpistole, ausgezeichnete Treffergenauigkeit
- rückstoßfreie Schussabgabe, schnelle Schussfolge durch leichtes und einfaches Nachladen bzw. Repetieren, 10-Schuss Magazinkapazität, 200 bar befüllbare Kartusche mit eingebautem Manometer und Schnell-Füll-Anschluss mit Regulator



DA1201 Wolverine 2 Hilite

- 35 Jahre Erfahrung in der Luftdruckwaffentechnik haben zu einem neuen, herausragenden Pressluftgewehr geführt
- mechanischer Druckpunktzug
- 10-schüssiges Drehmagazin
- Verschiedene Kaliber und Mündungsenergien erhältlich
- Universal Nussbaum-Lochschaft geeignet für Rechts- und Linksschützen
- auch erhältlich als: B-Type, C-Type, 2 HP Hilite und R



DA1275 RED WOLF

- eines der fortschrittlichsten Pressluftgewehre der Welt
- mit Daystates revolutionärer Map Compensated Technology (MCT) und auto indexing Magazin
- mit geräuschkinderndem Laufmantel
- erhältlich als Universal Schichtholz-Lochschaft (schwarz/rot) oder Universal Nussbaum-Lochschaft
- digital gesteuerter Regulator für eine äußerst gleichmäßige und hohe Schusszahl
- verstellbare Schaftkappe, -backe und verstellbarer Abzug
- verschiedene Kaliber und Mündungsenergien erhältlich
- auch erhältlich als: B-Type, Hilite and Hilite HP



DA1210 Huntsman Regal XL

- vereint alle Elemente eines ausgezeichneten Match-Luftgewehrs in einem kompakten Leichtgewicht-Design
- ein Luftgewehr, das man sowohl bei der Jagd als auch auf dem Schießplatz stets gerne dabei hat
- außergewöhnlich leichtes System
- einstellbarer mechanischer Druckpunktzug
- austauschbares, 10-schüssiges Drehmagazin
- 132cm³ Kartusche mit Manometer
- patentierter Schlagbolzen und Titanventilsystem
- hochpräziser FSB-Match-Lauf (Fully Shrouded Barrel)
- auch erhältlich als: Regal XL mit 162 cm³ Kartusche



DA1285 TSAR

- eines der modernsten, in enger Zusammenarbeit mit internationalen Schützen entwickelte Field Target Gewehr
- 5-stufiges, fein einstellbares Abzugssystem
- Lothar Walther Edelstahl Match-Lauf für maximale Präzision
- Seitenhebelrepetierer mit Trockentrainingseinrichtung, welche nicht den Luftvorrat der Kartusche beeinflusst
- anatomisch geformter Schichtholzschäft individuell einstellbar dank verstellbarer Schaftkappe, -backe, Griff und Handballenauflage



DA1280 RENEGADE

- dieses Modell vereint auf gekonnte Weise höchste Präzision mit äußerst kompaktem Design
- enormer Pressluftvorrat mit 300 cm³ Aluminiumkartusche
- Universal Kunststoffschäft mit Pistolengriff und verstellbarer Schaftkappe
- Seitenhebelrepetierer mit 10 Schuss auto indexing Magazin
- mit geräuschkinderndem Laufmantel
- verschiedene Kaliber und Mündungsenergien erhältlich
- auch erhältlich als: HR mit digital gesteuertem Regulator für eine äußerst gleichmäßige und hohe Schusszahl



DA1250-L PULSAR

- wie das Modell Renegade (DA1280), aber mit Daystates revolutionärer Map Compensated Technology (MCT)
- digital gesteuerter Regulator für eine äußerst gleichmäßige und hohe Schusszahl
- universal Schichtholzschäft mit Pistolengriff



Waffen-Tuning

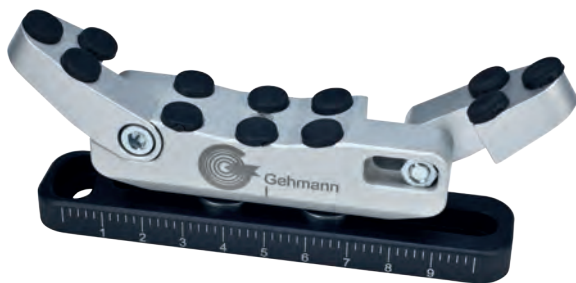

840-III Gehmann Contact-III

- exklusiv von MEC für Gehmann hergestellte, universell einstellbare Aluminium-Schaftkappe mit allen Vorteilen der MEC Contact-III
- kann stufenlos um die Längsachse geschwenkt werden
- Schrägstellung der Schaftkappe möglich
- oberer Flügel in vier Höhen versetzbar und unterer Flügel schwenkbar - dadurch beste Anpassung an unterschiedlich große Schulterpartien
- passend für fast alle Sportgewehre, auch ältere Modelle
- Auflagefläche mit Gumminoppen für optimalen Halt
- für Rechts- und Linksschützen passend
- lasergravierte Skala
- attraktiv schwarz-silber eloxiert

801 Schaftkappe

- stabile Aluminium-Stahl-Ausführung
- in absolut jeder Position einstellbar
- mit lasergravierter Skala, silber eloxiert
- Auslieferung in kleinem Aluminiumkoffer (985)

843S Alu-Schaftkappe Position

- vielseitig einstellbare Aluminium-Schaftkappe
- oberer und unterer Flügel individuell positionierbar für eine optimale Anpassung an unterschiedlich große Schulterpartien
- stufenlos um die Längsachse schwenkbar
- Schrägstellung der Schaftkappe möglich
- lasergravierte Skala und Maßpunkt
- Auflagefläche mit Gumminoppen für sicheren Halt
- passend für alle gängigen Sportwaffen
- geeignet für Rechts- und Linksschützen
- attraktiv schwarz-silber eloxiert

835 Auflage-Schaftkappe

- Schaftkappe für das Auflage-Schießen mit lasergravierter Skala
- individuell in der Höhe verstellbar
- Auflageflächen mit rutschsicheren Gumminoppen
- passend für alle gängigen Sportwaffen
- Aluminium, schwarz eloxiert

809 Hakenkappe

- universell verstellbare, stabile Aluminium-Stahl Konstruktion
- schwenkbarer Hauptkörper - Kontaktflächen mit Top-Grip Belag für optimalen Halt
- stufenlos drehbare Mittelachse, Basis mit lasergravierter Skala
- Flügel und Haken in der Höhe stufenlos verstell- und drehbar
- passend für alle gängigen Sportwaffen
- Auslieferung in kleinem Aluminiumkoffer (985)

840 Gehmann Alu-Handstop

- individuell verstellbar in alle Richtungen
- mögliche stufenlose Einstellungen:
 - nach links oder rechts
 - vertikaler und horizontaler Winkel
 - Abstand zur Profilschiene
- abnehmbares Zwischenstück für bessere Passform bei kleineren Händen
- Druckknopf für ein optimal leichtes Abnehmen der Stahl-Riemenbügelöse
- silber eloxiertes Aluminium mit spezieller Anti-Rutschbeschichtung - Gewicht nur 135 g
- passend für alle Standard Profilschienen
- Auslieferung im stabilen Aluminiumzubehörfächer 985



845B Gehmann Handstop

- der erste und einzige Handstop, welcher in der Breite stufenlos verstellbar ist und somit an unterschiedlichste Handgrößen angepasst werden kann
- seitlich ausschwenkbar
- aus vollem Aluminium in Gehmann Qualität gearbeitet (keine Komponenten aus Guss, Druckguss oder Kunststoff)
- attraktiv blau eloxiert
- kugelgelagerte, aushängbare Riemenöse aus Stahl zur Befestigung des Schießriemens



845 Handstop

- wie 845B, jedoch rot eloxiert

845S Handstop

- wie 845B, jedoch silber eloxiert

707 Handstop

- universell passender Aluminium-Handstop mit kugelgelagertem, aushängbarem Schießriemenhalter aus Stahl
- mit kreuzgerändelter Oberfläche und zusätzlichem Gummiring, um ein ungewolltes Abrutschen auszuschließen
- einfache Befestigung ohne Werkzeugeinsatz



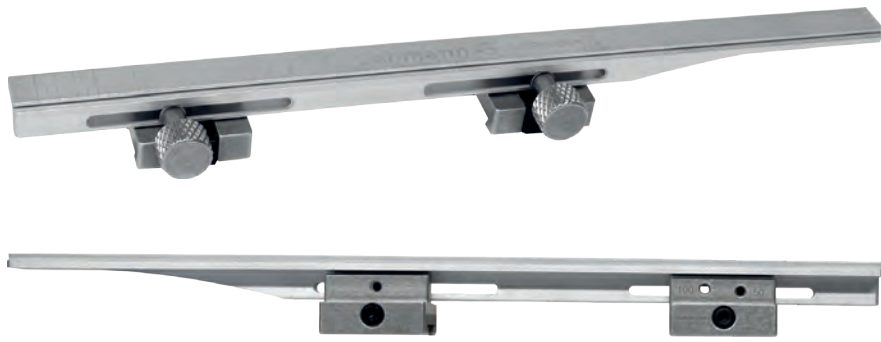

859N Variable Zielfernrohrerhöhung

- Visierlinienerhöhung mit gleichzeitiger Verlängerung der Montageschiene - passend für 11 - 13 mm Profilschienen
- stabile Klemmkralen mit Federrückstellung
- Montageschiene für 11 mm Zielfernrohrmontagen
- Position der Sockel ist in Längsrichtung variabel einstellbar
- Bauhöhe: 18 mm
- gefertigt aus hochwertigem Aluminium
- Schiene neigbar, für schnelle Umstellung des Zielfernrohrs zwischen 50 und 100 m; leichte Verstellung auch bei montiertem Zielfernrohr
- lasergravierte Skala für leichtere Reproduzierbarkeit der Zielfernrohrposition
- Montage ohne Einsatz von Werkzeug möglich, dank großer kreuzgerändelter Schrauben
- Gewicht nur 100 g



708-UNI

708-Stop

708-UNI Gehmann 2-Bein Gewehrständer

- kugelgelagerte Beine zum platzsparenden Wegschwenken
- Adapterschiene von Kunststoff U-Profil umschlossen, damit ein Verkratzen der Aufnahmeschiene unmöglich ist
- stabile Aluminium-Stahl Konstruktion

708-Stop

- Handstop zur einfachen Anbringung und damit Erweiterung von 2-Bein 708-UNI
- mit kugelgelagerter, aushängbarer Stahlriemenöse



708 2-Bein Gewehrständer

- solider Stahlständer zur sicheren Gewehrablage
- mit Halteschraube zur einfachen Klemmung
- stabil und universell für alle gängigen Profilschienen passend



841A Laufverlängerung

- solide Aluminium Ausführung mit zwei verschiebbaren Gewichten und einer dazu passenden Erhöhung für den Diopter
- Verlängerung und Variation der Visierlinie
- Veränderung der Balance und Dämpfung des Sprungverhaltens
- passend für Anschütz Luftgewehre

839 Gehmann Visierlinienerhöhung mit Schnellverstellung

- individuell einstellbare Aluminium Visierlinienerhöhung
- Höhenverstellung: von 26,5 mm bis maximal 47,5 mm (in 1 mm-Schritten), davon 6 mm mittels Schnellverstellung
- Höhen-Schnellverstellung ohne Werkzeugeinsatz
- im Lieferumfang enthalten:
 - 4 Sätze unterschiedlich lange Schrauben
 - je 4 Distanzscheiben: 1 mm, 2 mm, 4 mm, 8 mm
 - zusätzlich seitliche Auslagerung 5 mm oder 10 mm
- vertikale und horizontale Skalierung zur Kontrolle der Einstellung
- stabile Stahl-Klemmkralen mit Federrückstellung für festen Sitz
- kompakte Bauweise
- **839A** passend für Anschütz
- **839F** passend für Feinwerkbau
- **839W** passend für Walther



844 Visierlinienerhöhung

- individuell einstellbare Aluminium Visierlinienerhöhung
- Höhenverstellung: von 13 mm in 1 mm-Schritten bis maximal 28 mm
- Seitenverstellung: 5 mm
- im Lieferumfang enthalten:
 - 4 Paar unterschiedlich lange Schrauben
 - je 4 Distanzscheiben: 1 mm, 2 mm, 4 mm, 8 mm
 - stabile Klemmkralen mit Federrückstellung für festen Sitz
- mit lasergravierter Skala
 - **844A** passend für Anschütz
 - **844F** passend für Feinwerkbau
 - **844W** passend für Walther



844-S Schraubenset Finale

- ideal in Kombination mit 844
- ermöglicht ein schnelles Wechseln der Visierlinienerhöhung gemäß neuen Finalregeln
- im Lieferumfang ist die Visierlinienerhöhung 844 nicht enthalten



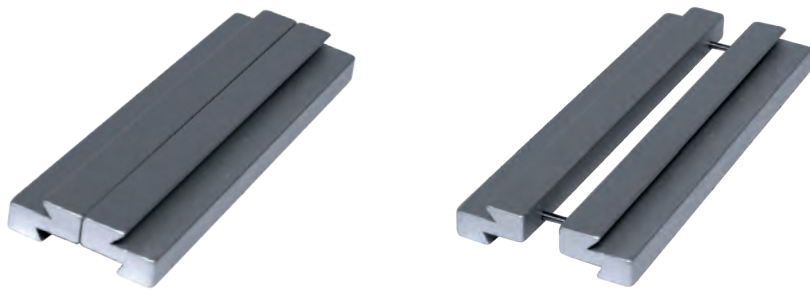

807 Visierlinienerhöhung für Diopter

- unverzichtbares Zubehör um bei einem Wechsel des Korntunnels mit Gewinde M18 auf einen Korntunnel mit M22 den vollen Verstellbereich des Diopters zu gewährleisten
- passt auf alle Prismenschienen herkömmlicher Sportwaffen
- Erhöhung um 4 mm



848 Visierlinienerhöhung

- für Diopter und Korntunnel
- in der Höhe stufenlos verstellbar
- Verstellbereich von 6 - 15 mm
- mattschwarz eloxiertes Aluminium
- inklusive lasergravierter Skala zur einfachen Einstellkontrolle
- für folgende Match-Waffen erhältlich:
 - **848A** passend für Anschütz
 - **848F** passend für Feinwerkbau
 - **848W** passend für Walther

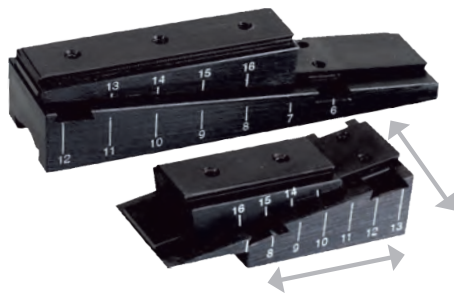

849 Visierlinienerhöhung Multi

- allseits stufenlos verstellbar, sowohl in der Höhe (6 - 15 mm) als auch zur Seite (nach links und rechts jeweils 6 mm)
- Aluminium, mattschwarzes Finish
- inklusive lasergravierter Skala zur leichten Einstellkontrolle
- für folgende Match-Waffen erhältlich:
 - **849A** passend für Anschütz
 - **849F** passend für Feinwerkbau
 - **849W** passend für Walther

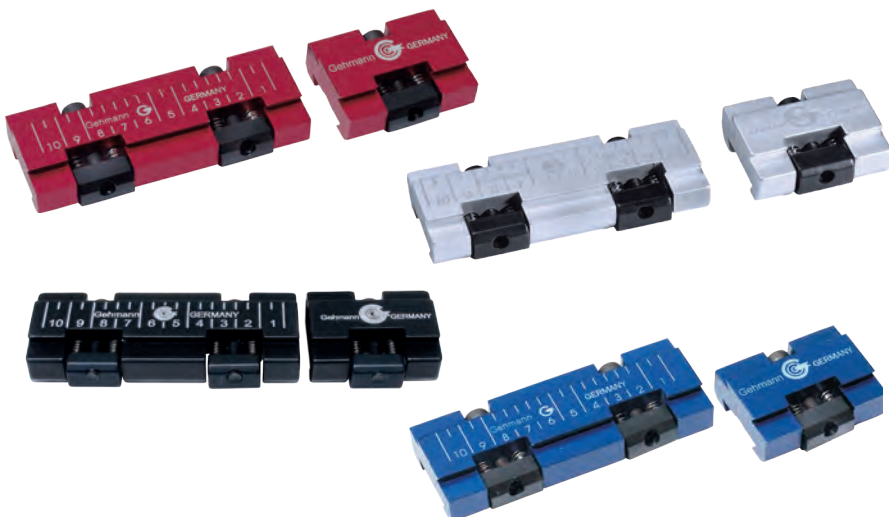

847 Visierlinienerhöhung

- Höhenverstellung von 7,5 mm
- federgelagerte Klemmkralen für festen Sitz
- mit lasergravierter Skala
- stabile Aluminium Ausführung
- passend für Feinwerkbau und Anschütz Match-Waffen
- in folgenden Farben erhältlich:
 - **847** rot eloxiert
 - **847S** silber eloxiert
 - **847B** blau eloxiert
 - **847SW** schwarz eloxiert

858 Vorderschafterergänzung



- speziell entwickelt für das Auflage-Schießen
- passend für alle gängigen Sportwaffen
- einfach in der T-Nut-Schiene zu befestigen
- Bauhöhe lässt sich leicht reduzieren, somit auch für ältere Schaftformen passend (s. Abbildung 1 und 2)
- unterschiedliche Schaftschrägen mittels beiliegender Distanzstücke ausgleichbar
- stufenlose Verstellung der Verkantung
- leichte, sehr robuste Aluminium-Ausführung
- einfache Handhabung



842 Visierrückverlagerung



- unverzichtbar für Auflage-Schützen
- für alle gängigen Sportwaffen passend
- stabile Klemmkralen mit Federrückstellung für absolut festen Sitz
- keine zusätzliche Erhöhung für den Korntunnel nötig
- inklusive lasergravierter Skala
- Aluminium schwarz eloxiert
- ein weiteres Zurücksetzen der Diopterscheibe kann durch den Einsatz unserer Gegenlichtblenden **556-25**, **556-35** und **556-50** erzielt werden (1)



844-R Rückverlagerungsschiene



- 152 mm lange Rückverlagerungsschiene passend für alle auf S. 95 beschriebenen Gehmann Visierlinienerhöhungen 844 und 839 zur erweiterten Anwendung auf der vorhandenen Montageschiene
- Auflegeschiene variabel positionierbar
- mit lasergravierter Skala
- Bauhöhe: 5 mm
 - **844-RA** passend für Anschütz
 - **844-RF** passend für Feinwerkbau
 - **844-RW** passend für Walther

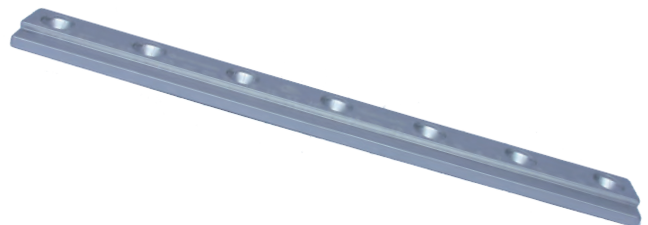

MEC Waffen- Tuning



700-III MEC Contact-III

- wie 840-III (S. 92), jedoch in silber

709-II MEC Hakenkappe Free Position-II

- die Flügel lassen sich in der Höhe versetzen, im Winkel verstellen und um die Mittelachse drehen
- der Edelstahlhaken lässt sich schwenken, drehen und im Winkel variieren

846 MEC Handstop

- Höhenverstellung für unterschiedlich große Hände
- bedienfreundliche, große Halteschraube
- zwei Ansatzpunkte für die Riemenöse

704 MEC Tube

- Aluminiumhülse für Luftgewehre mit Erhöhung für Diopter und zwei Gewichten aus Edelstahl
- Verlängerung des Laufes auf bis zu 85 cm
- Variation der Visierlinienlänge (70 - 85 cm)
- einfache Montage - mit Beschreibung
 - **704A** für Anschütz
 - **704F** für Feinwerkbau
 - **704S** für Steyr
 - **704W** für Walther

719 MEC Trigger

- Abzugszunge mit Kugelgelenk
- variable Fingerlänge - schwenkbar
- variable Ringe für gute Höhenempfindung
 - **719TA** für Anschütz
 - **719TF** für Feinwerkbau
 - **719TS** für Steyr
 - **719TW** für Walther

Sicherheitszubehör

Sicherheitsschnur für LG und LP

- Packungen mit 10 signalfarbenen Sicherheitsschnüren aus weichem Kunststoff, welche einfach durch den Lauf gezogen werden um zu demonstrieren, dass sich kein Diabolo im Lauf befindet
- **908 LG** für Luftgewehr
- **908 LP** für Luftpistole

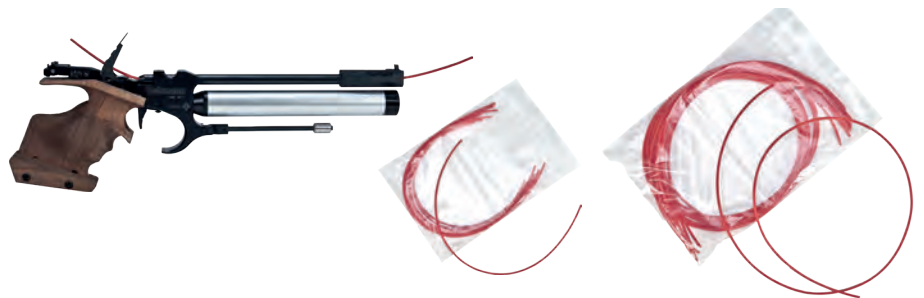

Gehmann Safety-Cartridges

- Kunststoffpatrone mit zwei weichen Gummi-O-Ringen zur bestmöglichen Schonung des Laufes; rote, reißfeste Nylonschnur mit Weichgummi ummantelt für optimale Flexibilität und zur Schonung des Verschlusses
- ideal handliche, weiche, signalrote Gummi-Tauchkappe für sichere Erkennung und leichte Bedienung
- die strapazierfähige Sicherheits-Patrone in exzellenter Qualität ist in folgenden Ausführungen erhältlich:
 - **901-4,5** für Kaliber 4,5 mm (LG+LP)
 - **900-22** für Kaliber .22 lr.
 - **902-32** für Kaliber .32
 - **903-38** für Kaliber .38, .357, 9 mm, .223Rem
 - **904-44** für Kaliber .44
 - **905-45** für Kaliber .45
 - **906-308** für Kaliber .308 Win., 6,5 x 55, 7 x 57, 7,5 x 55 & 8 x 57



Trainingsgeräte für Pistolenschützen

717 Gyro-Twister

- Trainingsgerät zum Aufbauen und Stärken der Armmuskulatur
- der Gyroskop-Effekt (leichte, kreisende Bewegungen) stärkt auf einfache und schonende Weise Handgelenk- und Unterarmmuskulatur
- mit Starterschnur und Anleitung
- Kreiselkraft: 15 kg; 10 000 U/min



718-XB Gyro-Twister X beam

- wie 717, jedoch etwas schwerer und intensiver
- die neueste Generation der Gyro-Twister Familie mit erstaunlichem Leuchteffekt
- zunehmender Leuchteffekt bei steigender Umdrehung
- Kreiselkraft: 17 kg; 14 000 U/min



712 Handtrainer

- optimales Training für Hand und Unterarmmuskulatur
- Widerstand stufenlos einstellbar von 10-40 Kilopond
- rutschfestes Material im Griffbereich für sicheren Gebrauch



Gehörschutz



725 EARpro Gehörschutzstöpsel

- mit 3 Lamellen für optimale Passform
- akustischer Filter für beste Dämmung
- Lieferung im Etui mit kleinem Reinigungstool



720 Ear-Ohrenstöpsel

- dehnbare, dämmstarker Schaumstoff
- Verpackungseinheit: 5 Paar pro Box



724 Peltor Kapselgehörschutz Bull's Eye I

- beste Dämmwirkung
- zusammenklappbar
- üppige Polsterung
- schwarz, Gewicht: 180 g



727 Kapselgehörschutz

- gute Dämmleistung
- zusammenklappbar
- beige, Gewicht: 240 g



728 Peltor Kapselgehörschutz H4A

- gute Dämmwirkung
- zusammenklappbar
- blau, Gewicht: 150 g



733 Kapselgehörschutz

- gute Dämmwirkung
- zusammenklappbar
- blau, Gewicht: 250 g

Dreibein-Gewehrablagen



298 Dreibein-Gewehrablage „GEHMANN-REST“

- äußerst stabile, nicht „schwingende“ Aluminiumausführung, welche durch Kunststoffklemmen, -ablage und -munitionshalter mit extremer Leichtigkeit bestückt
- Gummi beschichtete Ablageplatte auf das Rohr schraubbar oder am Rohr klemmbar für optimale Positionierung
- Munitionshalter, höhenverstellbar und universell für unterschiedliche Packungsformate passend
- einfache, werkzeuglose Bedienung; optimale Positionierung des Hebelarms durch einfaches Ausrasten möglich
- stufenlose Höhenverstellung von 75 bis 160 cm
- Rohre mit eingravierter Skala zur einfachen, schnellen und wiederholgenauen Einstellung der Höhe; dritter, verkürzter Standfuß für schräge/unebene Stellflächen mittels Stellschraube einfach justierbar
- im Lieferumfang enthalten: Transportbeutel mit langem Schulterriemen
- Länge zusammengelegt: 60 cm
- Gewicht nur: 1440 g
- alle Oberflächen eloxiert
- Farben wahlweise:
 - **298** schwarz
 - **298-B** blau
 - **298-R** rot
 - **298-G** gold



273 Dreibein-Gewehrablage

- äußerst stabile, nicht „schwingende“ Aluminiumausführung
- Moosgummi gedämmtes Ablagebrett zur optimalen Schonung des Schaftes
- Munitionshalter, höhenverstellbar und universell auf unterschiedliche Packungsformate einstellbar
- stufenlose Höhenverstellung von 58 bis 167 cm
- Länge zusammengelegt nur 55 cm
- Gewicht: 1950 g

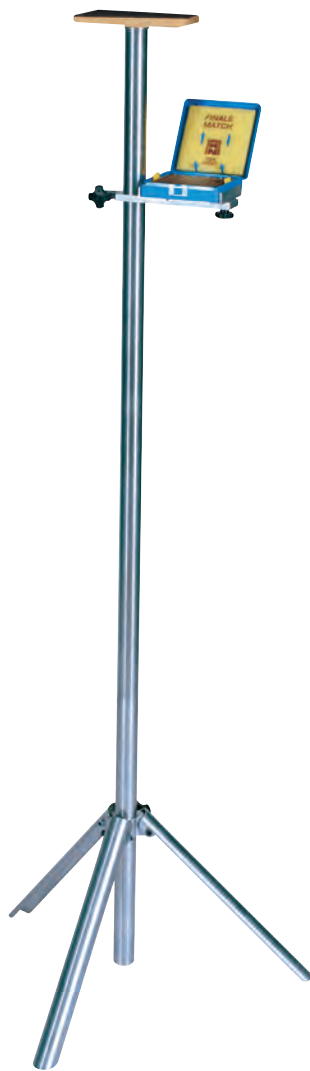

295 Dreibein-Gewehrablage

- sehr stabile und standsichere Aluminiumausführung
- bestehend aus unterschiedlich langen, verschraubbaren Profilen und einer Feinjustierung für optimale Höhenanpassung
- inklusive universell einstellbarem Munitionshalter
- gummierte, Schaft schonende Gewehrablagefläche
- phantastisch klein zusammenlegbar
- Lieferung in einer strapazierfähigen Nylontasche für sicheren und materialschonenden Transport
- Höhenverstellung von 43 bis 154 cm
- Länge (verpackt) 40 cm; Länge zusammengelegt 55 cm
- Gewicht: 1900 g



263 Dreibein-Gewehrablage

- nahezu baugleich mit unserer bewährten, äußerst stabilen und standfesten Gewehrablage 273 ist diese neue Gewehrablage noch universeller einsetzbar
- bei begrenzten Platzverhältnissen lässt sich einer der drei Standbeine stufenlos in der Höhe verstellen, um durch wenige Handgriffe auf der Brüstung abgestellt zu werden
- diese neue, raumsparende Variante kann selbstverständlich auch als klassische Dreibein Gewehrablage verwendet werden
- moosgummigedämmtes Ablagebrett zur optimalen Schonung des Schaftes
- Munitionspackungshalter höhenverstellbar und universell auf unterschiedliche Formate einstellbar
- stufenlose Höhenverstellung von 58 - 167 cm
- Länge zusammengelegt nur 55 cm
- Gewicht: 1990 g

Zubehör für Gewehrablagegestative, Tisch-Gewehrablagegestativ und Trainingshilfe



264 Stellfuß für Gewehrablage

- dieser Stellfuß ermöglicht auch einen nachträglichen Umbau vorhandener Dreibein Gewehrablagen um sich begrenzten Platzverhältnissen anzupassen
- im Lieferumfang enthalten sind drei im Durchmesser unterschiedliche Kunststoffringe für verschiedene Rohrdurchmesser



291 Tisch-Gewehrablagegestativ

- stabile, höhenverstellbare Aluminium Konstruktion
- inklusive Patronenpackungshalter und Schraubzwinde
- moosgummigedämmtes Ablagebrett zur optimalen Schonung des Schaftes
- stufenlose Höhenverstellung von 49 - 87 cm

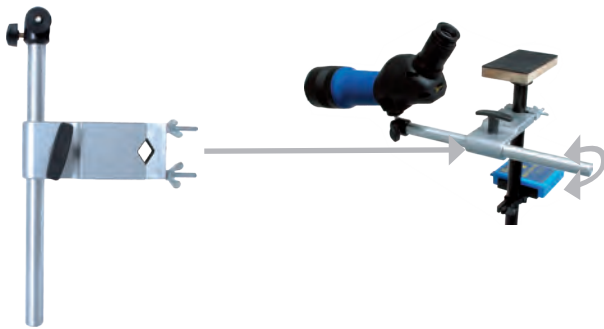

297 Spektivhalter für Gewehrablagen und Stative

- leichte, aber sehr stabile Aluminium Ausführung
- passend für unterschiedlichste Rohrdurchmesser
- Klemmbereich innen mit weichem Kunststoff ausgelegt für optimalen Halt und um eventuelle Druckstellen am Stativrohr zu vermeiden
- Auslieferung inklusive Kugelgelenk 276 (S.104)

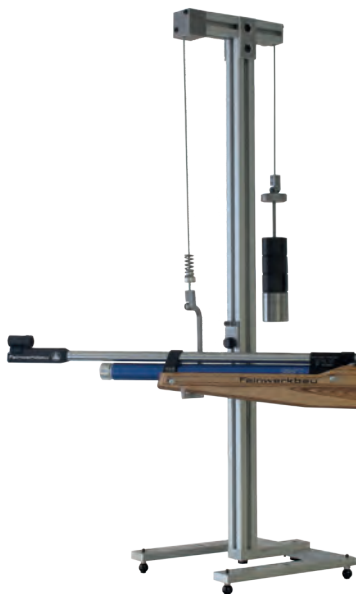

205 Trainingshilfe für Jungschützen und Anfänger

- optimale Hilfe für alle Einsteiger oder Jugendliche, um langsam an das Gewicht der Sportwaffe herangeführt zu werden
- sehr gut zum Erlernen des Visierens, da durch die „leichtere“ Waffe die Konzentration besser auf den Zielvorgang gerichtet werden kann
- mit zwei abnehmbaren 500 g, zwei 360 g und zwei 140 g Gewichten für ein individuell abgestimmtes „Herantasten“ an das Normalgewicht der Sportwaffe
- Basisgewicht komplett (mit allen Einzelgewichten) beträgt 3 kg
- über Kunststoffrollen laufendes Edelstahlseil mit höhenverstellbarem Federanschlag
- Aufhängung zur optimalen Positionierung des Auflagehakens ist in der Höhe verstellbar
- äußerst stabile Aluminium Konstruktion mit der bewährten U-förmigen Grundplatte (dadurch auch leicht und platzsparend auf der Brüstung zwischen der Schießanlage positionierbar)
- mit schwarzen Kunststofffüßen, welche abschraubbar sind, um eine direkte Montage auf einer Tischplatte oder Brüstung zu ermöglichen

Federbock, Zubehör, Ständer für Aufgelegt-Schießen und Pistolenauflage



235 Gehmann Federbock

- für Schüler und Personen mit körperlicher Behinderung
- mit 2 Kunststoffeinsätzen für unterschiedliche Federwiderstände
- gemäß der Sportordnung des DSB
- schwarze, abschraubbare Kunststofffüße, um eine Direktmontage auf einer Tischplatte/Brüstung zu ermöglichen
- stufenlos höhenverstellbar, maximale Höhe: 78 cm
- sicherer Stand durch große Grundplatte
- Gewicht: 1900 g



234 Gehmann Federbock ohne Halterung

- Ausführung ohne Grundplatte, kann beispielsweise als Aufsatz für 273 und 263 Dreibeingewehrablagen (S. 101) verwendet werden
- Länge: 35 cm

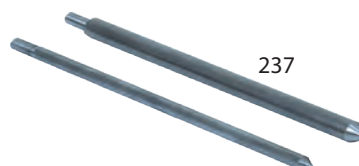

Zubehör für Federbock 234 & 235

- **236** Verlängerungsstange 30 cm
- **237** 2 unterschiedlich schwere Prüfgewichte zur Ermittlung des zulässigen Federwiderstandes (gemäß Sportordnung)
- **238** Halterung zum Anschrauben für Festmontage an Brüstung oder Tisch



288 Ständer für Aufgelegt-Schießen

- große, U-förmige Grundplatte für einen stabilen aber platzsparenden Stand
- schwarze Kunststofffüße sind abschraubbar für Festmontage auf einer Tischplatte oder Brüstung
- Auflagehöhe ist stufenlos verstellbar
- mit Millimeter-Skala
- stabile Aluminium-Konstruktion
- Länge: 87 cm
- Gewicht: 3200 g



206 Universal-Pistolenauflage

- passend für alle gängigen Luftpistolen, da der Durchmesser von 28 - 32 mm variabel auf die jeweiligen Zylinder einstellbar ist
- individuell einstellbar für optimalen Anschlag
- Auflageplatte schränkbar (1)
- Klemmbacken innen beschichtet zum Schutz der Kartuschenoberfläche
- stabile Aluminiumkonstruktion
- Gewicht nur 190 g



Dreibeinstative



276 Kugelgelenk

- zur Montage zwischen Fernrohr und Stativ
- allseits schwenkbar
- 1/4" Gewinde inkl. Adapter für 3/8" Gewinde

277K Kugelgelenk

- sehr stabile Ausführung
- 1/4" Gewinde für alle Spektiv-Fabrikate



277 Cullmann Stativ

- äußerst stabiles Stativ
- die Mittelsäulenkonstruktion ermöglicht einen leichten Umbau beim Dreistellungskampf
- stufenlose Höhenverstellung bis 180 cm
- inklusive Kugelgelenk 277K und Schnellkupplungsplatte (1/4" & 3/8")
- Länge (verpackt) 31 cm, Gewicht 1690 g
- zweites Kugelgelenk 277K für leichteren Einsatz beim Liegend- und Kniendschießen als Zubehör erhältlich

279 Dreibeinstativ

- stufenlos höhenverstellbar bis ca. 151 cm
- Höhenfeinjustierung durch eine Kurbel
- inklusive Kugelgelenk
- Länge (verpackt) 50 cm
- Gewicht 1200 g

278 Verlängerungsstange für 274

- Aluminium, 60 cm lang

274 Gehmann Spezial-Stativ

- speziell für das Liegend- und Kniendschießen
- stabile Alukonstruktion mit Höhenverstellung bis 50 cm; inklusive Kugelgelenk 277K
- Beine umklappbar zum platzsparenden Transport
- Länge (verpackt) 31 cm
- Gewicht 1400 g

Spektive, Fernrohr- und Munitionshalter



225 Gehmann Spezial - Spektiv

- 45° Schrägeinblick
- 20 - 60 x 80 mm Zoom
- mehrfach vergütete Gläser
- schwarz gummiertes, wasserdichtes Spektiv mit stoßfestem Kunststoffgehäuse
- inklusive gepolsterter Tragetasche



240 Gehmann - Spektiv

- 45° Schrägeinblick
- 18 - 54 x 60 mm Zoom
- mehrfach vergütete Gläser
- inklusive gepolsterter Tragetasche und Schutzkappen



270 Universal Fernrohrhalter

- einfache Befestigung durch stabilen Klemmhalter
- ausziehbare Stange, Länge somit variabel zwischen 50 - 100 cm einstellbar
- inklusive Kugelgelenk 276
- Einsatzbereich ist sowohl innen als auch außen gegeben, d. h. eine Befestigung an planen (Pritschen) oder runden (Ästen) Gegenständen ist möglich



296 Munitionshalter für Stativ

- leicht anzuklemmen an alle Stativ-Rohre, unabhängig vom Durchmesser
- Klemme mit weichem Kunststoff ausgelegt, um Kratzer am Stativ-Rohr zu vermeiden
- Munitionshalter problemlos einstellbar auf unterschiedliche Packungsformate

Artikel	Modell	Vergrößerung	Objektiv ø	Sehfeld 1000 m	Länge	Gewicht	Schrägeinblick	Eignung für
240	Gehmann	18 - 54 x	60 mm	27,5 - 16,2 m	310 mm	736 g	X	10 - 100 m
225	Gehmann - Spezial	20 - 60 x	80 mm	35,0 - 17,5 m	480 mm	1485 g	X	10 - 300 m

Diabolos und Munitionshilfsmittel



Das Gesamtprogramm von H&N entnehmen Sie bitte unserer Preisliste

H&N Matchkugeln

- seit Jahrzehnten die erste Wahl von Spitzenschützen
 - H&N Finale Match und Matchkugeln für Luftgewehr oder Luftpistole
 - 500er Runddose; Kopfmaß 4,49 mm oder 4,50 mm
- | | |
|--------------|-------------------------|
| 790LG | Matchkugeln Heavy (LG) |
| 791LP | Matchkugeln Light (LP) |
| 795LG | Finale Match Heavy (LG) |
| 796LP | Finale Match Light (LP) |



799 Safe-Box für Diabolo-Dosen

- passend für alle 500er Runddosen
- Diabolo-Dose ist gegen ein unabsichtliches Öffnen und Beschädigen einfach und gut gesichert

797 Softbox

- passend für alle 500er Runddosen
- Diabolo-Dose ist gegen ein unabsichtliches Öffnen und Beschädigen einfach und gut gesichert
- auch für anderes Zubehör einsetzbar



- | | |
|---------------|-----------|
| 797-AG | Apfelgrün |
| 797-B | Blau |
| 797-G | Gelb |
| 797-P | Pink |
| 797-R | Rot |
| 797-S | Schwarz |



798 Diabolo Match-Box

- Fassungsvermögen: 100 Diabolos
- leichte Bedienung
- sichere Aufbewahrung
- einfache Entnahme
- Deckel mit Schaumstoff ausgelegt
 - **798-P** Pink

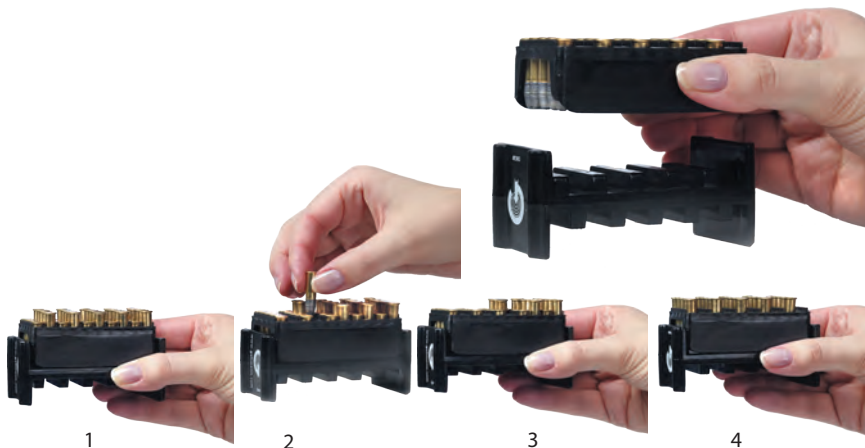

869 Gehmann Munitionsentnahmehilfe

- leichtere Entnahme der KK-Patronen z.B. beim Liegendschießen oder für Pistolenschützen mit kalten Fingern etc.
- Munitionsbox der jeweiligen Herstellerfirma einfach auf 869 stellen und jede zweite Reihe steht hoch zur leicht zugänglichen Entnahme
- kein Verschmutzen des Geschosses
- durch unterschiedliche Profile an Ober- und Unterseite geeignet für KK-Patronen verschiedener Hersteller: Federal, Fiocchi, Geco, Lapua, RWS (Dynamit Nobel), SK (Schönebeck) etc.

Drehmomentschrauber, Bitset und Patronenkasten

705 Drehmomentschrauber

- sehr stabile Ausführung
- 4 Steckeinsätze sind im Lieferumfang enthalten: SW 2,5 - SW 3 - SW 4 (lang) und SW 5 (lang)
- Einstellbereich von 4 - 12 Nm
- optional lieferbar:
 - **706** Steckeinsatz 3/16"
 - **706SC** Schlitz Schraubendreher



866-N Schraubendreher-Bitset

- ergonomisch geformtes Griffstück aus Kunststoff mit magnetischer Bitaufnahme - im stabilen Etui
- folgende Steckeinsätze werden mitgeliefert:
 - Sechskant-Bits: 1,5 - 2,0 - 2,5 - 3,0 - 4,0 & 5,0
 - Phillips-Bits: 1 - 2 & 3 (Kreuzschlitz)
 - Pozi-Drive-Bits: 1 - 2 & 3 (Kreuzschlitz)
 - Schlitz-Bits: 4 - 5,5 & 8



710 Gehmann Patronenkasten

- stabile Ausführung aus massivem Buchenholz
- Oberflächen seidenmatt lackiert
- Fassungsvermögen:
 - 8 herausnehmbare Einsätze für je 10 Patronen des Kalibers .22 lr.
- einfache Entnahme der einzelnen Patronen
- Ermittlung der mittleren Treffpunktlage ist mittels der beigefügten Markierungsnadeln auf der im Deckel angebrachten Scheibe leicht möglich



Reinigung



760 VFG Reinigungs-Utensilien

- ein vollständiges Programm an Schnellreinigungspfropfen, Laufreinigern, Putzstöcken und Adaptern
- erhältlich für alle Kaliber in größeren oder kleineren Verpackungseinheiten

Das Gesamtprogramm von VFG entnehmen Sie bitte unserer Preisliste

782 Reinigungsschnur mit Dochten

- einfache und gründliche Reinigung
- die Dochte werden mittels der mitgelieferten Schnur durch den Lauf gezogen und entfernen sämtliche Schmutz- und Pulverrückstände aus den Zügen des Laues
- geeignet für Gewehre und Pistolen aller Kaliber, auch für Luftdruckwaffen
- **784:** Ersatzdochte für 782
Inhalt: 80 Stück pro Packung



Prüf- und Messgeräte

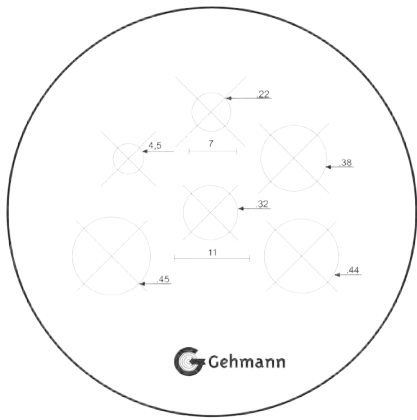

141 Leuchtlupe

- Leuchtlupe mit lasergravierter Strichplatte aus Acrylglas und 5facher Vergrößerung, für die optische Auswertung aller gängigen Kaliber einschließlich Langlöcher
- 72 mm weite Sichtfläche erlaubt ein angenehmes Ablesen der Treffer
- stabiles Aluminiumgehäuse
- Batterie betrieben



142 Leuchtlupe

- mit optischer Scheibenauswertung; für alle Kaliber und Disziplinen geeignet, inklusive Langlöcher
- 10fache Vergrößerung
- Batterie betrieben

730 Leuchtlupe

- wie 142, jedoch ohne optische Scheibenauswertung



139 Schusslochprüfer Komplettsset

- stabile Holzkassette mit Schaumstoffpolster im Deckel zur sicheren Aufbewahrung; enthält alle Schusslochprüfer (mit und ohne Lupe) der Kaliber: 4,5, .22, .32, .38 und .45 sowie negative Lehren für LG und LP

140 Schusslochprüfer-Set

- kompletter Satz aller Schusslochprüfer ohne Lupe in stabiler Holzkassette

132 - 136 Schusslochprüfer

- mit gefedertem Griffstück, um nicht versehentlich die Schusslöcher auszuweiten
- mit Lupe:
 - **132:** Kal. 4,5 mm
 - **133:** Kal. .22 lr.
 - **133P32:** Kal. .32
 - **133P38:** Kal. .38
 - **133P45:** Kal. .45
- **132NLG:** negativ, für Luftgewehr
- **132NLP:** negativ, für Luftpistole
- ohne Lupe:
 - **135:** Kal. 4,5 mm
 - **136-22:** Kal. .22 lr.
 - **136-32:** Kal. .32
 - **136-38:** Kal. .38
 - **136-45:** Kal. .45
- **135NLG:** negativ, für Luftgewehr
- **134NLP:** negativ, für Luftpistole

138 Gehmann Kontrollgerät der Bodenrandstärke von KK-Patronen

- zur Prüfung der Bodenrandstärke von .22 lr. Munition
- jede Patrone wird in eine Öffnung gesteckt und der Schieber bis zum Halt verschoben, die Bodenrandstärke ist auf einer Skala ablesbar
- nur Patronen mit identischer Bodenrandstärke für eine Schuss-Serie verwenden
- ein wichtiges Hilfsmittel für Schützen, die auf beständig gleiche Schussleistung Wert legen
- stabile Aluminium-Ausführung

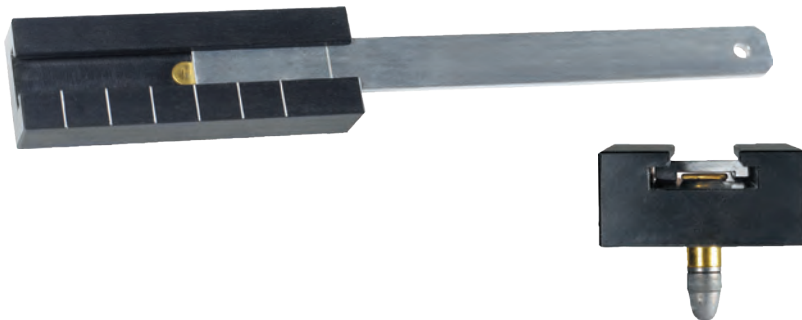

759 Prüfkasten für Luftpistole

- ermöglicht die Kontrolle der maximal zulässigen Maße von Luftpistolen gemäß ISSF-Regel: 8.12
- solider Aluminiumrahmen mit Plexiglas-Schiebe- deckel, daher absolut verzugsfrei (auch in Ländern mit hoher Luftfeuchtigkeit)



758 Prüfkasten für Sportpistolen

- zur Überprüfung der maximal zulässigen Sportpistolen-Maße, gemäß ISSF-Regel: 8.12
- mit Plexiglasabdeckung
- stabiler Grundkörper aus Aluminium, daher absolut verzugsfrei

156 DISAG RM-IV Scheibenauswertmaschine

- Einlesen von Scheiben und Scheibenstreifen für LG, LP, LS, ZS, KK 50 m und mehrschüssige LP bis zu Scheibengröße 22,5 x 22,5 cm (auch farbige Scheiben - rot, grün, blau, schwarz)
- Scheibenart und Disziplin werden automatisch erkannt und das Ergebnis in Zehntel- oder vollen Ringen aufgedruckt
- echte Doppelschuss- und Fünfschuss-Auswertung möglich, auch wenn die Schüsse ineinander liegen
- Anschluss an PC möglich; netzwerkfähig
- zuverlässig und einfach zu bedienen, da die Wartungsarbeiten wie Reinigen oder Farbbandwechsel sich leicht selbst durchführen lassen



158 DISAG RM-III Universal

- mit diesem Gerätetyp ist es nicht nur möglich, alle von dem Modell RM-IV bekannten Scheibentypen und Disziplinen auszuwerten, sondern es können zusätzlich Scheiben mit einer Größe von 26 x 26 cm erfasst werden
- vollautomatisches Ring- und Teilerauswertungsgerät für alle gängigen Scheiben (LG, LP, LS, KK 50 und 100 m, Sportpistole, Kurzwaffe Großkaliber, Ordonanzgewehr, Vorderlader etc.) bis Größe 26 x 26 cm
- Teilungsfaktor für LP/LG einstellbar
- anschließbar an PC, netzwerkfähig
- verschiedene Auswertungsvarianten wie z.B.: Echte Doppel- und Fünfschuss-Auswertung, auch wenn Treffer ineinander liegen
- mit Scheibenaufdruck der ermittelten Ergebnisse
- anwenderfreundliche und einfache Bedienung



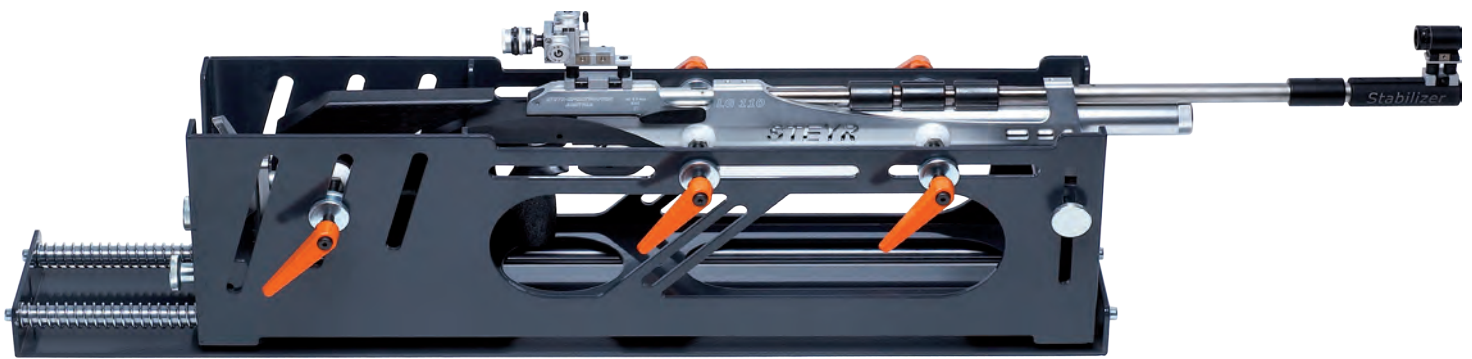

820 Gehmann Schießmaschine

- sehr stabiles und bedienfreundliches Präzisionsprüfgerät für Schussleistungstests von Gewehren bis Kaliber .243 Win.
- höhere Kaliber (bis 8 x 57) können mit dem Nachrüstsatz 828, Pistolen und Revolver mit der Einspannvorrichtung 821 zuverlässig getestet werden
- durch die variabel anbringbaren Einspannteller lassen sich Gewehre mit unterschiedlichen Schäften problemlos einspannen
- spielfrei gelagerter Schlitten unter Federspannung für eine absolut identische Ausgangslage von Schuss zu Schuss
- der großzügige Aufbau und die vielseitigen Verstellmöglichkeiten ermöglichen sogar ein leichtes Einspannen und Testen bei unüblichen, seltenen Schaftformen
- unsere Schießmaschinen befinden sich auf Grund ihrer hohen Stabilität und Qualität bei vielen Munitions- und Waffenherstellern, sowie Fachgeschäften und Nationalteams im Einsatz



821 Einspannvorrichtung für Pistolen und Revolver

- zwei gummierte, speziell geformte Rahmen erlauben ein sicheres Einspannen von allen gebräuchlichen Kurzwaffen
- die der Konstruktion immanenten Eigenschaften, dass nahezu alle Stellen leicht zugänglich sind, gestatten ein schnelles und zuverlässiges Testen und offerieren somit die optimale Erweiterung von **820**



828 Adapterset für Großkaliber

- ermöglicht das problemlose Testen von Großkalibergewehren bis zu Kaliber 8 x 57 IS (Ordonanzgewehr)
- 2 stabile Spezialbügel und 6 Spansschrauben mit Gummitellern und festen Griffen sorgen für den erweiterten, unproblematischen Einsatz von **820**



164 SCATT USB Professional 10 m

- Infrarot-Trainingsystem geeignet für Lang- und Kurzwaffen, sowie für fast alle Disziplinen zwischen 10 und 300 m
- Trockentraining und scharfes Schießen möglich
- umfangreiche Software für eine genaue, vielseitige und klare Analyse - einfache, nachvollziehbare Darstellung am Computer - Sensorgewicht nur 30 g
- weiteres Zubehör erhältlich: Puls- und Triggersensor
 - **164-W** wie 164, jedoch drahtlos
 - **164-B** wie 164, jedoch für Biathlon
 - **164-BW** wie 164, jedoch drahtlos für Biathlon



160 SCATT MX-02 Universal

- Trockentraining und scharfes Schießen möglich
- sowohl für Indoor- als auch Outdooreinsatz geeignet
- funktioniert mit jeder herkömmlichen Scheibe oder elektronischer Anlage
- Optischer Sensor MX-02 für 10, 25 und 50 Meter



162 SCATT Basic

- Trockentraining und scharfes Schießen möglich
- Automatische Kalibrierung
- Lässt sich mühelos an jeder Waffe befestigen
- Läuft unter Windows, Linux und erstmals unter iOS (nicht auf iPad oder iPhone).

Gehmann Abzugsprüfgewichte

- präzise Gewichtsaustrarierung der einzelnen, verchromten Gewichte durch exakte Bleiauffüllung jedes einzelnen Gewichtes dadurch maximale Abweichung der Gewichte garantiert unter zwei Gramm
- beide zulässigen Messmethoden (sowohl mit Gummiring, als auch mit Keil) möglich
- einfaches Einfügen und fester Sitz der Zusatzgewichte durch beidseitige Ausfräsungen
- Messung aller relevanten Abzugsgewichte (gemäß Sportordnung) durch Baukastenprinzip möglich
- ISSF + DSB zugelassen
- ISSF-Regeln: 7.10 und 8.12

750-2200

- mit langer Stange; fünfteilig 3 x 500 g, 1 x 400 g und 1x 300 g

750-1500

- mit langer Stange; vierteilig 2 x 500 g, 1 x 360 g und 1 x 140 g

750-500

- mit langer Stange; einteilig 1 x 500 g

750-1360K

- mit kurzer Stange; dreiteilig 2 x 500 g und 1 x 360 g

750-1000K

- mit kurzer Stange; zweiteilig 2 x 500 g

750-500K

- mit kurzer Stange; einteilig 1 x 500 g

751

- lieferbare Einzelgewichte: 140 g, 300 g, 360 g, 400 g und 500 g



735 Abzugsprüfgewicht 1500 g

- mit kurzer Stange; vierteilig 2 x 500 g, 1 x 360 g und 1 x 140 g
- Einzelgewichte mit Ausfräsung zum leichten Einfügen oder Abnehmen, um unterschiedliche Gewichte zu erzielen und damit verschiedene Abzugswiderstände messen zu können
- matt schwarze Oberfläche

Qualitätsfederwaagen

- zur Messung von Höhe und Gleichmäßigkeit des Abzugswiderstandes
- ausgestattet mit Gewicht- und Schleppzeiger, der beim gemessenen Wert stehen bleibt
- Rücksetzen des Schleppzeigers möglich
- inklusive Prüfzertifikat
 - **890** für Messbereich: 25 g - 250 g
 - **892** für Messbereich: 200 g - 2000 g
 - **891** für Messbereich: 50 g - 500 g
 - **894** für Messbereich: 5 g - 50 g





168 CB 625 Mk4

- preisgünstiges, Batterie betriebenes Geschwindigkeitsmessgerät für alle Luftdruckwaffen
- mit Anschlussmöglichkeit an einen Computer
- inklusive USB-Schnittstelle - 3-Pin Anschluss (Stecker im Elektronikfachhandel erhältlich)



168-N CB 625 Mk5

- wie 168, jedoch in transparentem Blau
- inklusive abwinkelbarem Träger und Stahltonnel zwischen den Sensoren



172 Geschwindigkeitsmessgerät BMC 19

- drahtloses, ballistisches Geschwindigkeitsmesssystem mit hoher Genauigkeit und einfacher Bedienung
- ausgestattet mit Wireless LAN, bei Bedarf abschaltbar, Reichweite beträgt 30 m
- enthält eine digital geregelte, hochpräzise, für alle Lichtverhältnisse geeignete Infrarotlichtschranke, die mittels Fernbedienung oder Software an jedes Kaliber individuell angepasst werden kann
- hohe Speicherkapazität aufgrund µSD Karte
- Messbereich: 85-1400 m/s
- Genauigkeit: ca. +/- 1% vom Anzeigewert
- Kaliberbereich: 4,5-12,7 mm
- weitere Modelle wie zum Beispiel das BMC 31 auf Anfrage lieferbar



752-S Knopfmessgerät für Schießjacken

- zwei Messungen in einem Vorgang mit nur einem Gerät:
 1. genaue Ermittlung der Überlappung des Jackenmaterials
 2. exakte Angabe des verbleibenden Abstandes vom Knopf bis zum Rand der Jacke
- leichte Ermittlung der Werte
- ISSF-Regel: 7.5.4.9



737 Knopflehre für Schießjacken

- Metalllehre zum Messen der Überlappung und des verbleibenden Abstandes vom Knopf zum Rand der Schießjacke gemäß den ISSF-Regeln (mind. 70 mm)
- ISSF-Regel: 7.5.4.9



736 Winkellehre zur Überprüfung der Schusshaltung

- Plastiklehre zum Messen des korrekten Winkels zwischen Unterarm und Boden/Pritsche beim Liegendschießen gemäß den ISSF-Regeln
- ISSF-Regel: 7.6.1.2

755 Dickenmessgerät

- zur Bestimmung höchstzulässiger Materialdicken gemäß den neuesten ISSF-Normen für Schießsportbekleidung
- hohe Qualität und einfache Bedienung zeichnen das Gerät aus
- leicht ablesbare LCD-Anzeige zur Ermittlung der Materialdicke
- Messbereich von 0 - 20 mm bei einer Messkraft von 50 + 6 nm auf einer Druckfläche von 30 mm Durchmesser
- Lieferung in robuster Holzkassette
- technische Daten entsprechen der ISSF-Regel: 6.5.1



755-N Dickenmessgerät

- Ermittlung der maximal zulässigen Materialdicken gemäß ISSF-Normen bei Schießsportbekleidung
- einfaches Ablesen der Messwerte auf der LCD-Anzeige
- Auslieferung im stabilen Koffer
- ISSF-Regel: 6.5.1

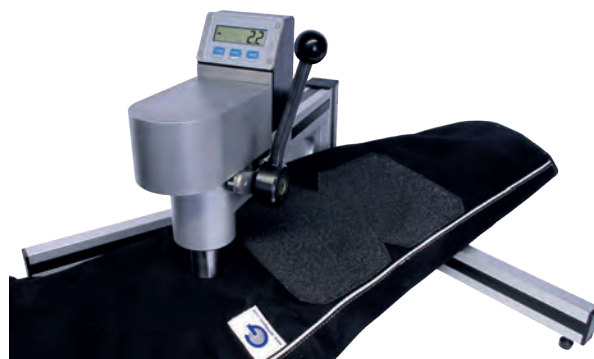

757-N Steifigkeitsmessgerät

- den ISSF-Normen entsprechend misst dieses hochwertige Gerät die Steifigkeit von Schießjacken und -hosen
- leicht ablesbare LCD-Anzeige zur Ermittlung des exakten Steifigkeitsmesswertes
- nach Ende des Messvorganges automatisches Rücksetzen in Nullstellung
- Batterieschonung durch automatisches Abschalten eine Minute nach Ende des letzten Messvorganges
- Lieferung inklusive Transportkoffer
- ISSF-Regel: 6.5.2

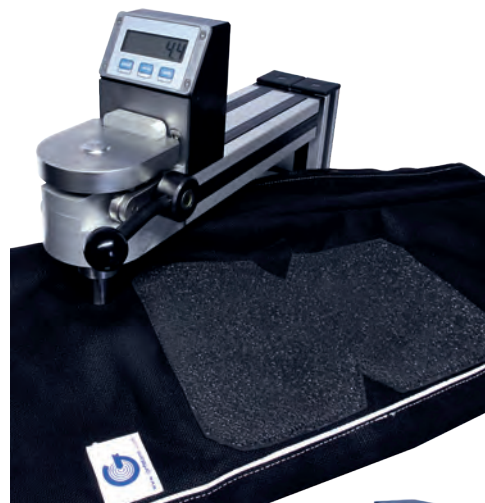

756 Schießschuh Prüfgerät

- dieses Gerät wurde speziell entwickelt, um zu prüfen, ob Schießschuhe den offiziellen ISSF-Regeln entsprechen
- Höhen- und Längenverhältnismessung
- Messung der Sohlendicke
- sehr robuste Ausführung und leichte Bedienung
- Auslieferung im stabilen Koffer
- ISSF-Regel: 7.5.3.6



753 Schießschuh Sohlenmessgerät

- zur Messung der regelkonformen Biegsamkeit der Sohlen
- leicht ablesbare Digitalanzeige
- Auslieferung in Transportkiste
- ISSF-Regel: 6.5.3



Wünschen Sie weiteres Zubehör für Ihre Wettkampfveranstaltungen wie Windfahnen, Maßvorlagen für Gewehre, Digitalwaagen für Geschosse und Gewehre, Lichtmesser, Kontrollaufkleber, Startnummern etc. wenden Sie sich bitte an uns!

Schießanlagen

Die hervorragenden Kennzeichen der Gehmann Schießanlagen sind technische Reife, solide Verarbeitung, universelle Einsetzbarkeit und einfachste Handhabung. Jeder Nutzer erhält bei Gehmann Top Qualität zu einem fairen Preis. Ausführliches Prospektmaterial und Aufstellanleitungen erhalten Sie gerne auf Anfrage.

Die Vorteile:

- Betrieb über das Stromnetz (230 V, ohne Aufpreis auch für 110 V erhältlich)
- durch einen anlagenintegrierten Schaltkasten problemlose Selbststeuerung durch den Schützen möglich ; Rücktransport von maximal zwei Scheiben gegeben
- schneller und problemloser Auf- und Abbau ; durch Video-Anlagen erweiterungsfähig, z.B. zur Selbstkontrolle des Schützen oder zur Publikumseinbindung (alle Anlagen auch ohne elektrisches Installationsmaterial lieferbar)
- umweltfreundlich, da alle Bleigeschosse gesammelt werden
- unsere Anlagen arbeiten so zuverlässig, dass sie nicht nur bei Vereinen sondern auch mehrfach bei Olympiaden, Welt- und Europameisterschaften eingesetzt wurden



126-50



120-100 Gehmann KK-Scheibenwechsler 100 Meter für Scheibenbänder (124)

- die neueste Generation von Scheibenwechslern für Kaliber .22, Gewehr 100 m, Freie Pistole 50 m etc. (passendes Scheibenband **124** - S. 117)
- Einsteckmöglichkeit eines Führungsrahmens **126-50** für 50 m KK-Gewehr (passendes Scheibenband **113** - S. 117)
- auswechselbare Kugel-Prallplatte aus hochverschleißfestem Stahlblech
- untenliegende Gegenprallplatte aus 3 mm STW22 Blech
- Kugelfang mit Schieber zur einfachen, umweltfreundlichen Bleientsorgung
- verbesserter Korrosionsschutz durch Pulverbeschichtung der kompletten Anlage und des Zubehörs in RAL 6000 (Patinagrün)
- oben liegender Scheibenantrieb (keine Bleistücke mehr in den Antriebswalzen); kompakte, einteilige Antriebseinheit ohne lose Teile, in 10 Sek. ohne Werkzeug auswechselbar, alle Metallteile aus Edelstahl 1.4301, der ganze Antrieb ist im Innern des Scheibenwechslers - keine Beschädigung von außen möglich, automatisches Einfädeln der Scheibenbänder in die Scheibeführungen (Bänder ab der ersten Scheibe nutzbar)
- stromführende Teile mit EU-Konformitätserklärung, EMV-Prüfung und -Kennzeichnung
- Auslieferung komplett mit Scheibenantrieb, Kabel, Kabeltrommel und Scheibensteuerung
- Maße: 124 x 66,5 x 42 cm
- Einschusshöhe: 72 cm
- Gewicht: ca. 76 kg

130-100 Gehmann Scheibenwechsler

- wie 120-100, jedoch ohne Kugelfang für Großkaliber

128-100 Scheibenantrieb aus Edelstahl

- passend für Scheibenwechsler 120-100 und 130-100



118-50 Scheibenantrieb aus Edelstahl

- passend für Scheibenwechsler 110-50 und 112-50

110-50 Gehmann KK-Scheibenwechsler 50 Meter für Scheibenbänder (113)

- 50 m Schießanlage für Gewehr Kaliber .22 (Scheibenband **113**)
- Funktionen wie 120-100
- Einsteckmöglichkeit eines Führungsrahmens für 252 mm (Mittenwalder) Scheibenbänder
- Maße: 99 x 49,5 x 38 cm
- Einschusshöhe: 58,5 cm
- Gewicht: ca. 49 kg (mit Kugelfang)

112-50 Gehmann Scheibenwechsler 50 Meter

- wie 110-50, jedoch ohne Kugelfang für Großkaliber

**110N Gehmann KK-Schießanlage
50 Meter für Scheibenbänder (113)**

- 50 m Schießanlage für Gewehr Kaliber .22 (passendes Scheibenband **113** - S. 117)
- Komplettpaket inklusive Kugelfang, Kabel, Kabeltrommel, Motor mit Andrückwalze und Scheibensteuerung (Schaltkasten)
- Maße: 100 x 50 x 37 cm
- Einschusshöhe: 60 cm
- Gewicht: ca. 42 kg

**120N Gehmann KK-Schießanlage
100 Meter für Scheibenbänder**

- für Kaliber .22, Gewehr 100 m, Freie Pistole 50 m sowie Standard- und Gebrauchspistole (passendes Scheibenband **124** - S. 117); mit Führungsrahmen **126** auch für KK-Gewehr 50 m verwendbar (passendes Scheibenband **113** - S. 117)
- Komplettpaket inklusive Kugelfang, Kabel, Kabeltrommel, Motor mit Andrückwalze und Scheibensteuerung (Schaltkasten)
- Maße: 124 x 63 x 41 cm
- Einschusshöhe: 70 cm
- Gewicht: ca. 66 kg

130N Gehmann Schießanlage für stärkere Kaliber

- wie das bewährte Modell 120N, jedoch ohne Kugelfang



103 Sommerbiathlonanlage für Luftgewehre 10 m

- Anlage besteht aus 2,5 mm starkem lasergeschnittenem Stahlblech und wird sowohl mit fünf Trefferflächen, mit einem Durchmesser von 35 mm (Stehendanschlag) als auch einer Einsatzblende mit fünf Trefferflächen im Durchmesser von 15 mm (Liegendanschlag) geliefert
- komplett schießfertig mit 12 m langem Zugseil zum Aufstellen der Anzeigeklappen
- Achse der Klappen ist aus korrosionsbeständigem Edelstahl
- Stahlblech ist hochwertig pulverbeschichtet
- Kugelfang ist mit einer Einschubwanne ausgestattet, dies ermöglicht die einfachere Entnahme der Geschosse
- DSB konform (Nr. 0.4.4.2)
- Maße: 47,5 x 13 x 16 cm
- Maße Frontfläche: 42,5 cm x 11 cm
- Gewicht: ca. 5,5 kg (mit Kugelfang)



104 Stativ für Sommerbiathlonanlage 103

- mit exakt in der Höhe den DSB Richtlinien (Nr. 8.0.4.1) entsprechenden Einhängpunkten für Stehend- und Liegendanschlag
- die Standfüße können entweder am Boden eingeschraubt werden oder optional mit einer handelsüblichen Waschbetonplatte beschwert werden
- das Stativ besteht nur aus sieben Einzelteilen und ist mit der Montageanleitung in wenigen Minuten zusammenbaubar
- Höhe: 145 cm
- Gewicht: 8 kg

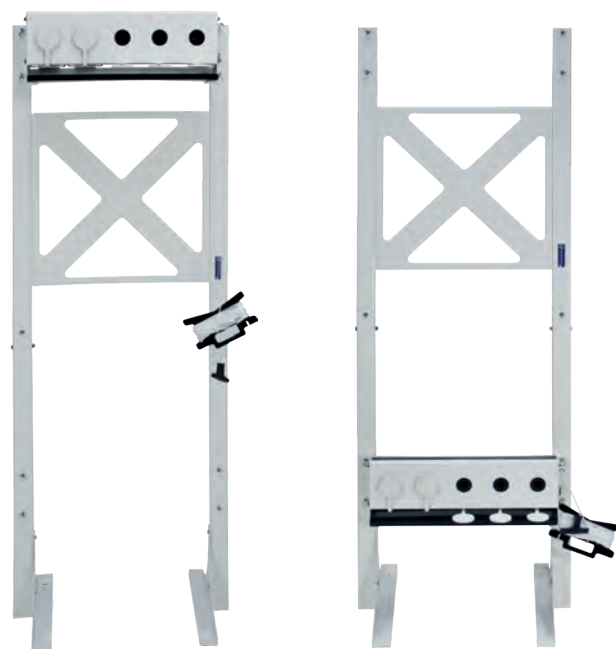

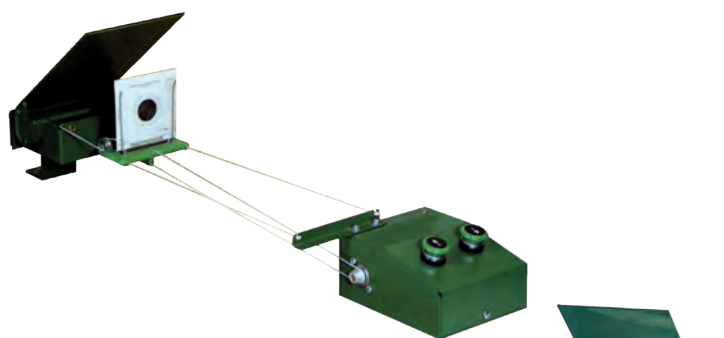

180, 180LP und 182 bieten wir auch mit Beleuchtung an

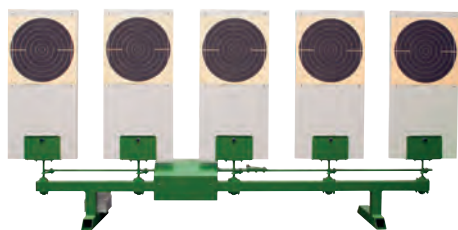
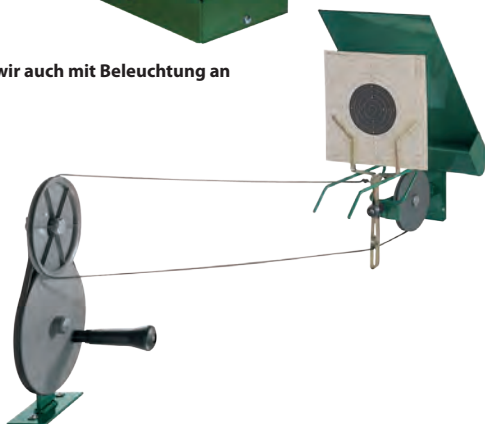

195 Gehmann Schießanlage für Luftgewehr und Luftpistole

- die Steuerung erfolgt mittels Fernbedienung, daher keine störenden Kabel; frei aufstellbar, d.h. es werden keine Zugseile mehr benötigt, keine störenden Drähte
- Stand- oder Wandmontage möglich
- bis zu ca. 70 Einzelscheiben, sowohl LG als auch LP, können in den Vorratsbehälter eingesetzt werden
- der Scheibenwechsel erfolgt einfach per Knopfdruck, die neue Scheibe erscheint im Schussfenster, die beschossene Scheibe wird am Anlagenfuß zur Auswertung gesammelt
- Schaltkasten (Fernbedienung beim Schützen)
- einfacher Umbau von LP- auf LG-Scheiben durch den im Lieferumfang enthaltenen LG-Scheibenrahmen
- inkl. Kugelfangleicht mit leicht zugänglicher, seitlicher Bleientnahme
- die Stromversorgung ist in der Anlage integriert
- ohne Aufpreis auch in Version 110 V lieferbar
- Maße: 60,5 x 15 x 19 cm
- Gewicht 9 kg

182 Elektro-automatische Scheibenzuganlage für Luftpistole und Luftgewehr

- Vor- und Rücklaufsteuerung durch zwei Pilztasten (jederzeit anhaltbar); minimale Bremszeit
- Geräuschdämpfung im Kugelfang
- verstellbare Scheibenträger für Luftpistole und Luftgewehr
- Anlage komplett verdrahtet, inklusive Netzteil 230 V
- Umrüstsatz für Armbrust als Zubehör lieferbar
 - **182-110** die bewährte Scheibenzuganlage ist auch in einer Version 110 V gegen Aufpreis erhältlich

180 Handbetriebene Scheibenzuganlage für Luftgewehr

- inkl. Handkurbel mit Keilriemen, Scheibenträger, Auffangvorrichtung und Kugelfang

180LP Handbetriebene Scheibenzuganlage für Luftpistole

- wie 180, jedoch mit größerem Scheibenträger und Kugelfang für Luftpistole

100 Duellanlage für Sportpistole 25 Meter

- Anlage aus robustem Dur-Aluminium gefertigt; Lackierung aus witterungsbeständiger, kratzfester Farbe
- Umschlagzeit < 0,2 Sekunden
- Getriebemotor (0,37 kW, 400 V) überträgt Drehkraft über exzentrische Kurbel auf Drehstange, dadurch exakte und ruckfreie Scheibendrehung
- fest installierte Programme:
 - Duell (Serie mit 5 x 3/7 Sekunden)
 - Schnellfeuer (Serie mit 8, 6 und 4 Sekunden)
 - Standard (Serie mit 150, 20 und 10 Sekunden)
 - Präzision (Serie mit 300 Sekunden)
- Möglichkeit zur Programmierung eigener Schießzeiten
- Lieferung inkl. Fernbedienung mit 5 m Zuleitung sowie 33 m Steuerleitung; optional: Funkfernbedienung, verschiedene Stromspannungen lieferbar



101 Duellanlage für Luftpistole 10 Meter

- Anlage in der bewährten Ausführung wie Duellanlage **100**, jedoch mit 230 Volt Getriebemotor und folgenden installierten Programmen:
 - Duell (Serie mit 5 x 3/7 Sekunden)
 - Schnellfeuer (Serie mit 8, 6 und 4 Sekunden)
 - Standard (Serie mit 150, 20 und 10 Sekunden)
 - Präzision (Serie mit 300 Sekunden)
- Lieferung inkl. steckbarer Fernbedienung mit 5 m Zuleitung sowie 15 m Steuerleitung - Auslieferung ohne Kugelfang; optional: Fahrbares Standgestell, Funkfernbedienung und Geschossfang

Kugelfangkästen

187, 188 & 189 Kugelfangkästen

- 1 mm starkes Stahlblech-Gehäuse
- Abpraller werden durch das schräg gestellte, 3 mm starke und gefederte Stahlblech an der Rückseite verhindert
- **187** für Scheiben 10 x 10 cm - Luftgewehr
- **188** für Scheiben 17 x 17 cm - Luftpistole
- **189** für Scheiben 14 x 14 cm - Luftpistole und mittels Federhalterung auch passend für Scheiben 10 x 10 cm - Luftgewehr



188



189



187

191 Kugelfangkasten

- Ausführung wie **189** oben, jedoch zusätzlich mit Halterungen für Tonröhrchen (fünf Stück beiliegend)
- für Scheiben 14 x 14 cm



113 Scheibenband 50 m KK Gewehr

- 250 Scheiben fortlaufend nummeriert
- ISSF Zulassung

115 Aufklebbare Scheibenspiegel für 113

- 250 Spiegel pro Packung

124 Scheibenband 50 m Freie Pistole

- 100 Scheiben fortlaufend nummeriert
- ISSF Zulassung

125 Aufklebbare Scheibenspiegel für 124

- 100 Spiegel pro Packung

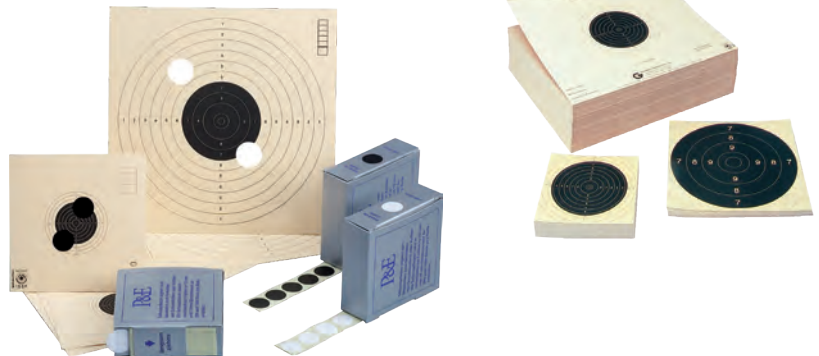

114 & 116 Schusspflaster

- 1000 runde Abziehkleber
- **114S** ø 15 mm - schwarz
- **114W** ø 15 mm - weiß
- **116S** ø 19 mm - schwarz
- **116W** ø 19 mm - weiß

Alle Scheiben-Typen (auch Einzelscheiben) mit oder ohne Firmenaufdruck, nummeriert/unnummeriert mit ISSF-Zulassung auf Anfrage lieferbar

Liegendmatte und Regenschutzhülle

284 Wetterfeste Liegendmatte

- wasserdichte Schießmatte mit speziellem, rutsicheren Belag für sicheren Halt im Ellenbogenbereich
- faltbar mit stabilen Trageschlaufen für einfachen Transport
- dicke Polsterung für komfortables Schießen



287 Regenschutzhülle

- elastische, mit Gummizug leicht über die Waffe zu positionierende Hülle; hält Waffe und Visierungen trocken, auch bei starkem Niederschlag

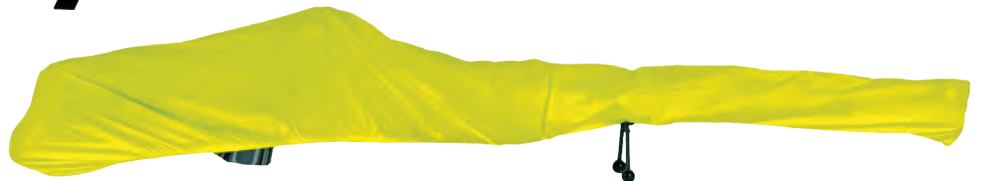

„Team Gehmann“ Fan-Shop



860B "Team Gehmann" Polo-Shirt

- Baumwoll-Polo-Shirt für Damen in Slimfit und Herren in Regularfit
- Gehmann Logo auf der linken Brustseite
- 100% Baumwolle
- Blau mit Schriftzug in weiß
- Größen: S, M, L und XL



864 Schützenrucksack "Team Gehmann"

- speziell für Pistolenschützen
- stylischer Rucksack in dunklem Grau mit robusten, hochwertigen, schwarzen Rubber-Straps und Gehmann-Logo auf der Vorderseite
- innen grau mit weißen Streifen
- aus strapazierfähigem, wasserabweisenden 600D Material
- speziell gepolstertes, verdicktes Laptopfach
- kleine Vordertasche, die mit Reißverschluss verschließbar ist
- verstellbare, gepolsterte Trageriemen und Aufhängeschlaufe
- komfortable Rückenpolsterung, die perfekte Luftzirkulation auch bei langem Tragen zulässt
- besonders geeignet für den Transport von Pistolenkoffer und Pistolenschießschuhe, etc.



868 "Team Gehmann" Stirnband

- in Gehmann-Blau mit Firmenlogo
- Materialzusammensetzung: 80 % Baumwolle, 10 % Polyamid, 10 % sonstige Fasern
- mit Klettverschluss



867-G "Team-Gehmann" Schlüsselanhänger

- aufschraubbar zur Aufnahme von z. B. Ohrstöpseln
- Aluminium golden eloxiert

867-S "Team-Gehmann" Schlüsselanhänger

- wie 867-G, jedoch schwarz eloxiert

"Team Gehmann" Schlüsselanhänger mit Einkaufswagen Chip

"Team Gehmann" Pin

Bei einer Bestellung aus dem Gehmann Fan-Shop erhalten Sie einen Gehmann-Pin (solange der Vorrat reicht)



GEHMANN



Walter Gehmann
Firmengründer

1949 gründete **Walter Gehmann** eines der heute international erfolgreichsten und weltweit bekanntesten Schießsport-Unternehmen. Dem Erfindungsreichtum unseres Firmengründers und seiner engen Verbundenheit zum Schießsport verdankten wir permanente Innovationen. Das war und ist die Basis unseres Erfolges.

Bis heute war Walter Gehmann der Einzige, welcher Weltmeister wurde, den Silbernen Lorbeer erhielt und auch Ehrenmitglied des Deutschen Schützenbundes (DSB) war. Nicht nur als Schütze und später Nationaltrainer, sondern auch als Initiator der Wiedergründung des DSB nach dem 2. Weltkrieg baute er stetig seinen Einfluss im Schützenwesen aus. Er verstand es, Erfahrungen und Erkenntnisse mit Weiterentwicklungen zu verknüpfen. Mit seiner Geschäftsgründung startete eine einzigartige Erfolgsreihe von Innovationen im Schießsport, die bis heute ununterbrochen fortgesetzt wird.

Neben den sportlichen Erfolgen (Weltmeistertitel, 3 Weltrekorde, Europameistertitel und 24 deutsche Meisterschaften) machte Walter Gehmann schon 1936 mit einem Präzisionsdiopter von sich reden. Viele Dinge, die ein Gewehrschütze heute ganz selbstverständlich nutzt, gehen auf die Ideen und den Erfindungsreichtum von Walter Gehmann zurück. Davon zeugen über 110 nationale und internationale Patente. Walter Gehmann entwickelte und patentierte so beispielsweise das berühmte KK-

Match-Gewehr 54 von Anschütz und das Modell 66 von Mauser. Die langjährige Zusammenarbeit mit den Firmen Feinwerk-
bau und Walther war ebenfalls bezeichnend für den innovativen Einfluss von Walter Gehmann auf dem Sportwaffen-Sektor. Pionierarbeit leistete die Firma Gehmann auch auf dem Gebiet der Presslufttechnik mit der Einführung der ersten modernen Pressluftpistole von Morini, der ersten modernen Presslufthandpumpe und weiterem Zubehör, das dieser Waffentechnik zum Durchbruch verhalf.

Nach Abschluss des Hochschulstudiums bekam die Firma Gehmann tatkräftige Unterstützung im Jahr 1987 durch den diplomierten Volkswirt **Markus Gehmann**. Vater und Sohn ließen sich seither von dem Gedanken der Innovation als Grundlage ihres unternehmerischen Handelns leiten, um der Firma Gehmann auch in Zukunft eine marktführende Position zu garantieren. Viele neuentwickelte Produkte waren das Ergebnis eben dieses Teamgeistes, sodass der vorab erwähnte Leitgedanke selbstverständlich auch nach dem Tode von Walter Gehmann 2012 das Firmenkonzept des Geschäftsführers Markus Gehmann entscheidend prägte.



Früh übt sich: Walter Gehmann führt seinen Sohn in die Materie des Schießens ein

Die dritte Generation hielt nach Abschluss ihres Studiums Einzug in das Unternehmen mit Tochter **Alina Gehmann** im Jahre 2014, sowie im Jahre 2016 mit Tochter **Sinikka Gehmann** (Volljuristin), welche eine hoch motivierte und ideenreiche Verstärkung darstellen.

Dass der Name Gehmann in Schießsportkreisen als Inbegriff für Qualität steht, verpflichtet. Daher geben wir Ihnen gerne auf alle unsere Iris-Diopterscheiben (auch mit Filtern) die vom Gesetz höchstzulässige Garantiedauer von 30 Jahren! Überzeugende Ergebnisse bei Olympiaden und Weltmeisterschaften sprechen für sich und sind der beste Beweis für die erstklassige Qualität unserer Produkte.

Unsere kompetenten Mitarbeiter stehen Ihnen gerne mit Beratung und Service rund um den Schießsport zur Seite.

www.gehmann.com

Diese Gehmann-Produkte sind Meilensteine im Schießsport:



1937 entwickelte Walter Gehmann in Zusammenarbeit mit dem Optiker Franz Rodeck in Karlsruhe die **weltweit erste Schießbrille mit schräggestelltem Glas**. Mit dieser speziellen Brille erreichen fehlsichtige Schützen ein exaktes Zielbild und eine Entlastung des Zielauges.



Ab den **40er Jahren** entwickelte Walter Gehmann als erster Deutscher **spezielle Schießbekleidung**. Zuerst eine Schießjacke (1939), später dann auch Schießriemen, Schießhandschuhe und Schießschuhe.



1953 entwickelte Walter Gehmann dann seine **legendäre Iris-Diopterscheibe**, mit der alleine er noch sieben deutsche Meistertitel gewann. Bis zum heutigen Tag hat die Firma Gehmann dieses Grundprinzip immer weiter optimiert und zu einem High-Tech-Produkt der Schießsporttechnik entwickelt.



Es folgten **1956** das **weltweit erste Iris-Ring-korn** und **1958** der **Fünf-Farben-Filter**.



Als Beispiel für unser Streben nach kontinuierlicher Weiterentwicklung eine kleine **Auswahl von Schutzrechten der jüngeren Vergangenheit:**

- 6-Farbenfilter
- Feststell-Diopter
- Iris-Ringkorne
- „Two in One“
- Visierlinienerhöhung
- „Multi“
- Zylinderlinsensystem "ZLO"
- Präzisionsdiopter
- Diopteroptik ohne Vergrößerung und viele mehr...



Schießsportausrüstung und Sportwaffen

Gehmann GmbH & Co. KG
Karlstraße 40
76133 Karlsruhe
Deutschland

Tel.: 0721 24545 oder 24546
Fax: 0721 29888
E-Mail: info@gehmann.com
Internet: www.gehmann.com

Ihr Fachhändler:



Lieferung nur über den Fachhandel