



PROGRAMM 2023

# STRONG DUO

FOR EVERY **COMPETITION**



DE



**„Der Schlüssel zum Erfolg sind Menschen.“**

Lee Iacocca – amerikanischer Topmanager, \*1924

... und genau das ist es, wofür ahg-Anschütz steht:

- Menschen, die uns helfen, unsere Produkte weiterzuentwickeln und unser Produktsortiment durch sinnvolle Dinge zu erweitern.
- Menschen, die unsere tägliche Arbeit unterstützen und mittragen.
  - Menschen, die unserer Marke vertrauen und unsere Produkte in die Welt hinaustragen.
- Menschen, die uns die Kraft geben, an unseren Zielen zu arbeiten.

In diesem Sinne wünsche ich Ihnen viel Spass mit unserem ahg-Katalog und hoffe, dass Sie fündig werden.

**Uwe Anschütz**

Geschäftsführer der ahg-Anschütz Handels GmbH



# Neuheiten

S. 12

JUNIOR



JUGENDSCHIESSJACKE STANDARD PLUS JUNIOR  
Art.-Nr.: 162

S. 12

JUNIOR



SCHIESSHOSE STANDARD JUNIOR  
Art.-Nr.: 149

S. 19



ahg-SCHIESSSCHUH STRONG MIT NEUEM HECKSPOILER  
Art.-Nr.: 135

S. 20



ahg-SPORTSCHUH ALLROUND STRONG  
Art.-Nr.: 134

S. 25



ahg-SCHIESSHANDSCHUH MULTI GRIP  
Art.-Nr.: 129

S. 25



ahg-SCHIESSHANDSCHUH SOFT TOUCH  
Art.-Nr.: 128

# Neuheiten

S. 25



ahg-SCHIESSHANDSCHUH SOFT TOUCH SHORT  
Art.-Nr.: 126

S. 26



ahg-ABZUGSHANDSCHUH TRIGGER II  
Art.-Nr.: 94

S. 26



ahg-HANDSCHUH ALLROUND  
Art.-Nr.: 95

S. 64



TRAININGSBUDDY, FÜR LUFTGEWEHR UND LUFTPISTOLE  
Art.-Nr.: 9922E-R | 9922E-P | 9922F-R | 9922F-P

S. 60



LUFTGEWEHR ALUKAPPE MASTER  
Art.-Nr.: 4764

S. 74



HILL DRY-PAC PRO AIR DRYER FILTER  
Art.-Nr.: 8311

S. 75



HILL EC-3000 EVO DRUCKLUFT-KOMPRESSOR  
Art.-Nr.: EC-3000

# HITEX E-MOTION

1 + 2

## 1 Schiessjacke Hitex E-Motion

Die neuen E-Motion Modelle von Hitex wurden mit den Olympiasiegern Kati und Matt Emmons entwickelt und zeichnen sich durch folgende Merkmale aus:

- Das Motto bei diesem Modell „Minimale Faltenbildung für maximale Bewegungsfreiheit.“
- Großflächiger Stretcheinsatz im linken Brustbereich verhindert den Kontakt mit dem Griff, ohne die Stabilität zu beeinträchtigen.
- Stretcheinsatz im rechten Arm erhöht die Bewegungsfreiheit.
- Eine nach unten versetzte Knopfreihe verhindert ein Verrutschen der Jacke.
- Feinstes Leder und EVOTEX Material am kompletten Rumpf und Armen gewährleistet Formstabilität auch bei wechselnder Temperatur und Luftfeuchtigkeit.
- Weiches, perforiertes, atmungsaktives Leder (Air – System Sweat - Stop - Technologie) sorgt für bestes Klima im Schulterbereich.
- Unendlich viele Befestigungsvarianten für den Schießriemen.
- Einstellbare Riemen für kontrollierte Schulter-Faltenbildung.
- Ein dünnes, dehnbare Stretchmaterial in der Armbeuge erlaubt den Stützarm optimal anzuwinkeln.
- Anatomisch optimal positionierte TOP GRIP-Beläge.
- Extrem flache Knöpfe aus hochwertigem Aluminium.

### Material:

35% Polyester, 32% Baumwolle,  
25% Leder, 5% Gummi, 3% Elasthan

**Art.-Nr.: 95200**

## 2 Schiesshose Hitex E-Motion

- Verbessertes Hosensverschluss gewährleistet mehr Komfort im Kniendanschlag und mehr Stabilität im Stehendanschlag.
- Neuer anatomischer Schnitt gewährleistet perfekten Sitz im Hüftbereich.
- Verarbeitung von feinstem Leder und EVOTEX Material.
- Durch Klettverschlüsse am Bund sowie am rechten Hosenbein, kann die Hose individuell angepasst und kleinere Gewichtsschwankungen des Schützen ausgeglichen werden.
- Die Bundinnenseite ist aus einem Cordmaterial gefertigt und verhindert ein Verrutschen der Hose.
- Die Hose besitzt 2 lange Zwei-Wege Reißverschlüsse, die jeweils in den verschiedenen Stellungen von oben oder unten geöffnet werden können.
- Linke Frontpartie ist aus weichem Leder gefertigt um einen angenehmeren Kniendanschlag ohne Druckstellen zu erreichen
- Ein Ledereinsatz im Schritt ermöglicht eine breitere Fussstellung im Kniendanschlag.
- Die Enden der Hosenbeine sind aus Leder gefertigt, damit es zu keinen Balanceproblemen beim Aufsetzen der Hosenbeine am Schuh kommt.
- Die Top-Grip Polster verhindern Druckschmerzen im Kniendanschlag.

### Material:

63% Polyester, 27% Leder, 5% Leinen,  
5% Top Grip

**Art.-Nr.: 95201**





# HITEX EVOTOP

3



Jetzt mit  
**NEUEM**  
Innenfutter  
**INN-TEX**

### 3 Schiessjacke EVOTOP

Die Schiessjacke EVOTOP ist aus erstklassigem und einzigartigem Material gefertigt:

- Evotex-Material mit INN-TEX Innenfutter, kombiniert mit Teilen aus weichem, perforiertem Leder; sog. Air Aystem – gleicht sich optimal dem Körper des Schützen an.
- Maximale Steifigkeit und doch ISSF-regelkonform.
- Die Riemeneinstellung bietet zahlreiche Möglichkeiten.
- Die Riemenaufhängung ist verstellbar.
- Metallclips am Rücken zum Befestigen der Startnummer.
- Stützpartien an Ellbogen und Schultern aus Top Grip.
- Elastisches Material am Ellbogen verhindert Falten und sorgt für ein leichtes Beugen des Armes im Stehendanschlag.
- Der rechte Ärmel ist hinten aus weichem Leder gefertigt.
- Diese Schiessjacke ist für Rechts- und Linksschützen lieferbar.
- Knöpfe sind aus Dural und dank Schraubtechnik sehr stabil.
- In vielseitigen Farbkombinationen lieferbar.

**Material:**

60% Polyester, 17% Leder, 15% Cotton, 5% Top Grip, 3% Elasthan

**Art.-Nr.: 95100**



4



### 4 Schiesshose EVOTOP

- Verarbeitung von feinstem Leder und EVOTEX Material.
- Durch Klettverschlüsse am Bund sowie am rechten Hosenbein, kann die Hose individuell angepasst und kleinere Gewichtsschwankungen des Schützen ausgeglichen werden.
- Die Bundinnenseite ist aus einem Cordmaterial gefertigt und verhindert ein Verrutschen der Hose.
- Die Hose besitzt 2 lange Zwei-Wege Reissverschlüsse, die jeweils in den verschiedenen Stellungen von oben oder unten geöffnet werden können.
- Linke Frontpartie ist aus weichem Leder gefertigt um einen angenehmeren Kniendanschlag ohne Druckstellen zu erreichen.
- Ein Ledereinsatz im Schritt ermöglicht eine breitere Fußstellung im Kniendanschlag.
- Die Enden der Hosenbeine sind aus Leder gefertigt, damit es zu keinem Balanceprobleme beim Aufsetzen der Hosenbeine am Schuh kommt.
- Die Top-Grip Polster an den Knien sowie ein separates Sitzpolster verhindern Druckschmerzen im Kniendanschlag.

**Material:**

75% Polyester, 12% Leder, 8% Leinen, 5% Top Grip

**Art.-Nr.: 95101**

Video-Info für Massbekleidung:  
[www.youtube.com/ahgAnschuetz](http://www.youtube.com/ahgAnschuetz)

# HITEX EVOMIX



1

## 1 Schiessjacke EVOMIX

Jetzt mit Innenfutter INN-TEX! Das Modell EVOMIX unterscheidet sich vom Modell EVOTOP unter anderem darin, dass die Ärmel nicht aus EVOTEX Material sondern aus Leinenmaterial sowie die Gummipolster aus Anti-Rutschmaterial gefertigt werden. Beim Schnitt wurde auf die ein oder andere Detaillösung verzichtet, um eine preisgünstigere Alternative zur EVOTOP Jacke anbieten zu können.

**Material:**  
40% Polyester, 35% Cotton, 15% Leder, 5% Elasthan, 5% Gummi

**Art.-Nr.: 95120**



Jetzt mit  
**NEUEM**  
Innenfutter  
**INN-TEX**

## 2 Schiesshose EVOMIX

- Verarbeitung von Leder, Leinen und EVOTEX Material.
- Durch Klettverschlüsse am Bund sowie am rechten Hosenbein, kann die Hose individuell angepasst und kleinere Gewichtsschwankungen des Schützen ausgeglichen werden.
- Die Bundinnenseite ist aus einem Cordmaterial gefertigt und verhindert ein Verrutschen der Hose.
- Die Hose besitzt 2 lange Zwei-Wege Reissverschlüsse, die jeweils in den verschiedenen Stellungen von oben oder unten geöffnet werden können.
- Linke Frontpartie ist aus weichem Leder gefertigt um einen angenehmeren Kniendanschlag ohne Druckstellen zu erreichen.
- Die Grip Polster verhindern Druckschmerzen im Kniendanschlag.

**Material:**  
50% Leinen, 40% Polyester, 5% Leder, 5% Gummi

**Art.-Nr.: 95121**

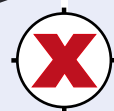

Video-Info für Massbekleidung:  
[www.youtube.com/ahgAnschuetz](http://www.youtube.com/ahgAnschuetz)

Auch als Massbekleidung und  
Linksausführung erhältlich!



3



## 3 Jacke Hitex Match

- Aus Leder und Leinen hergestellt.
- Anatomisch optimal positionierte CZ GRIP - Beläge.
- Perforiertes Leder (Air-System) für angenehmes Körperklima.
- Schulterbereich aus weichem Leder.
- Extrem flache Knöpfe aus hochwertigem Aluminium.

### Material:

Obermaterial: 80% Baumwolle, 12% Leder, 5% Gummi, 3% Elasthan

Futter: 100% Baumwolle

### Farben:

Schwarz-weiss

**Art.-Nr.: 95600** - mit Gummi Belag

**Art.-Nr.: 95620** - mit Top Grip Belag

4



## 4 Hose Hitex Match

- Aus Doppelleinen gefertigt.
- Perforiertes Leder (Air-System) für angenehmes Körperklima.
- Anatomisch optimal positionierte CZ GRIP - Beläge.
- Reißverschlüsse an der Rückseite für die Bequemlichkeit beim Kniendanschlag.

### Material:

Obermaterial: 90% Baumwolle, 5% Leder, 5% Gummi

Futter: 100% Baumwolle

**Art.-Nr.: 95601** - mit Gummi Belag

**Art.-Nr.: 95621** - mit Top Grip Belag

## 5 SCHRAUBKNOPF

1 Stück, Material: Kunststoff

**Art.-Nr.: 199**



## 6 Aluminium SCHRAUBKNÖPFE

- Set mit 5 Knöpfen.
- Extra flach.

Material: Aluminium

**Art.-Nr.: 189**

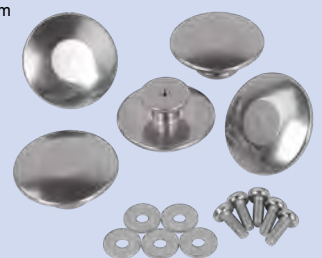



1

## ahg Schiessjaken

Bei der Anfertigung unserer Schiesssportjaken kombinieren wir unsere 30-jährige Erfahrung mit den besonderen Ansprüchen unserer Schützen.

- Unsere Bekleidung wird unter besonderer Berücksichtigung der ISSF-Regeln hergestellt.
- Alle Jacken aus unserem Sortiment sind auch als Massanfertigung lieferbar (Masskarte).
- Alle handelsüblichen Größen – selbstverständlich auch für Linksschützen!
- Alle Jacken besitzen ein Leinen-Futter.

## 1 Schiessjackette FUSION

Die Schiessjackette FUSION besteht aus einem bewährten Leder-Leinen Materialmix im Vorderteil sowie einem formstabilen aber flexiblen Elastomer auf Baumwollträger im Rückenbereich der Jacke. Neue Knöpfung bietet besseren Sitz im Kniend- und Liegendanschlag.

- Perfekter Sitz durch Lederausstattung im Schulterbereich.
- Perfekter Schnitt an Schultern, Hüfte und Rückenteil:
  - Super Passform.
  - Hervorragende Stabilität durch formstabile Elastomer Rückenteile.
  - Tailliertes Design durch Seitenabnäher.
- Weicher Lederbesatz.

Individuelle Farbgestaltung (siehe Prospekt „Massanleitung und Farben“ auf [www.ahg-anschuetz.de](http://www.ahg-anschuetz.de)). Hochwertigste Materialien garantieren optimalen Halt.

### Material:

Obermaterial: 50% Kautschuk, 35% Leder, 15% Baumwolle

Futter: 100% Baumwoll-Leinen

### Farben:

Elastomer nur in weiss lieferbar.

**Art.-Nr.: 168**

## 2 Schiesshose FUSION

Die Schiesshose FUSION besteht am Gesäss aus dem neuen Elastomer, die Hosenbeine aus formstabilem, flexiblem Leinenmaterial.

- Die Top-Grip Polster an den Knien sowie ein separates Sitzpolster verhindern Druckschmerzen im Kniendanschlag.

### Material:

Obermaterial: 85% Baumwolle, 15% Kautschuk

Futter: 100% Baumwoll-Leinen

### Farben:

Elastomer nur in weiss lieferbar.

**Art.-Nr.: 143**



2



Video-Info für Massbekleidung:  
[www.youtube.com/ahgAnschuetz](http://www.youtube.com/ahgAnschuetz)



Auch als Massbekleidung und Linksausführung erhältlich!

3



### 3 Schiessjacke ECONOMY

Eine hochwertige Doppelleinenschliessjacke mit neuem HITEX Cottex Material!

- Die linke Seite hat einen Lederaufsatz aus Veloursleder, um bei Stehendanschlag eine noch grössere Haftung mit dem rutschfesten Gummibesatz am Ärmel zu erreichen.
- Zwei Schulterriemen am Rückenteil beseitigen den Materialwulst beim Liegendschieszen.
- Hervorragende Passform und Stabilität durch stark taillierten Schnitt, speziell an Schultern, Hüfte und Wirbelsäule.
- Individuelle Anpassung der Jacke durch Alu-Schraubknöpfe.
- Neue Schiessriemenbefestigung.

**Material:**

Obermaterial: 78% Baumwolle, 12% Polyester, 6% Gummi, 2% Elasthan, 2% Leder  
Futter: 100% Baumwolle

**Grössen:**

Lieferbar in Standardgrössen:  
44 – 60 (Herren), 36 – 48 (Damen).

**Art.-Nr.: 174**

Auch als Massbekleidung und  
Linksausführung erhältlich!

### 4 KNOPFLÖFFEL

- Bequemes und leichtes Schliessen der Schiessjacken.
- Passt in jede Tasche.
- Top Design.

**Art.-Nr.: 1202**

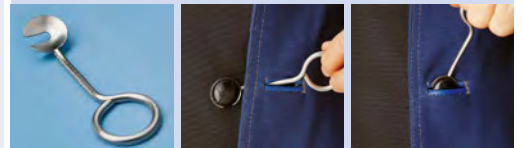

5



### 5 Schiesshose ECONOMY

Die neue Schiesshose Economy aus Doppelleinen besitzt einen Klettverschluss sowohl am Bund als auch am linken Hoseneinstieg und lässt sich stufenlos der jeweiligen Körperveränderung anpassen.

Mit neuem HITEX Cottex Material!

- Die Grip Polster an den Knien sowie ein separates Sitzpolster verhindern Druckschmerzen im Kniendanschlag.

**Material:**

Obermaterial: 94% Baumwolle, 6% Gummi  
Innenfutter: 100% Baumwolle  
Belag: Gummi

**Art.-Nr.: 147**

Video-Info für Massbekleidung:  
[www.youtube.com/ahgAnschuetz](http://www.youtube.com/ahgAnschuetz)

### 6 Sitzpolster

Aus zwei Lagen  
4 mm Top Grip.

**Art.-Nr.: 197**



# STANDARD PLUS

## 1 Schiessjacke STANDARD PLUS

Jetzt gibt es das bewährte Modell auch in Amara-Leinenkombination.

- Die linke Seite sowie die Schulterpartie sind komplett aus Amara, um beim Stehendanschlag eine noch grössere Haftung mit dem rutschfesten Gummibesatz am Ärmel zu erreichen.
- Halterung zur Schiessriemenbefestigung am linken Ärmel, für eine optimale individuelle Einstellung des Schiessriemens.
- Zwei Schulterriemen am Rückenteil beseitigen den Materialwulst beim Liegendschliessen.

### Material:

Obermaterial: 60% Baumwolle, 40% Polyester (Amara)  
Futter: 100% Baumwolle

**Art.-Nr.: 165**

## 2 Schiesshose STANDARD

Eine preisgünstige Doppelleinohse, die in allen 3 Schiesspositionen eine gute Figur macht und dem Schützen spürbare Entlastung der Wirbelsäule bietet.

- Die Grip Polster an den Knien sowie ein separates Sitzpolster verhindern Druckschmerzen im Kniendanschlag.

### Material:

Obermaterial: 95% Baumwolle, 5% Polyester (Amara)  
Futter: 100% Baumwolle

**Art.-Nr.: 144**

**165 + 144 auch für Linksschützen erhältlich!**

Die Artikel **144, 164, 146 und 165** sind in den folgenden Grössen lieferbar:

- Herren 40 – 64, Damen 36 – 50
- Zwischengrössen 25 – 34, 92 – 112
- Jugendgrössen 158, 164, 176

## 3 Jugendschiessjacke STANDARD PLUS JUNIOR

Jugendschiessjacke aus Einfachleinen mit ventiliertem Nylon Innenfutter.

- Die linke Seite sowie die Schulterpolster sind komplett aus Amara, um beim Stehendanschlag eine noch grössere Haftung mit dem rutschfesten Gummibesatz am Ärmel zu erreichen.
- Halterung zur Schiessriemenbefestigung am linken Ärmel, für eine optimale individuelle Einstellung des Schiessriemens.
- Schulterriemen am Rückenteil beseitigen den Materialwulst beim Liegendschliessen.

### Grössen:

Jugendgrössen 134, 142, 148, 152, 158, 164, 176.  
Keine Massanfertigungen.

### Material:

Obermaterial: 60% Baumwolle, 40% Polyester (Amara)  
Futter: 100% ventiliertes Nylon

**Art.-Nr.: 162**

## 4 Schiesshose STANDARD JUNIOR

Eine preisgünstige Einfachleinenohse, kombiniert mit Amara, die in allen 3 Schiesspositionen eine gute Figur macht und dem Schützen spürbare Entlastung der Wirbelsäule bietet.

- Die Grip Polster an den Knien sowie ein separates Sitzpolster verhindern Druckschmerzen im Kniendanschlag.

### Grössen:

Jugendgrössen 134, 138, 142, 148, 152, 158.  
Keine Massanfertigungen.

### Material:

Obermaterial: 95% Baumwolle, 5% Polyester (Amara)  
Futter: 100% Baumwolle

**Art.-Nr.: 149**

1



2



3



JUNIOR

4

JUNIOR



5



## 5 Schiessjacke MATCH

Die Schiessjacke Modell Match zeichnet sich durch angenehmen Tragekomfort aus, der durch einen Materialmix von stabilem Leinen, weichem Rindsleder sowie strapazierfähigem Amara erreicht wird. An den Arm und Schulterpolstern wurde der hochwertige, rutschhemmende Top Grip Belag verwendet, der eine optimale Haftung des Stützarms in Kombination mit dem Textilleder im Stehendanschlag ermöglicht.

- Das weiche, perforierte, atmungsaktive Leder in Arm und Nackenbereich, sorgt für bestes Klima im Schulterbereich.
- Die Riemenaufhängung bietet viele Befestigungsvarianten für den Schießriemen.
- Stretchgewebe unter den Armen und in den Armbeugen, sorgen für eine gute Beweglichkeit.
- Zwei Schulterriemen am Rückenteil beseitigen den Materialwulst beim Liegendschiesen.
- Fünf verstellbare Schraubknöpfe für individuelle Anpassung der Jacke an den Körper.

### Material:

Obermaterial: 70% Baumwolle, 20% Rindsleder, 10% Polyester (Amara)

Innenfutter: 100% Baumwolle

Belag: 100% Gummi

Farbe: grau / weiß / schwarz

Art.-Nr.: 164

## 6 Schiesshose MATCH

Die Schiesshose Modell Match besitzt zwei lange Zwei-Wege Reissverschlüsse, die jeweils in den verschiedenen Stellungen von oben oder unten geöffnet werden können.

- Durch den Klettverschluss am Bund, sowie seitlich versetzt am rechten, vorderen Hosenbein, kann die Hose individuell angepasst und kleinere Gewichtsschwankungen des Schützen ausgeglichen werden.
- Die Top-Grip Polster an den Knien, sowie ein separates Sitzpolster verhindern Druckschmerzen im Kniendanschlag.
- Gelochtes Leder an den Seiten sowie am Bund verleihen der Hose eine sportliche Note.

### Material:

Obermaterial: 80% Baumwolle, 20% Leder

Futter: 100% Baumwolle.

Farbe: grau / weiß / schwarz

Art.-Nr.: 146

6



7



8



9



Die Artikel 160, 144, 164, 146 und 165 sind in den folgenden Größen lieferbar:

- Herren 40 – 64, Damen 36 – 50
- Zwischengrößen 25 – 34, 92 – 112
- Jugendgrößen 158, 164, 176

## 7 Hosenträger zum Knöpfen

Farbe: schwarz

Art.-Nr.: 145-3

## 8 GÜRTEL für Schiesshose

- Gürtel aus verzugsfreiem Kunststoffmaterial.
- Individuell in der Länge verstellbar.

Gesamtlänge: 115 cm

Material: Synthetik

Farbe: schwarz

Art.-Nr.: 151

## 9 HAKEN

Für Schiessriemenaufhängung.

Art.-Nr.: 336

# SCHIESSJACKE AUFLAGE

## 1 Schiessjacke AUFLAGE Super Match

Für Aufлагeschützen.

- Doppelleinen im Rückenteil stützt und stabilisiert den Anschlag.
- GRIP Belag verhindert das Verrutschen des Gewehrs im Anschlag.
- Alu-Schraubknöpfe ermöglichen eine individuelle Anpassung der Jacke.
- Schulterriemen zur Feinjustierung.
- Rückenpasse aus Leder für angenehmen Tragekomfort.
- Kurzer Ärmelansatz verbessert den Einsatz der Kappe.
- Ledereinfassungen am Knopfloch erleichtern das Zu- und Aufknöpfen der Jacke.

### Größen:

- Herren 40 – 64
- Zwischengrößen 25 – 34, 92 – 112
- Damen 36 – 50

### Material:

Obermaterial: 80% Baumwolle, 20% Leder  
Futter: 100% Baumwolle

**Art.-Nr.: 187**

**Auch als Massbekleidung und  
Linksausführung erhältlich!**

1

**Auch als Sitzend-Auflage  
erhältlich nach Maß!**



## 2 Schiessjacke AUFLAGE CLUB

- Besteht aus einem Amara-Leinen-Materialmix im Vorderteil sowie einem formstabilen aber flexiblen Elastomer auf Baumwollträger im Rückenbereich der Jacke.
- Top Grip Belag im Schulterberich.
- Kurzer Ärmelansatz verbessert den Einsatz der Kappe.
- Elastomer Material im Rücken für optimalen Halt.
- Schulterriemen zur optimalen Anpassung der Jacke.
- Schraubknöpfe ermöglichen eine individuelle Anpassung der Jacke.
- Paspelierte Knopflöcher erleichtern das Zu- und Aufknöpfen der Jacke.

### Größen:

- Herren 40 – 64
- Zwischengrößen 25 – 34, 92 – 112
- Damen 36 – 50

### Material:

Obermaterial: 50% PUR, 27% Polyester (Amara), 23% Leinen  
Futter: 100% Baumwolle

**Art.-Nr.: 186**

2



3



## 3 Schiessjacke AUFLAGE CLUB SITZEND

Die Weste besteht aus einem Amara-Leinen Materialmix im Vorderteil sowie einem formstabilen aber flexiblen Elastomer auf Baumwollträger im Rückenbereich der Jacke. Entsprechend dem sitzenden Anschlag, wurde die Vorderseite und Rückenlänge kürzer gearbeitet damit die Jacke vorne nicht auf den Oberschenkeln und hinten nicht auf dem Hocker aufsteht.

- Elastomer Material im Rücken für optimalen Halt.
- Kurzer Ärmelansatz verbessert den Einsatz der Kappe.
- Schulterriemen zur optimalen Anpassung der Jacke.
- Schraubknöpfe ermöglichen eine individuelle Anpassung der Jacke.
- Paspelierte Knopflöcher erleichtern das Zu- und Aufknöpfen der Jacke.
- Top Grip Belag im Schulterberich.

### Größen:

- Herren 40 – 64
- Zwischengrößen 25 – 34, 92 – 112
- Damen 36 – 50

### Material:

Obermaterial: 50% PUR, 27% Amara, 23% Leinen  
Futter: 100% Baumwolle

**Art.-Nr.: 184**



4



## 4 Field Target Schiessjacke Mod. BENKE

Geeignet für alle Field Target Shooting Wettbewerbe.

- Extra stabiles wasserabweisendes Nylongewebe mit Leinen Innenfutter.
- Fünf individuell verstellbare Schnellverschlüsse.
- Große Rückentasche mit rechts / links Eingriff.
- Reissverschluss an der linken Armbeuge sowie drei Riemen zur besseren Anpassung.
- Stretchmaterial unter den Achseln verhindert Druckschmerzen.
- Top Grip Beläge.
- Abnehmbare Kapuze.

### Material:

Obermaterial: 100% Nylon

Futter: 100% Baumwolle

Art.-Nr.: 161

## 5 NRA Schiessjacke

Geeignet für alle Field Target Shooting Wettbewerbe.

- Extra stabiles wasserabweisendes Nylongewebe mit Leinen Innenfutter und 3-fach Leinenmaterial in der Rückenpartie.
- Fünf individuell verstellbare Schnellverschlüsse.
- Große Rückentasche mit rechts / links Eingriff.
- Stretchmaterial unter den Achseln verhindert Druckschmerzen.
- Top Grip Beläge.

### Material:

Obermaterial: 100% Nylon

Futter: 100% Baumwolle

Art.-Nr.: 163

5



## 6 Schiessjacke Field Target BENKE SPORT MASTER EDITION

Die Schießjacke vereint in sich alle nur wünschenswerten und vorstellbaren Details:

- Höchstmögliche Stabilität bei entspannter Körperhaltung.
- Bestmögliche Anpassung für die Anschläge: FT, stehend und kniend.
- Top Grip Beläge an Ellenbogen und Schulter sorgen für optimalen Grip.
- Verarbeitung der besten Materialien.
- Längsgenähtes Rückenteil.
- Belag: Top Grip.
- Kapuze mit Innenfutter.
- Extra stabiles wasserabweisendes Nylongewebe mit Leinen Innenfutter.
- Zwei Klettverschluss-Riemen am linken Unterarmel.
- Fünf individuell verstellbare Schnellverschlüsse.
- Große Rückentasche mit rechts / links Eingriff
- Stretchmaterial unter den Achseln verhindert Druckschmerzen.

### Material:

Obermaterial: 92% Polyester, 5% Top Grip, 3% Elasthan

Innenfutter: 100% Baumwolle

Außenschicht: Polyester (wasserabweisend)

Art.-Nr.: 178

6



## 7 TOP GRIP MATTE

Die TOP GRIP Matte bietet hervorragende Sicherheit beim Kniend- und Liegendanschlag.

- Format: 950 x 900 mm
- Mattenstärke: 2 mm

Material: Plastik

Art.-Nr.: 191

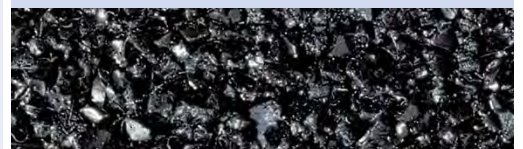

# BEKLEIDUNG

1

## 1 UHLSPORT MULTIFUNKTIONSJACKE

Essential Jacke mit abnehmbaren Ärmeln.

- Gedruckter Uhlsport-Schriftzug im rechten Schulterbereich.
- Gedrucktes ahg Logo auf der linken Brust.
- Gedrucktes Anschutz Logo auf der rechten Brust.
- Abnehmbare Ärmel.
- 2 Reißverschlusstaschen.
- Elastische Arm Bündchen.
- Frontbereich mit leichter Absteppung.
- Smartbreathe FIT.

**Material:**

100 % Polyester, Interlock mit Fleece

**Größen:**

XS, S, M, L, XL, XXL

**Art.-Nr.: 3206**



## 2 UHLSPORT POLO SHIRT

Essential Prime Polo Shirt.

- Kragenband und Knopfleiste in Kontrastfarbe.
- Bündchen an der Ärmelöffnung.
- Schlitzöffnung mit Ziernaht.
- Gestickter uhlsport-Schriftzug auf der rechten Brust.
- Gedrucktes ahg Logo auf der linken Brust.

**Material:**

65% Polyester, 35% Baumwolle (Piqué)

**Größen:**

XS, S, M, L, XL, XXL

**Art.-Nr.: 3207**

2





# SCHIESSWESTEN UND UNTERBEKLEIDUNG



3



3

## 3 SCHIESSWESTE

Nicht nur die Schiessjacke, auch die Unterbekleidung nimmt einen grossen Stellenwert beim Schiessen ein. Die ahg-Schiesswesten bieten folgende Vorteile, die Sie beim Anziehen sofort spüren können.

- Faltenfreier Sitz im Schulter- und Ellenbogenbereich.
- Keine störenden Nähte im Schulterbereich.
- Gepolsterte Ellbogen speziell für das Liegend-schiessen.
- 2-Wege-Reissverschluss kann beim Kniendanschlag unten geöffnet werden.
- Rücken mit Lufflöchern zum Temperatenausgleich.

### Material:

50% Baumwolle, 50% Polyacryl

**Grössen:** XXS, XS, S, M, L, XL, XXL

**Farben:** blau / schwarz

**Art.-Nr.:** 194



3



4

## 4 SCHIESSWESTE ohne Armansatz

- Wie Modell 194, jedoch ohne Armansatz.

**Grössen:** XS, S, M, L, XL

**Art.-Nr.:** 196

## 5 Hitex Langarm Weste TECNO

Zu einer hochwertigen Jacke gehört auch eine abgestimmte Unterbekleidung, aus diesem Grund bietet Hitex jetzt auch speziell für den Schiesssport entwickelte Unterbekleidung an.

- Ein weiches, warmes, funktionelles und schnell-trocknendes first layer Material – sowie Tecnostretch (Polyester und Elasthan) im second layer reguliert den Feuchtigkeitstransport von innen nach außen.
- Ein hoher Kragen verhindert den direkten Kontakt mit der Schiessjacke, weiche gelochte Stretcheinsätze in den Armbeugen und Achselhöhlen verhindern Faltenbildung und verbessern den Temperatenausgleich. Ein 2-Wege Reissverschluss optimiert den Kniendanschlag.

### Material:

88% Polyester, 12% Elasthan

**Unisex Grössen:**

XS, S, M, L, XL, XXL

**Art.-Nr.:** 95700



5



6

## 6 Hitex Hose TECNO

Gleich wie bei Hitex Langarm Weste TECNO (Art.-Nr.: 95700), jedoch als Hose.

### Material:

88% Polyester, 12% Elasthan

**Unisex Grössen:**

XS, S, M, L, XL, XXL

**Art.-Nr.:** 95701



1

## Lenz Kompressions Unterbekleidung

Die spezielle Fertigungstechnik sorgt für eine optimale Stabilisierung des Muskels. Die innovative Kompressions-Stricktechnik hält den Muskel optimal in Form. Dadurch verringert sie Muskelvibrationen und regt zusätzlich die Blutzirkulation an. Die Muskulatur wird nicht unnötig beansprucht und zugleich mit mehr Sauerstoff versorgt. Damit treten Ermüdungserscheinungen bei körperlicher Anstrengung später auf – für mehr Energie und Leistung.

- S.E.P. Bandagen.
- Kompressions-Stricktechnik.
- Idealer Feuchtigkeitstransport.
- Kurze Rücktrocknungszeit.
- Geruchsneutral.
- Unterstützt die natürliche Körperhaltung.
- 1. Schicht der modernen Sportbekleidung.

### 1 Lenz SHIRT LANGARM 3.0

**Material:**

70% Polyamid, 25% Polypropylen, 5% Elasthan

**Art.-Nr.: 171**

(schwarz/blau, langarm Mann, S – XL)

**Art.-Nr.: 171D**

(schwarz/fuchsia, langarm Frau, XS – L)



Frau - vorne



Frau - hinten



Mann - vorne



Mann - hinten

### 2 Lenz HOSE 3.0

**Material:**

70% Polyamid, 25% Polypropylen, 5% Elasthan

**Art.-Nr.: 170**

(schwarz/blau, Mann, S – XL)

**Art.-Nr.: 170D**

(schwarz/fuchsia, Frau, XS – L)

2



Frau - vorne



Mann - vorne



6



6



6



**NEU!** 3



## 3 ahg-Schiessschuh STRONG mit neuem Heckspoiler

**A** Komfortable, enganliegende Schlaufenschnürung verhindert Druckschmerzen im Kniendanschlag und lässt sich superschnell an jede Fußform anpassen.

**B** Thermoplastisches Material wird jetzt komplett im Fersen- Aussen- und Innenfußbereich eingearbeitet um eine bessere Seitenstabilität zu erreichen.

**C** Überarbeiteter Innenschuh für besseres Standgefühl.

**1** Gut gepolsterte Schaftzungen aus perforiertem Klimafutter vermeiden Druckschmerz und gewährleisten eine hervorragende Luftzirkulation.

**2** Perforationsöffnungen im Aussenschaft und luftdurchlässige Polsterschäume erlauben eine Luftzufuhr bis an den Fuß.

**3** Die Gummikappe aus weichem, elastischen Gummi hat einen extrem hohen Grip und verbessert den Halt beim Kniendschiessen.

**4** Klettverschluss für Feineinstellung des Schuhs.

**5** Ein neues Richifixiersystem bietet eine druckfreie Fixierung des Fusses im Schuh ohne einen Blutstau zu verursachen; Füße „schlafen“ nicht ein. Dieses System ist mit der Schaftschnürung als ganzheitliche Einheit verbunden. Der nachgeordnete Klemmhaken ermöglicht eine Zweizonenschnürung. Der nachgeordnete Tiefzughaken, verbunden mit dem Digafix-System, verbessert zusätzlich den Fersensitz. Dieses Schnürsystem ermöglicht jede Fixiervariante.

**6** **NEU!** Neuartige Hinterkappe mit Heckspoiler verbessert den Sitzkomfort im Kniendanschlag.

**7** Neues Fußbett mit MFS®-Vakuum-Schaum passt sich jeder Fußform perfekt an und erreicht so eine optimale Druckverteilung über die gesamte Fläche.

**Material:**  
Obermaterial: Leder  
Laufsohle: Gummi

**Größen:**  
35 bis 49 (2 ½ bis 13)

**Art.-Nr.: 135**

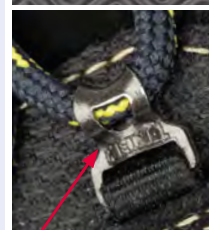

7

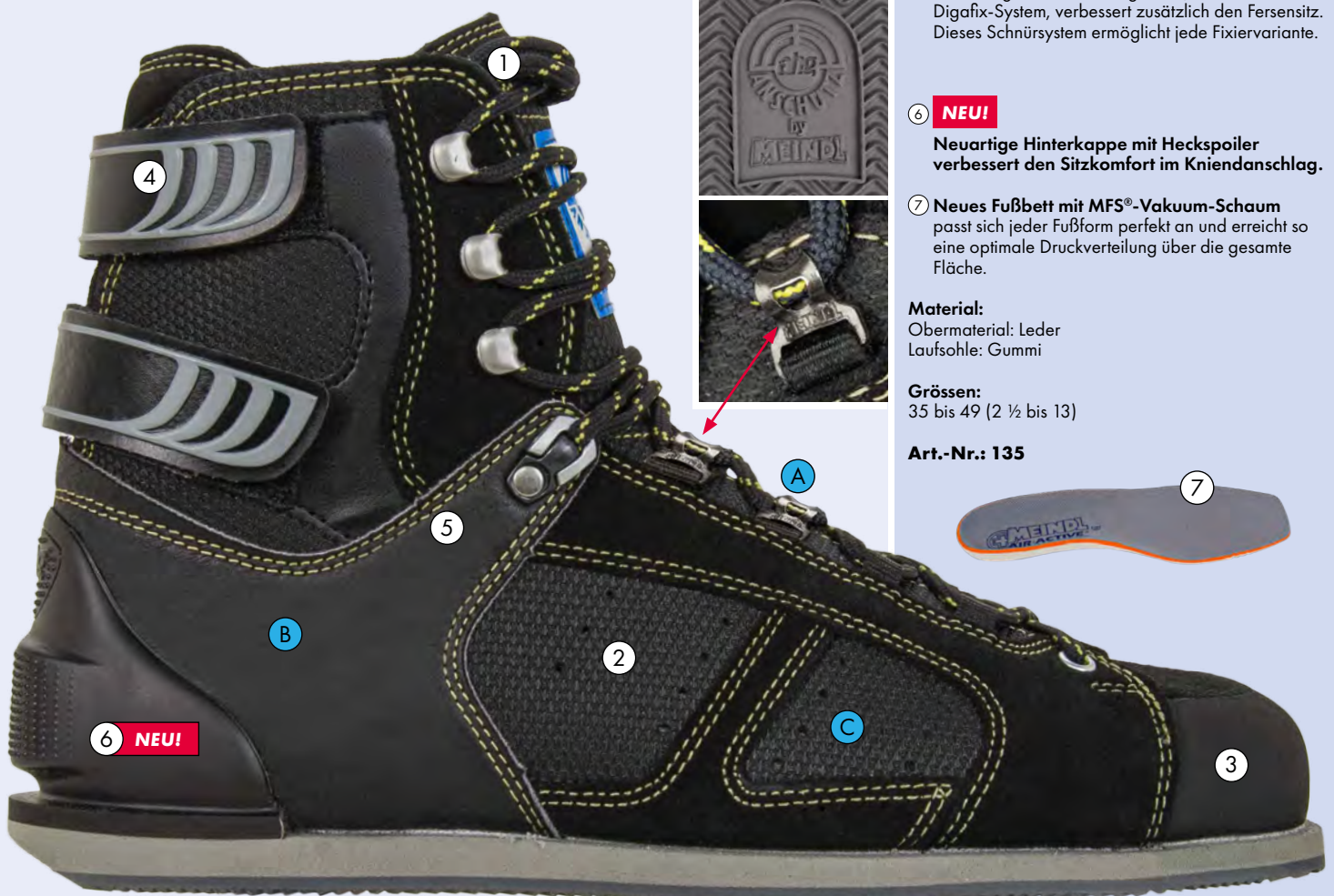

1

4

5

B

2

A

6 **NEU!**

C

3

# SCHIESSSCHUHE

## 1 Schiessschuh COMPETITION

Entwickelt mit Schützen für Schützen.

- Die komplette Schaftzunge ist eine Kombination aus 3D-Mesh Material, die für eine bessere Luftzirkulation im Schuh sorgt (kein Hitzestau), sowie der Polsterung aus retikuliertem Schaum, die den Tragekomfort verbessert. Diese Kombination macht den Unterschied.
- Durch eine integrierte Klettzone in der Lasche, kann diese individuell an den Fußriss angepasst und fixiert werden.
- Die weit nach vorne gezogene Lasche ist so konstruiert, dass der Fuß über die ganze Länge individuell und sehr eng fixiert werden kann. Eine individuelle Anpassung ist dadurch einfach zu erreichen.
- Klettverschluss erleichtert die Feineinstellung des Schuhs.
- Mit den zwei seitlich aufgesetzten Zugleisten wird der seitliche Halt und die Stabilität des Fußes im Schuh verstärkt.
- Ziernähte im Aussenbereich verleihen dem Schuh eine sportliche Note.
- Das Ergofit Fussbett hat durch seinen Aufbau sehr gute Stabilisierungseigenschaften.
- Dieser Schuh entspricht den neusten ISSF Richtlinien, gültig ab. 01.01.2013

### Material:

Obermaterial: Leder  
Laufsohle: Gummi

### Größen:

35 – 51 (3 – 14½)

Art.-Nr.: 137

## 2 Sportschuh ALLROUND STRONG

Der neu konzipierte und im Design sportlich gestaltete Schuh ist, wie der Name Allround schon sagt, ein Schuh, der sich für die verschiedenen Disziplinen wie Laufende Scheibe, Trap, Skeet, Pistole und auch Gewehr-schiessen verwenden lässt.

- Gut gepolsterte Zungen verteilen jeglichen Druck und verhindern Druckschmerzen.
- Stabiler Schuh.
- Komfortable Schnürung.
- Die optimale Verarbeitung im Innen- und Aussenbereich gibt dem Schuh eine sportliche Note.
- Das orthopädische Fussbett verhindert ein rasches Ermüden des Fußes beim Wettkampf.

### Material:

Obermaterial: Leder  
Laufsohle: Gummi

### Größen:

Von 36 – 48 (3 – 12)

Art.-Nr.: 134

1



2 NEU!



Neu, mit erhöhtem  
Fersenkeil!

3



### 3 Schiessschuh EASY

- Der preisgünstige Schiesssportschuh in gewohnter Meindl-Qualität.
- Orthopädisches Fussbett.
- Optimale Verarbeitung für stabilen Halt.
- Stabile, gerade Sohle für sicheren Anschlag.
- Dieser Schuh entspricht den neusten ISSF Richtlinien, gültig ab. 01.01.2013

**Material:**

Obermaterial: Leder  
Laufsohle: Gummi

**Grössen:**

37 - 47 (3½ bis 12)

**Art.-Nr.: 132**

### 4 SOHLENSPANNER

Der Sohlenspanner für Schiessschuhe verlängert die Lebensdauer Ihrer Schuhe und gewährleistet über Jahre eine gleichbleibende flache Sohle.

Für alle gängigen Schiessschuhgrössen von 36 - 50.

**Art.-Nr.: 136**

### 5 SCHNÜRSENKEL

- Für Schiessschuhe, Satz.
- Länge: 180 cm.

**Art.-Nr.: 133-2**

4



5



### 6 LIEGENDMATTE

Die ahg-Liegendmatte besteht aus 4 gepolsterten Segmenten, die sich einfach zusammenfalten lassen und mit Klettverschlüssen fixiert werden.

- Trageschlaufen gewährleisten einen sicheren Transport.
- Eine extra Gummierung im Ellbogenbereich verhindert das Verrutschen im Anschlag.
- Abtrennbare Ellenbogenmatte.

Masse: 200 x 80 cm

Gewicht: 2 kg

**Art.-Nr.: 385**

6

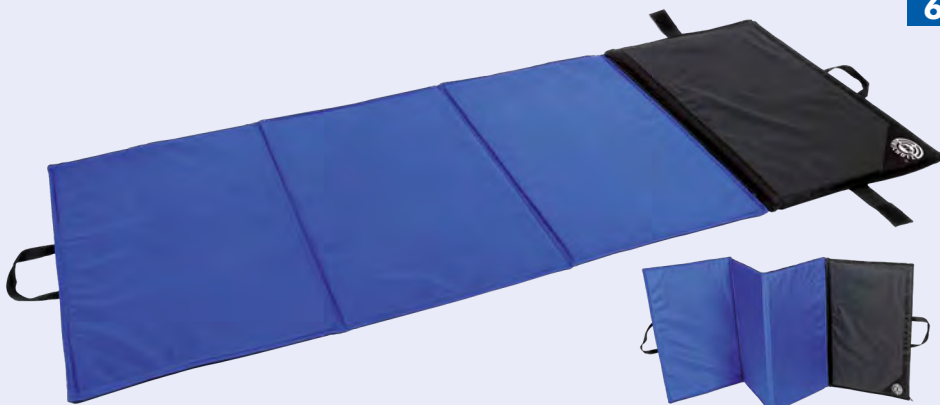

# SCHIESSHANDSCHUHE

Die ahg-Schiesshandschuhe in unterschiedlichen Farben und Materialien. So individuell wie Ihre Persönlichkeit. Für jeden Geschmack das richtige Modell. Doch eines haben alle Modelle gemeinsam: Die Qualität.  
**Optimale Passform • Bequemer Schnitt • Antirutschbeläge, GRIP oder TOP GRIP**

## 1 ahg-Anschütz Handschuh CONCEPT I

Der ahg-Anschütz Handschuh CONCEPT I zeichnet sich durch folgende Merkmale aus:

- Atmungsaktives AIR-Meshmaterial sorgt für bessere Luftzirkulation im Handschuh und optimiert dadurch das Klimamanagement im Inneren des Handschuhs.
- Kautschukformteile an Innen- und Aussenhand gewährleisten bessere Druckverteilung, die durch den Schiessriemen und Gewehrschaft auf den Handschuh einwirken.
- Gummierte Polster an den Fingern verhindern das Verrutschen des Sportgeräts.
- Gelpolster zwischen Daumen und Zeigefinger reduziert Druckschmerzen, die durch den Handstopp entstehen können.
- Gummiertes Material an den Fingern der Handinnen-seite verhindert das Verrutschen des Schafftes.
- Stretchband am Handgelenk für bequemeres An- und Ausziehen, sowie optimale Passform am Handgelenk.
- Zwei Ausziehhilfen für gutes Handling beim Ausziehen des Handschuhs.

### Material:

Obermaterial: 54% Leder, 29% Polyester, 11% Polyamid, 3% Elastodien, 2% Elasthan, 1% Polyurethann  
 Innenfutter: 100% Polyester

**Größen:** XXS, XS, S, M, L, XL

Für Rechtsschützen:

**Art.-Nr.: 122-C** (Farbe anthrazit/rot)

## 2 ahg-Anschütz Handschuh CONCEPT I

Wie Modell 122-C, jedoch in anderer Farbe.

**Größen:** XXS, XS, S, M, L, XL

Für Rechtsschützen: **Art.-Nr.: 122**  
 Für Linksschützen: **Art.-Nr.: 122-L**

## 3 COLOR 2

5-Finger-Handschuh mit

- TOP GRIP Belag.
- Stretchband am Handgelenk.
- Farbkombination rot-blau.

### Material:

Obermaterial: 100% Polyester (Amara)  
 Innenfutter: 34% Wolle, 33% Viskose, 33% Polyacryl  
 Besatz: Top Grip

**Größen:** XS, S, M, L, XL

Für Rechtsschützen: **Art.-Nr.: 110**  
 Für Linksschützen: **Art.-Nr.: 110-L**

## 4 THERMO-STAR

5-Finger-Handschuh. Die neueste Generation von Schiesshandschuhen aus dem Hause ahg-Anschütz bietet Ihnen folgende Vorteile, die sich im Wettkampf spürbar auszahlen.

- Durch Verwendung von Gittergewebe an Handrücken, Innenhand, sowie der Lochschichtel an den Fingern wird eine optimale Temperaturzirkulation erreicht, so dass ein Hitzestau im Handschuh vermieden wird.
- Durch Verwendung neuester High-Tech Materialien wird der Handrücken verstärkt und gibt zusätzlich Halt am Handgelenk.
- Dämpfungsmaterialien werden von dem Handrücken bis zur Innenhand gezogen, so dass beim Liegendanschlag der Druck des Handstopps auf die Hand optimal verteilt wird.
- TOP GRIP Belag verhindert das Verrutschen der Waffe.

### Material:

Obermaterial: 60% Gummi, 20% PU, 8% Polyamid, 6% Leder, 6% Gummiband  
 Innenfutter: 34% Wolle, 33% Viskose, 33% Polyacryl  
 Besatz: Top Grip

**Größen:** XS, S, M, L, XL  
 (Nur für Rechtsschützen lieferbar)

**Art.-Nr.: 127**



1



2



3



4



Alle **Schiesshandschuhe** entsprechen den ISSF + DSB-Regeln.

5



### 5 SHORT BLACK

Offener 5-Finger-Handschuh.

- Querschlitze am Handrücken erleichtert das Abwinkeln der Finger.
- Stabiles Ledermaterial verbessert die Stützfunktion.
- Offene Finger für besseren Temperaturengleich ermöglicht das Laden des Gewehrs mit der linken Hand (Daumen und Zeigefinger).

**Material:**

Obermaterial: 60% PUR, 40% Leder  
Innenfutter: 34% Wolle, 33% Viskose, 33% Polyacryl  
Besatz: Kautschuk

**Größen:** XS, S, M, L, XL

Für Rechtsschützen: Für Linksschützen:  
**Art.-Nr.: 115 Art.-Nr.: 115-L**

6



### 6 COMFORT SHORT

Offener 5-Finger-Handschuh aus einer Kombination von Leder und atmungsaktivem High-Tech-Gewebe VELON. Durch Verwendung dieses neuen VELON-Gewebes erhält der Handschuh folgende Vorteile:

- Handschuh bleibt weich und geschmeidig auch bei Kälte und sorgt für angenehmen Tragekomfort.
- Wasserabweisend und feuchtigkeitsaustauschfähig.
- Top-Grip-Belag verhindert das Verrutschen der Sportwaffe.
- Kurzer Schaft des Daumens und Zeigefingers ermöglicht das problemlose Laden der Sportwaffe.

**Material:**

Obermaterial: 60% PUR, 40% Leder  
Innenfutter: 34% Wolle, 33% Viskose, 33% Polyacryl  
Besatz: Top Grip

**Größen:** XS, S, M, L, XL

Für Rechtsschützen: Für Linksschützen:  
**Art.-Nr.: 116 Art.-Nr.: 116-L**

7



### 7 BLACK GRIP

Offener 5-Finger-Handschuh mit schwarzem Antirutschbelag und Stretchband am Handgelenk.

**Material:**

Obermaterial: 50% Gummi 20% Polyester (Amara), 25% PU, 5% Elastan  
Innenfutter: 34% Wolle, 33% Viskose, 33% Polyacryl

**Größen:** XS, S, M, L, XL

**Art.-Nr.: 102**

8



### 8 SHORT

Offener 5-Finger-Handschuh.

- Querschlitze am Handrücken erleichtert das Abwinkeln der Finger.
- Stabiles Ledermaterial sowie der durchgehende Antirutsch-Belag am Handrücken verbessern die Stützfunktion im Anschlag.
- Offene Finger für besseren Temperaturengleich ermöglicht das Laden des Gewehrs mit der linken Hand (Daumen und Zeigefinger).

**Material:**

Obermaterial: 60% PUR, 40% Leder  
Innenfutter: 34% Wolle, 33% Viskose, 33% Polyacryl  
Besatz: Kautschuk

**Größen:** XS, S, M, L, XL

Nur für Rechtsschützen lieferbar.

**Art.-Nr.: 123**

# SCHIESSHANDSCHUHE

Die ahg-Schießhandschuhe in unterschiedlichen Farben und Materialien. So individuell wie Ihre Persönlichkeit. Für jeden Geschmack das richtige Modell. Doch eines haben alle Modelle gemeinsam: Die Qualität.

**Optimale Passform • Bequemer Schnitt • Antirutschbeläge, GRIP oder TOP GRIP**

## 1 CONTACT

Der ahg-Schießhandschuh Contact bietet der Stützhand mehr direkten Kontakt zur Sportwaffe, sehr viel Bewegungsfreiheit und maximale Polsterung. Daumen und Zeigefingerkuppe sind geöffnet, um Ladetätigkeiten an Ihrem Sportgerät durchführen zu können. Das verarbeitete Mikrofaser Material ist atmungsaktiv und verringert starkes Schwitzen der Hand. Beschichtet ist dieses Material mit einem Silikondruck für zusätzlichen Grip. Das Griptec Antirutschmaterial an Innen- und Außenhand gewährleistet einen sicheren Halt und verhindert ein Verrutschen ihres Sportgeräts im Anschlag. Unterpulstert wurde das Griptec Material von einem atmungsaktiven Hightech-Schaumstoff, genannt Poron, welcher Drücke und Vibrationen bis zu 90% abdämpft.

### Material:

41% Polyurethane, 21% Polyester, 21% Polyamide, 13% Polyethylene, 4% Elastane

**Größen:** XS, S, M, L, XL, XXL

Für Rechtsschützen: Für Linksschützen:

**Art.-Nr.: 118** **Art.-Nr.: 118-L**

1



2



## 2 SUPER GRIP

Preisgünstiger 5-Finger-Handschuh.

- Stretchband am Handgelenk sorgt für bequemen Einschlupf.
- Guter Temperatureausgleich durch atmungsaktives Meshmaterial.
- Weisser Antirutschbelag.

### Material:

Obermaterial: 100% Polyester (Amara)

Innenfutter: 34% Wolle, 33% Viskose, 33% Polyacryl

Besatz: Top Grip

**Größen:** XS, S, M, L, XL

Für Rechtsschützen:

**Art.-Nr.: 111**

3



## 3 STANDARD SHORT

Offener 5-Finger-Handschuh mit

- weissem Antirutschbelag.
- Stretchband am Handgelenk.
- Die preisgünstige Alternative zu Modell Short.

### Material:

Obermaterial: 100% Polyester (Amara)

Innenfutter: 34% Wolle, 33% Viskose, 33% Polyacryl

Besatz: Kautschuk

**Größen:** XS, S, M, L, XL

Für Rechtsschützen: Für Linksschützen:

**Art.-Nr.: 113** **Art.-Nr.: 113-L**

4



## 4 Top Star GREEN

Offener 5-Finger-Handschuh mit

- weissem Antirutschbelag an Handrücken und Top Grip an den Fingern.
- Stretchband am Handgelenk.

### Material:

Obermaterial: 98% Polyester (Amara), 2% Leder

Innenfutter: 34% Wolle, 33% Viskose, 33% Polyacryl

Besatz: Kautschuk und Top Grip

**Größen:** XS, S, M, L, XL

**Art.-Nr.: 104**

5



## 5 MATCH

Offener 5-Finger-Handschuh

- Schwarzer Antirutschbelag.
- Stretchband am Handgelenk.

### Material:

Obermaterial: 98% Polyester (Amara), 2% Leder

Innenfutter: 34% Wolle, 33% Viskose, 33% Polyacryl

Besatz: Kautschuk

**Größen:**

XS, S, M, L, XL, XXL

**Art.-Nr.: 114**





Alle **Schiesshandschuhe** entsprechen den ISSF + DSB-Regeln.



**NEU!** 6

### 6 MULTI GRIP

Offener 5-Finger-Handschuh mit einer Kombination aus robuster Mikrofaser mit einem bewährten Besatz aus Top-Grip-Material an der Ober- und Innenhand. Airmesh Material an den Fingern der Innenhand sorgt für gute Belüftung. Beim Innenfutter wurde hochatmungsaktives Active Dry verwendet, dadurch wird das Anziehen des Handschuhs auch bei feuchten Händen wesentlich erleichtert.

- Handschuh bleibt weich und geschmeidig auch bei Kälte und sorgt für angenehmen Tragekomfort.
- Top-Grip-Belag verhindert das Verrutschen der Sportwaffe.
- Kurzer Schaft des Daumens und Zeigefingers ermöglicht das problemlose Laden der Sportwaffe.

**Material:**

Außenmaterial: 60% Polychlorid, 12% Baumwolle, 11% Leder, 9% Polyamid, 5% Polyurethan, 3% Polyester

Futter: 87% Polyester, 13% Elasthan

**Größen:** XXS, XS, S, M, L, XL, XXL

Für Rechtsschützen:

**Art.-Nr.: 129**



**NEU!** 7

### 7 SOFT TOUCH

Der ahg-Schießhandschuh Soft Touch bietet der Stützhand mehr direkten Kontakt zum Sportgerät, sehr viel Bewegungsfreiheit und maximale Polsterung. Daumen und Zeigefingerkuppe sind geöffnet, um Ladetätigkeiten am Sportgerät durchführen zu können. Das verarbeitete Mikrofaser Material, mit Besätzen aus digitalem Leder, in der Oberhand ist atmungsaktiv und verringert starkes Schwitzen der Hand. Die Polsterungen aus Poron XRD dämpft das Gewicht der Sportwaffe angenehm ab. Die Innenhand aus robuster Mikrofaser mit Einsätzen aus Lycra, die zu einer Reduzierung der Faltenbildung führen, sowie 3 unterpolsterte Poron Segmente mit Silikondruck verbessert den Griff und die Druckverteilung am Sportgerät. Eine weitere Poron Polsterung wurde zwischen Daumen und Zeigefinger eingebaut, um den Druck vom Handstop auf die Hand zu reduzieren. Der Silikondruck auf der Innenhand verhindert das Verrutschen des Sportgeräts.

**Material:**

Außenmaterial: 32% Polyamid, 32% Polyurethan, 19% Polyester, 8% Leder, 5% Elastodien, 4% Elasthan  
Futter: 100% Polyester

**Größen:** XXS, XS, S, M, L, XL, XXL

**Art.-Nr.: 128**



**NEU!** 8

### 8 SOFT TOUCH SHORT

Der ahg-Schießhandschuh Soft Touch Short bietet der Stützhand mehr direkten Kontakt zum Sportgerät, sehr viel Bewegungsfreiheit und maximale Polsterung. Das verarbeitete Mikrofaser Material, mit Besätzen aus digitalem Leder, in der Oberhand ist atmungsaktiv und verringert starkes Schwitzen der Hand. Die Polsterungen aus Poron XRD dämpft das Gewicht der Sportwaffe angenehm ab. Die Innenhand aus robuster Mikrofaser mit Einsätzen aus Lycra, die zu einer Reduzierung der Faltenbildung führen, sowie 3 unterpolsterte Poron Segmente mit Silikondruck verbessert den Griff und die Druckverteilung am Sportgerät. Eine weitere Poron Polsterung wurde zwischen Daumen und Zeigefinger eingebaut, um den Druck vom Handstop auf die Hand zu reduzieren. Der Silikondruck auf der Innenhand verhindert das Verrutschen des Sportgeräts.

**Material:**

Außenmaterial: 40% Polyamid, 25% Polyurethan, 12% Polyester, 10% Leder, 7% Elastodien, 6% Elasthan

Futter: 100% Polyester

**Größen:** XXS, XS, S, M, L, XL, XXL

**Art.-Nr.: 126**

## 1 NEU!

### 1 Abzugshandschuh TRIGGER II

Die Oberhand des Trigger II ist aus leichtem, luftdurchlässigem Micronet Material gefertigt, das sich perfekt an die Hand anschmiegt. Die Innenhand ist aus robuster Mikrofaser mit Silikondruck gefertigt für sicheren Grip. Der Handschuh lässt sich durch seine einzigartige Bundkonstruktion leicht über das Handgelenk anziehen und verfügt über eine Quickpull Ausziehhilfe. Der Trigger II ist waschbar bis 30 °C.

**Material:**  
74% Polyamid, 14% Polyurethan, 12% Elasthan

**Größen:** XXS, XS, S, M, L, XL, XXL

Für Rechtsschützen:

**Art.-Nr.: 94**



### 2 Handschuh ALLROUND

Wie der Name schon sagt, kann dieser Handschuh beim Auflage- oder Freihandschiessen eingesetzt werden. Die Oberhand besteht aus elastischem und atmungsaktivem Material, die leicht gepolsterte Innenhand aus atmungsaktivem Active Dry Stoff. Für einen guten Grip sorgt der Silikondruck auf der Innenhand. Der Handschuh lässt sich durch seine einzigartige Bundkonstruktion leicht über das Handgelenk anziehen und verfügt über eine Quickpull Ausziehhilfe. Der Allround Handschuh ist waschbar bis 30 °C.

**Material:**  
42% Polyester, 41% Polyamid, 16% Elasthan, 1% Polyurethan

**Größen:** XS, S, M, L, XL, XXL

Für Rechtsschützen:

**Art.-Nr.: 95**

## 2 NEU!



### 3 Stützhandschuh CONTACT GEL

Dieser speziell entwickelte Schiesshandschuh bietet der Stützhand mehr direkten Kontakt zur Sportwaffe, sehr viel Bewegungsfreiheit und maximale Polsterung.

Spezielle anatomisch geformte Poron Gel Polsterungen an Innen- und Aussenflächen des Handschuhs passen sich der Hand an und halten rutschsicher das Sportgerät im Anschlag, gleichzeitig wird durch das Gel der Druck verteilt. Der Daumenbereich wurde ebenfalls mit Poron Gel Polsterung ausgestattet um Druckschmerzen des Handstops zu reduzieren.

- Bei Bedarf kann der Schiesshandschuh bei 30° C (Handwäsche) gewaschen werden.
- Belüfteter Innenhandbereich reduziert übermäßiges Schwitzen.
- Atmungsaktive Spantextmaterialien auf der Oberhand und Belüftungslöcher im Knöchelbereich runden das Belüftungskonzept ab.
- Zwischen den Fingern wurden elastische Materialien eingearbeitet um die Passform zu verbessern. Eine Ein- und Ausziehhilfe wurde ebenfalls eingearbeitet.

**Material:**  
60% Polyurethan, 31% Polyester, 8% Polyamid, 1% Elasthan

**Größen:** XS, S, M, L, XL, XXL

Für Rechtsschützen: Für Linksschützen:

**Art.-Nr.: 98**

**Art.-Nr.: 98-L**

## 3



4



## ahg - Kniend-Rollen

- Feine Korkgranulatfüllung für eine angenehme, feste Fussgelenkunterstützung.
- Keine Druckstellen durch an den Stirnseiten angebrachte Reissverschlüsse.
- Robuste, benutzerfreundliche Trageschlaufen.
- Hochwertige Verarbeitung.

### 4 Kniend-Rolle VELOURSLEDER

**Art.-Nr.: 380** (ohne Füllung)  
**Art.-Nr.: 381** (mit Füllung)

### 5 Kniend-Rolle COLOR aus Segeltuch

**Art.-Nr.: 360 Color** (ohne Füllung schwarz/blau)  
**Art.-Nr.: 360** (ohne Füllung schwarz/rot)  
**Art.-Nr.: 361 Color** (mit Füllung schwarz/blau)  
**Art.-Nr.: 361** (mit Füllung schwarz/rot)

5



### 6 Kniend-Rolle TOP GRIP

**Art.-Nr.: 372** (ohne Füllung)  
**Art.-Nr.: 373** (mit Füllung)

### 7 Kniend-Rolle ANTIRUTSCHBELAG

**Art.-Nr.: 350** (ohne Füllung, braun)  
**Art.-Nr.: 351** (mit Füllung, braun)  
**Art.-Nr.: 370** (ohne Füllung, blau/schwarz)  
**Art.-Nr.: 371** (mit Füllung blau/schwarz)

### 8 KORKGRANULAT-Füllung

Für eine Kniend-Rolle.

**Art.-Nr.: 364**

6



7



8



# SCHIESSMÜTZEN

1

## 1 SCHIESSMÜTZE

- Der lange Schild an der ahg-Schießmütze verhindert, dass störendes Oberlicht sich negativ auf den Zielvorgang auswirken kann.
- Ein Klettverschluss ermöglicht ein stufenloses Anpassen an jede Kopfgröße.
- Seitenteile aus Gittergewebe erhöhen die Luftdurchlässigkeit und sorgen für Temperaturengleich.
- Durch einfaches Hochklappen der Seitenblenden entspricht die Mütze den Regeln des DSB und ISSF.
- Wenn Sie nach DSB oder ISSF Regeln schießen, müssen Sie die Seitenblende an der Naht selber zuschneiden.
- Sollten Sie nach Regeln eines anderen Verbandes schießen, bei dem die Seitenblenden nicht reglementiert sind, können diese auch heruntergeklappt bleiben.

### Material:

60% Baumwolle, 40% Polyester

**Art.-Nr.: 325-C** (Blau-schwarz)

**Art.-Nr.: 325-S** (Schwarz mit Augenblende)



## 2 NEOPREN CAP DE LUXE

Das ahg Neopren Cap „de Luxe“, ist ein Cap bei dem sich das Sonnenschild durch ein neues patentiertes Gelenkfixierungssystem individuell in jede gewünschte Position einstellen lässt.

Durch dieses neue Fixiersystem gewährleisten wir, dass der Schütze beim Zielen eine optimale Position seines Sonnenschildes, den jeweiligen Veränderungen der Lichtverhältnisse anpassen kann.

Die Innenseite des ahg-Neopren Caps ist mit einem Frotteematerial ausgestattet, das den Schweiß gut aufnehmen kann und einen angenehmen Tragekomfort gewährleistet.

### Material:

Aussen: 100% PU

Futter: 100% Baumwolle

**Art.-Nr.: 302** (Schildlänge 10 cm, grau)

**Art.-Nr.: 302-S** (Schildlänge 9 cm, grau)

**Art.-Nr.: 302-B** (Schildlänge 10 cm, blau)

**Art.-Nr.: 302-P** (Schildlänge 9 cm, pink)

**Art.-Nr.: 302-PL** (Schildlänge 10 cm, pink)

**Art.-Nr.: 302-SW** (Schildlänge 10 cm, schwarz)

**Art.-Nr.: 302S-SW** (Schildlänge 9 cm, schwarz)

2



grau



blau



schwarz



pink

## 3 NEOPREN CAP

- Schutz vor Streulicht.
- Flexibel und leicht – gewährleistet angenehmen Tragekomfort.
- ISSF und DSB Regelkonform.

Material: 100% PU

**Art.-Nr.: 301** (blau)

**Art.-Nr.: 301-O** (orange)

**Art.-Nr.: 301-P** (pink)

3



blau



orange



pink



Farbe wechseln durch drehen der Cap!





4

5



## 4 SCHIESSMÜTZE DEFLEKTOR

Die neue Schiessmütze von ahg-Anschütz hat ein stufenlos auf jede Kopfgrösse verstellbares Kopfband mit schweissaufnahmefähigem Frotteeband und einsteckbarer Augenblende.

**Material:** 100% Baumwolle

**Art.-Nr.: 300**

## 5 AUGENBLLENDE MIT CLIP

Augenabdeckung mit Clip zur problemlosen Befestigung an Stirnbändern. Das Kugelgelenk erlaubt eine exakte Ausrichtung der Blende. Der Clip besteht aus 2 Schalenhälften, die leicht voneinander zu lösen sind, sodass das Stirnband zum Waschen bequem abgenommen werden kann. Sowohl für Rechts- als auch für Linksschützen verwendbar. Lieferbar in den Farben transparent, grau, grün und blau.

**Art.-Nr.: 9305-TRI** (transparent)

**Art.-Nr.: 9305-GRI** (grau)

**Art.-Nr.: 9305-GNI** (grün)

**Art.-Nr.: 9305-BLI** (blau)

## 6 STIRNBAND MIT GELENKAUGENBLLENDE

- ISSF und DSB Regelkonform.
- Hochklappbar.
- Durch Kugelgelenk nach allen Seiten schwenkbar.

**Material:** 92% Polyester, 8% Gummi

Schwarz, rot und blau auf weiss

**Art.-Nr.: 315**

Schwarz auf weiss

**Art.-Nr.: 318**

## 7 STIRNBAND MIT AUGENBLLENDE

- Mit entspiegelter und kratzfesten Augenblende aus Lexan.
- Regelkonform nach DSB und ISSF.

**Material:** 92% Polyester und 8% Gummi

Schwarz, rot und blau auf weiss

**Art.-Nr.: 316**

Schwarz auf weiss

**Art.-Nr.: 317**

Schwarz, rot und gelb auf weiss.

**Art.-Nr.: 324**

## 8 STIRNBAND

**Material:** 92% Polyester, 8% Gummi

**Art.-Nr.: 323**

## 9 STIRNBAND MIT VERSTELLBARER AUGENKLAPPE

Am Stirnband ist eine Halterung aus Kunststoff angebracht, in die man eine der beiden 30 mm breiten Abdeckscheiben für das nichtzielende Auge anbringen kann.

Die Abdeckscheibe kann in der Höhe verstellt, um die eigene Achse gedreht und hochgeklappt werden.

Der Lieferumfang enthält:

- 1 x Stirnband
- 2 x Abdeckscheibe (transparent und grau)
- Kunststoffdose zur Aufbewahrung

**Material:** 85% Baumwolle, 15% Elasthan.

**Art.-Nr.: 311** (grau)

**Art.-Nr.: 311-S** (schwarz)

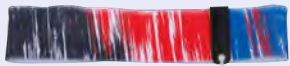

6

Art.-Nr.: 315



Art.-Nr.: 318



7

Art.-Nr.: 316



Art.-Nr.: 317



Art.-Nr.: 324



Art.-Nr.: 323

8



9



10

11



## 10 GELENKAUGEN-BLENDE

- Mit Clip zur Befestigung an Schiessmütze oder Stirnband.
- Hochklappbar.
- Durch Kugelgelenk nach allen Seiten schwenkbar.
- ISSF und DSB Regelkonform.

**Art.-Nr.: 329**

## 11 STIRNBAND MIT VERSTELLBARER AUGENKLAPPE

Am ahg-Stirnband ist eine Gelenkhalterung aus Kunststoff angebracht. Mit einer Rändelschraube kann die transparente Abdeckscheibe für das nichtzielende Auge einfach und ohne Werkzeug schnell in Höhe, Neigung und Winkel optimal auf den Schützen eingestellt werden.

**Art.-Nr.: 310**

## 1 Schiessriemen CONTACT

- Verzugfreies Kunststoffgewebe.
- Einfache Anpassung der Armschlaufe und Armlänge mittels Dornschnallen.
- Der Schiessriemen kann aufgrund der langen Lochreihen auch an sehr kleine Armlängen angepasst werden, so dass die Dornschnalle im Anschlag nicht auf den Handschuh drückt.

**Art.-Nr.: 334** (für Rechtsschützen)  
**Art.-Nr.: 334-B** (blau) (für Rechtsschützen)  
**Art.-Nr.: 334-L** (für Linksschützen)  
**Art.-Nr.: 334-short** (4 cm kürzer)

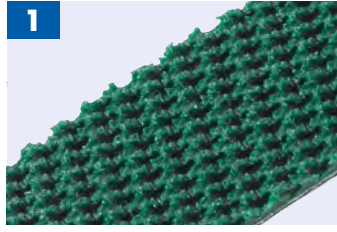

## 2 Schiessriemen SWING

ahg-Schiessriemen SWING ist die neueste Entwicklung aus dem Hause ahg-Anschütz. Es handelt sich hierbei um einen Schiessriemen mit kombinierter Feinjustierung.

Dieser Riemen bietet folgende Vorteile:

- Leichte Längenverstellung im Liegend- oder Kniendanschlag mit einer Hand möglich ohne aus dem Anschlag zu gehen.
- Zugleich automatische Axialanpassung des Riemen-vorderteils, um optimalen Kraftverlauf dauerhaft im Anschlag zu gewährleisten.
- Die Verbindung der Riemenbefestigung mit dem Schiessriemen wird mit einem speziellen Persenningverschluss verbunden, der es ermöglicht, mit einer Hand komfortabel und schnell ein- und auszukoppeln.
- Die Armschlaufe mit 4-facher verstellbarer Aufnahme für den Persenningverschluss gewährleistet optimale Riemenposition für den Anschlag.
- Zusätzlich kann die Armschlaufe mittels Dornschnalle individuell an den Oberarm angepasst werden.
- Spezielles, nicht dehnbares Riemenmaterial mit Gewebeeinlage gewährleistet optimale Stabilität.

**Art.-Nr.: 341** (für Rechtsschützen)  
**Art.-Nr.: 341-L** (für Linksschützen)



## 3 Schiessriemen PROFESSIONAL

Bietet zusätzliche Vorteile, wie die Ihnen bereits bekannten Pluspunkte der ahg-Schiessriemen mit schwenkbarer Lasche.

- Stufenlose Armschlingenverstellung mit schwenkbarer Metalllasche.
- Für Rechts- oder Linksschützen.
- Geringer Lochabstand für Feineinstellung.

**Material:** Leder (ohne Abb.)

**Art.-Nr.: 330** (für Rechtsschützen)

**Material:** Synthetik, schwarz

**Art.-Nr.: 331** (für Rechtsschützen)

**Art.-Nr.: 331-L** (für Linksschützen)



## 4 Schiessriemen CONSTANT

**Material:** Leder

**Art.-Nr.: 333** (für Rechtsschützen)

**Material:** Synthetik, schwarz

**Art.-Nr.: 335** (für Rechtsschützen)



# SCHIESSRIEMEN



## 5 SCHIESSRIEMEN Contact PLUS

- Verzugfreies Kunststoffgewebe.
- Einfache Anpassung der Armschlaufe und Armlänge mittels Dornschnallen.
- Der Schiessriemen kann aufgrund der langen Lochreihen auch an sehr kleine Armlängen angepasst werden, so dass die Dornschnalle im Anschlag nicht auf den Handschuh drückt.
- Eine Feineinstellschraube ermöglicht das Nachjustieren im Anschlag.

Art.-Nr.: 338



## 6 Schiessriemen ULTRA

- Verzugfreies Kunststoffgewebe in blau.
- Einfache Anpassung der Armschlaufe und Armlänge mittels Dornschnallen.
- Der Schießriemen kann aufgrund der langen Lochreihen auch an sehr kleine Armlängen angepasst werden, so dass die Dornschnalle im Anschlag nicht auf den Handschuh drückt.
- Eine Feineinstellschraube ermöglicht das Nachjustieren im Anschlag.

Art.-Nr.: 340 (für Rechtsschützen)

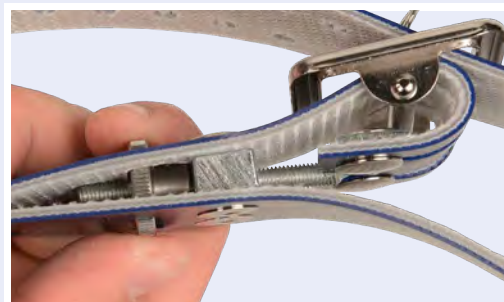

## 7 ahg-Schiessriemen SWING PLUS

Es handelt sich hierbei um einen Schiessriemen mit kombinierter Feinjustierung. Dieser Riemen bietet folgende Vorteile:

- Leichte Längenverstellung im Liegend oder Kniendanschlag mit einer Hand möglich ohne aus dem Anschlag zu gehen.
- Zugleich automatische Axialanpassung des Riemenvorderteils, um optimalen Kraftverlauf dauerhaft im Anschlag zu gewährleisten.
- Die Verbindung zwischen Armschlaufe/Feineinstellschraube wird durch einen Riemenbügel hergestellt. Mit dem Versetzen der beiden Fixierschrauben hinter dem Riemenbügel kann der Kraftverlauf am Oberarm nach Wunsch verändert werden um Pulsübertragung zu verhindern.
- Die Verbindung der Riemenbefestigung mit dem Schiessriemen wird mit einem speziellen Persenningverschluss verbunden, der es ermöglicht, mit einer Hand komfortabel und schnell ein- und auszukoppeln.
- Die Armschlaufe mit 4-facher verstellbarer Aufnahme für den Persenningverschluss gewährleistet optimale Riemenposition für den Anschlag. Zusätzlich kann die Armschlaufe mittels Dornschnalle individuell an den Oberarm angepasst werden.
- Spezielles, nicht dehnbares Riemenmaterial mit Gewebeeinlage gewährleistet optimale Stabilität.

Art.-Nr.: 342



## 1 BASEBALL CAP

- ahg-ANSCHÜTZ Design.
- Schwarz/blau mit ahg-Logo.

**Material:** 100% Baumwolle

**Art.-Nr.:** 3210-ahg

## 2 ahg-PIN

- Durchmesser 15 mm. Mit Butterfly-Verschluss.
- Weich-Emaillie, Eisen gestanz.
- Mit ahg-Anschütz Logo Motiv.

**Art.-Nr.:** 2001

## 3 GEWEHR-PIN - MODELL 9015 ONE

- Länge 56 mm. Mit Butterfly-Verschluss.

**Art.-Nr.:** 2014

## 4 GEWEHR-PIN - MODELL 1912

- Länge 56 mm. Mit Butterfly-Verschluss.

**Art.-Nr.:** 2002

## 5 GEWEHR-PIN - MODELL 2013

- Länge 56 mm. Mit Butterfly-Verschluss.

**Art.-Nr.:** 2005

## 6 GEWEHR-PIN - MODELL 1918

- Länge 56 mm. Mit Butterfly-Verschluss.

**Art.-Nr.:** 2013

## 7 GEWEHR-PIN - MODELL 9003

- Länge 56 mm. Mit Butterfly-Verschluss.

**Art.-Nr.:** 2009

## 8 SCHLÜSSEL-ANHÄNGER 9003

- Länge 102 mm. Schlichtes Design.
- In 3-D Prägetechnik. Mit Sprenging.

**Art.-Nr.:** 2012

## 9 SCHLÜSSEL-ANHÄNGER 2313

- Länge 102 mm. Schlichtes Design.
- In 3-D Prägetechnik. Mit Sprenging.

**Art.-Nr.:** 2007

## 10 ahg PIN - SCHUH STRONG

- Höhe 15 mm, Breite 20 mm.
- Mit Butterfly-Verschluss.
- Weich-Emaillie, Eisen gestanz.

**Art.-Nr.:** 2000

## 11 SAKUITO

Das einzigartige Bag Design macht den SAKUITO zu einem „Must have,“ für alle Sportschützen und Trainer. Durch Verwendung hochwertiger Materialien wie Leder und Leinen sowie perfekte Verarbeitung made in EUROPE ist eine langlebige Qualität garantiert. Verstellbare Innenfächer mit Klettverschluss ermöglichen es, den Sakuito individuell auf die verschiedenen Anforderungen, die er erfüllen soll, anzupassen.

Egal, ob als Trainertasche für Laptop, Scatt, Dokumente und Unterlagen oder als Collegetasche fürs Studium, der Sakuito bietet ausreichend Stauraum. Auch als Freizeit-tasche für den Alltag macht der Sakuito eine hervorragende Figur.

**Masse:** 40 x 27 x 15 cm

**Gewicht:** 1,2 kg

**Art.-Nr.:** Sakuito (Leinen)

**Art.-Nr.:** Sakuito-L (Leder)





12



## 12 Rucksack ALL-IN-ONE

Der Pistolenrucksack ALL-IN-ONE von ahg-Anschütz ist für Einsteiger und Profis gemacht, die die Vorteile des handlichen Pistolenschießens richtig auskosten möchten. In den diversen Fächern findet das komplette Equipment Platz: Pistole im handelsüblichen Koffer, Gehörschützer, Pelletbox, Schützenpass, Schiessschuhe, Schiessbrille, Werkzeug, Kugelschreiber und Schiessscheiben. Mit diesem ALL-IN-ONE Produkt ist es unmöglich, Ausrüstungsgegenstände zu vergessen, alles ist übersichtlich verstaut. Handy- und Getränkeflaschenhalter komplettieren die innovative Ausstattung.

**Art.-Nr.: 291**

## 13 ahg-PISTOLENRUCKSACK

Der perfekte Pistolen-Rucksack der auch als Freizeit Backpack eine gute Figur macht!

Die Außenhülle ist edel und dennoch robust und pflegeleicht durch Verwendung von Deuter Super Polytex (600 Polyestergeram). Das durchdachte Innenleben sortiert Pistolenkoffer genauso wie Schuhe, Gehörschutz und Brille und alles was man sonst noch so braucht. Das Innenfutter wurde extra in einer hellen Farbe gewählt damit Kleinteile im Inneren schneller visuell erkannt werden.

Anatomische Schulterträger, sowie zwei mit Belüftungskanälen durchzogene Airstripes Polster und AirMesh Bezug, sorgen für maximale Luftzirkulation durch geringe Rückenauflage. Der Bilaminat-Aufbau aus einer stabilen und einer weichen Schicht sorgt für hohen Tragekomfort und optimale Lastverteilung. Kompressionsriemen am Rucksack erlauben durch Volumenregulierung das Gewicht möglichst körpernah zu platzieren. In der Reißverschlussvordertasche mit Organizer können Handy-Ladekabel oder andere Utensilien untergebracht werden.

Netzseitentaschen für Getränkeflasche sowie gepolsterter Boden runden das durchdachte Konzept ab.

**Masse:** 49 x 35 x 25 cm

**Volumen:** 28 l

**Gewicht:** 866 g

**Art.-Nr.: 298**



13



14

## 14 BACK-PACK

Ein modischer Rucksack der Ihnen beim Transport von Equipment nützliche Dienste leisten wird. Eine aufgesetzte Vordertasche bietet Platz für Schreibblock und andere Dinge.

**Art.-Nr.: 293**



# FUTTERALE

1

## 1 FUTTERAL für Jäger und Sportschützen

Hochwertiges Gewehrfutteral aus Nylonmaterial schützt Ihr Sportgerät beim Transport. Ein angebrachtes Schloss am Futteral erfüllt die Sicherheitsanforderung nach dem Deutschen Waffengesetz.

- Strapazierfähiges Nylonmaterial, wasserabweisend.
- Robuster „Zwei-Wege Reissverschluss“ zum Öffnen.
- Zwei aufklappbare Zubehörtaschen, eine davon mit verschiedenen grossen Funktionsfächern unterteilt.
- Gepolsterter Haltegriff.
- Abschliessbar nach den Bestimmungen des WaffG.
- Schloss am Futteral befestigt (Zahlenschloss).
- 6 cm dicke abgefütterte Innenpolsterung.
- Trageriemen.

**Innenmasse:** 127 x 28 x 9 cm

**Art.-Nr.: 9213** (Futteral schwarz/blau)



## 2 FUTTERAL für Jäger und Sportschützen

Wie 9213 jedoch ganz in schwarz, ohne Logo.

**Innenmasse:** 127 x 28 x 9 cm

**Art.-Nr.: 9213-5** (Farbe schwarz, ohne Logo)

2



3

## 3 Spezialfutteral für Jagd und Sportwaffen

Das Futteral ist mit einem neuen Reissverschlussystem und nützlichen, eingearbeiteten Details ausgestattet.

Sicher und schonend kann das Jagd oder Sportgewehr und das empfindliche Zubehör untergebracht und transportiert werden. Als besondere Ausstattung ermöglicht ein Trageriemensystem auch das Futteral auf dem Rücken zu tragen. Ebenfalls können Sie das Futteral als Montageunterlage nutzen um das Gewehr beim Zusammenbau zu schützen.

- Innenfutter aus antistatischem Material verhindert das Verschmutzen der Gewehre.
- Weiche Stretch Fixierriemen mit Klettverschluss sichern das Gewehr im Futteral.
- Passformgerechter Zuschnitt am Futteral verhindert das Verrutschen des Gewehrs.
- Praktischer Tragegriff.
- Trageriemensystem ermöglicht das bequeme Tragen auf dem Rücken.
- inkl. Zahlenschloss.

**Maße:** 122 x 25 x 5 cm

**Art.-Nr.: 9219** (schwarz)

**Art.-Nr.: 9219-G** (oliv)



# RANGE BAGS

## 1 ahg-Anschütz Range Bag für Kurzwaffen und Zubehör

Die hochwertig verarbeitete ahg-Anschütz Waffentasche bietet ausreichend Platz um 2-3 Kurzwaffen inkl. Munition, Gehörschutz sowie Werkzeug zu transportieren. Zum schnellen Öffnen und Verschließen der Tasche wurden zwei robuste Reißverschlüsse verarbeitet. Mit dem mitgelieferten Zahlenschloss kann man die Tasche verschließen. An der Range Bag außen befinden sich vier kleinere Fächer mit RV sowie ein großes Seitenfach mit Halterungen für acht Magazine, auch ein Fach für die Trinkflasche wurde angebracht. Durch den gepolsterten Tragegurt kann man die Tasche sehr komfortabel und angenehm tragen. Bei Bedarf kann dieser abgenommen werden, so dass man die Tasche einfach an den beiden Henkeln tragen kann. In der Tasche befindet sich noch ein separater Hülsenbeutel mit Karabinerhaken zur Aufnahme am Koppel bzw. Gürtel. Im Hauptfach der Waffentasche befindet sich eine herausnehmbare Innentasche mit zwei Zwischenfächern die über Klett verstellbar sind. Ebenfalls besitzt die Innentasche zwei Einschubtaschen mit Reißverschluss sowie einen Tragegurt.

### Technische Daten:

- Platz für zwei bis drei Kurzwaffen, Munition, Gehörschutz sowie Werkzeug.
- Vier kleine Fächer mit Reißverschlüssen.
- Großes Seitenfach bietet Platz für bis zu acht Magazine.
- Herausnehmbare Innentasche mit Hauptfach und zwei verstellbaren Nebenfächern.
- Hülsenbeutel mit Karabinerhaken zum Anhängen an den Gürtel.
- Ein Fach für Trinkflasche.
- Vier Gummifüße.
- Material: hochwertiges, reißfestes Nylon.
- Farbe: schwarz oder rot.

**Masse:** 60 x 37 x 27 cm

**Gewicht:** ca. 3,05 kg

**Art.-Nr.: 299** (schwarz)

**Art.-Nr.: 299-R** (rot)

## 2 ahg-RANGE BAG COMPACT für Kurzwaffen und Zubehör

Die hochwertig verarbeitete ahg-Anschütz Waffentasche bietet ausreichend Platz um zwei Kurzwaffen inkl. Munition, Gehörschutz sowie Werkzeug zu transportieren. Zum schnellen Öffnen und Verschließen der Tasche wurden zwei robuste Reißverschlüsse verarbeitet. Mit dem mitgelieferten Zahlenschloss kann man die Tasche verschließen. An der Range Bag außen befinden sich vier kleinere Fächer mit RV ein Seitenfach davon mit Halterungen für sechs Magazine, auch ein Fach für die Trinkflasche und einer Spraydose wurde angebracht. Durch den gepolsterten Tragegurt kann man die Tasche sehr komfortabel und angenehm tragen. Bei Bedarf kann dieser abgenommen werden, so dass man die Tasche einfach an den beiden Henkeln tragen kann. In der Tasche befindet sich noch ein separater Hülsenbeutel mit Karabinerhaken zur Aufnahme am Koppel bzw. Gürtel sowie ein kleines Mäppchen zur Aufbewahrung oder Mitnahme von Lauf oder Verschluss. Im Hauptfach der Waffentasche befindet sich eine herausnehmbare Innentasche mit einem Zwischenfach der über Klett verstellbar ist. Ebenfalls besitzt die Innentasche zwei Einschubtaschen mit Reißverschluss sowie einen Tragegurt.

### Technische Daten:

- Platz für zwei Kurzwaffen, Munition, Gehörschutz sowie Werkzeug.
- Vier kleine Fächer mit Reißverschlüssen.
- Großes Seitenfach bietet Platz für bis zu sechs Magazine.
- Herausnehmbare Innentasche mit Hauptfach und ein verstellbares Nebenfach.
- Hülsenbeutel mit Karabinerhaken zum Anhängen an den Gürtel.
- Mäppchen zur Aufbewahrung von Lauf oder Verschluss.
- 4 Gummifüße.
- Material: hochwertiges, reißfestes Nylon.

**Masse:** 48 x 37 x 27 cm

**Gewicht:** ca. 2,65 kg

**Art.-Nr.: 288** (blau)

1



2





3

### 3 SPORTTASCHE XXL

Die stabile, rollende Sporttasche XXL von ahg-Anschütz ist rundum gepolstert um Ihr wertvolles Equipment zu schützen.

Die 160 Liter Volumen sind wie folgt unterteilt:

- Im aufgeklappten Deckel befindet sich ein Fach mit Reissverschluss, das ausreichend Platz für Jacke oder Hose bietet.
- Im Hauptfach der XXL Tasche befinden sich am Boden vier Fachabteile, drei davon mit RV und eins mit Belüftungslöchern. Sie bieten Platz und Schutz für alle weiteren Produkte. Auf die Fachabteile können weitere Produkte wie Jacke, Stative oder anderes Zubehör verstaut werden.
- Der Unterboden ist aus einem formgespritztem Hartplastik gefertigt und sorgt dafür, dass die ahg SPORTTASCHE XXL bei voller Beladung nicht durchhängt und beim Aufstellen nicht umkippt.
- Kugelgelagerte Rollen aus dem Inliner-Bereich sorgen dafür, dass es leicht läuft und dem Gewicht spielend Stand hält.
- Ein Teleskopgriff zum Ziehen der Tasche sowie etliche Haltegriffe zum Ein- oder Ausladen sind natürlich auch dran.

**Masse:** 85 x 42 x 45 cm

**Volumen:** ca. 160 Liter

**Gewicht:** 7 kg

**Art.-Nr.:** 296



4



### 4 SPORTTASCHE BIG

Die neue zweiteilige Sporttasche lässt sich von der Mitte mittels Reissverschluss aufklappen und gewährleistet Ihnen im geöffneten Zustand sehr übersichtlichen Einblick auf Ihr Zubehör.

Im einteiligen, grossen, abschliessbaren Fach können Sie Schiessjacke und Schiesshose unter minimalster Faltenbildung einlegen. Das schont Ihre Bekleidung und hält sie länger stabil. Im dreiteiligen Fach können Sie Ihr weiteres wertvolles Zubehör wie Schiessschuhe, Handschuh, Brille etc. übersichtlich einordnen. Kein lästiges und zeitraubendes Suchen mehr. Die Skaterrollen und der ausziehbare Bügel ermöglichen leichtes, kraftsparendes Transportieren der ahg-Sporttasche.

Der starke Kunststoffboden verhindert eine Verformung und schützt Ihre Ausrüstung.

Weitere Utensilien können in den seitlich- oder im Oberteil angebrachten Einschubtaschen verstaut werden.

**Masse:** 80 x 40 x 34 cm

**Volumen:** ca. 108 Liter

**Art.-Nr.:** 292 (blau/schwarz)

# ROLLTASCHEN UND -KOFFER

1

## 1 ahg-ROLLTASCHE DELUXE

- Die Ausrüstungstasche ahg-Anschütz wurde exakt auf den Sportschützen konzipiert.
- Außenabmessungen: 83 x 38 x 42 cm.
- Gewicht: 6 kg.
- Sehr robuste große Räder.
- Separates Jacken-, Hosen-, Schuh-, Zubehör-Fach.
- Maximalbelastung 25 kg.
- Inkl. Zahlenschloss.

Art.-Nr.: 289



## 2 TRANSPORTKOFFER EXTREM

Die Koffer der Reihe Extrem sind IP67-zertifiziert und somit wasser- und staubdicht. Die Koffer sind vielseitig einsetzbar wie z.B. in den Bereichen Nautik, Fotografie, Unterwassersport, Jagd, Fischerei, für Spezialeinheiten und im Industriebereich allgemein sowie in allen Gebieten, wo besondere Stoßfestigkeit und Schutz vor äußeren Einflüssen notwendig ist.

Die Extrem Reihe zeichnet sich durch folgende Punkte aus:

- Wasserfeste, umlaufende Dichtung im Deckel.
- Zwei-Wege-Klappverschlüsse.
- Ausziehbarer Trolley (bei Modell 279).
- Hochleistungsrollen.
- Stoßfest durch extra starke Wandung inkl. Schaumstoffeinlagen mit Würfelstanzung zur individuellen Anpassung.
- Gummierter Handgriff für hohen Tragekomfort.
- Automatisches Druckausgleichsventil.
- Scharniere über die komplette Kofferlänge.
- Scharnierstifte aus Nylon dadurch keinerlei Korrosion.
- Vorrichtung zum Anbringen eines Tragegurtes.
- Zwei Lochungen für Vorhängeschlösser.

Außenmasse: 58,5 x 36,1 x 23,8 cm

Innenmasse: 52 x 29 x 20 cm

Gewicht: 5,8 kg

Art.-Nr.: 279

2





3

### 3 SCHIESSSPORTTASCHE mit Rollen

Die modische ahg-Schiesssporttasche mit ausziehbarem Schiebegriff, besitzt alle Eigenschaften, die eine Tasche für Schützen haben sollte:

- Ausreichend Platz für Jacke, Hose, Schuhe, Stativ, Glas, Handschuh usw.
- Robuste Konstruktion des Bodens (aus 5 mm Sperrholz) verleiht der Tasche aussergewöhnliche Stabilität und verhindert das Durchknicken des Bodens.
- Zwei Skaterrollen am Boden in Verbindung mit Halte- und Trageriemen ermöglichen eine grosse Auswahlmöglichkeit an verschiedenen Trage- und Rollfortbewegungen.
- Ausziehbarer Griff gewährleistet bequemes Ziehen.

**Masse:** 70 x 40 x 33 cm

**Volumen:** ca. 90 Liter

**Art.-Nr.:** 290



4

### 4 ZUBEHÖR TASCHKE

Für Diopter und Hakenkappen.

Die ahg-Zubehörtasche wurde entwickelt um Zubehör wie Hakenkappen und Diopter sicher aufzubewahren. Durch die Polsterung der Tasche bleiben die wertvollen Zubehörteile geschützt und verrutschen nicht. Die Tasche wurde von den Massen so gefertigt, dass sie problemlos in ein Seitenfach der Rolltasche BIG (Art.-Nr. 292) passt.

**Masse:** 32 x 22 x 10 cm

**Art.-Nr.:** 295



5

### 5 ahg-PISTOLENFUTTERAL

- Schützt Abzug und System vor Umwelteinflüssen.
- Besitzt eine 5 cm dicke Schaumstoffeinlage, die vor Kratzer und Stössen schützt.
- Preiswert.

**Masse:** 47 x 26 x 11 cm

**Art.-Nr.:** 9208

# ZUBEHÖR- UND SERVICEBOXEN

1

## 1 ahg-DIOPTERTASCHE

Die gut gepolsterte ahg-Dioptertasche schützt Ihre hochwertigen Optiken vor Beschädigungen. Durch die Polsterung mit je 2,5 mm Schaumstoff je Seite bleiben die wertvollen Zubehörteile geschützt und verrutschen nicht.

**Masse:** 22 x 12 x 5 cm

**Art.-Nr.: 9218**



## 2 ahg-NEOPREN TÄSCHCHEN

Die kleinen Neoprentaschen mit Reißverschluss eignen sich hervorragend um kleine Diopter- oder Korntunnelzubehörteile sicher zu transportieren. Ebenfalls lassen sich alle gängigen Diabolodosen darin problemlos verstauen und schützen so besser beim Transport der Dose.

**Art.-Nr.: 2011** (schwarz)

**Art.-Nr.: 2011-P** (pink)

**Art.-Nr.: 2011-B** (blau)

2



## 3 TIPTON® COMPACT RANGE VISE

Der Tipton® Compact Range Vise bietet ein völlig neues Leistungsniveau. Er hält eine Vielzahl von Waffen sicher fest und lässt sich so zusammenklappen, dass er in eine Schießstandtasche passt. Das kompakte Design ist eine praktische Lösung für die Waffenreinigung auf dem Schießstand.

Der Compact Range Vise lässt sich auf 28 cm zusammenklappen und auf 44 cm ausziehen, so dass er leicht zu transportieren ist und auch im ausgezogenen Zustand voll funktionsfähig bleibt. Sechs Gummifüße verleihen dem Schraubstock einen sehr stabilen, rutschfesten Stand. Zwei gummierte rutschfeste Gabeln schützen die Oberfläche Ihrer Waffen und halten sie sicher in Position, um sie zu reinigen. Der Compact Range Vise ist extrem langlebig und wird aus hochwertigem, lösungsmittelbeständigem Nylon hergestellt, das jahrelang hält.

**Art.-Nr.: 1035**

3





**4**

**5**

#### 4 Spektiv HAWKE ENDURANCE ED 13-39X50

- Ultra-kompakt und leichte Bauweise.
- Dielektrische Prismenbeschichtung.
- Mehrschichtvergütung der Linsen.
- Nahfokus ab 2.5m.
- BAK-4 Porroprismen für intensive Farben.
- Doppelfokusring für hochpräzise Feinjustierung.
- Weiche Schutzverkleidung gegen Beschädigung.
- Herausdrehbare Okularmuschel, ausziehbare Sonnenblende.
- Kompatibel mit Digi-Spektiv System für Nutzung mit Kamera.

**Art.-Nr.: 56193** (13 - 39 x 50 - abgewinkelt)

**6**

**7**

#### 5 Spektiv HAWKE VANTAGE 20-60X60

- Mehrschichtvergütung der Linsen.
- Nahfokus ab 7m.
- BK-7 Porroprismen für intensive Farben und hohen Kontrast
- Weiche Schutzverkleidung gegen Beschädigung.
- Herausdrehbare Okularmuschel, ausziehbare Sonnenblende.
- Inklusive Ministativ.
- Stickstoff gefüllt.
- Wasserdicht.
- Beschlagfrei.

**Art.-Nr.: 51100** (20 - 60 x 60)

#### 6 Spektiv HAWKE NATURE-TREK 16-48X65

- Mehrschichtvergütung der Linsen.
- Nahfokus ab 3.5m.
- BAK-4 Porroprismen für intensive Farben.
- Entlang der Längsachse schwenkbar für optimalen Einblickwinkel.
- Weiche Schutzverkleidung gegen Beschädigungen.
- Einfaltbare Okularmuschel und ausziehbare Sonnenblende.
- Kompatibel mit Digi-Spektiv System für Nutzung mit Kamera.

**Art.-Nr.: 55200** (16 - 48 x 65 - abgewinkelt)

**8**

#### 7 Monokular HAWKE ENDURANCE ED 10X42

- Streuungsarmes ED Glas.
- Fokus ab 2m.
- Phasenkorrigiert.
- Austauschbare, stufenweise herausdrehbare Augenmuscheln.
- Integrierte Linsenabdeckungen.
- Stickstoff gefüllt.
- Wasserdicht.
- Beschlagfrei.

**Art.-Nr.: 36321** (10 x 42 - Monokular design)

#### 8 Monokular HAWKE ENDURANCE ED – Set mit Stativ

Das Hochwertige Hawke Monokular eignet sich hervorragend für alle Pistolendisziplinen. Klein und kompakt mit einem Gesamtgewicht von 325 gr und einer Gesamtlänge von 143 mm findet es in jedem Koffer Platz. Das Stativ lässt sich sehr variabel verstellen von 13cm bis zu einer Maximalhöhe von 38cm und wird mit einem ¼ Zoll Kugelkopf ausgeliefert.

**Lieferumfang:** Monokular inkl. Tragetasche und Stativ mit Smartphone Adapter.

**Art.-Nr.: 448**

# STATIVE

## 1 LIEGENDSTATIV

Die Konstruktion der Klappstreben am Liegendstativ, erlaubt es dem Schützen, das Stativ sehr nah und ergonomisch zum Anschlag zu positionieren.

Ein Kugelgelenk unterstützt dabei die Positionierung des Beobachtungsglases.

Die Klappstreben sowie der Y-Standfuß sind aus Vollaluminium geätzt und können schnell per Stecksystem an- und abgebaut werden.

Mit wenigen Handgriffen lässt sich das Stativ schnell und ohne Werkzeug platzsparend demontieren.

**Gesamtgewicht inkl. Kugelgelenk:** 770 g.

**Art.-Nr.: 463**

## 2 Ablagestativ NEW GENERATION

- Alle Aluminium Teile wurden weiter gewichtsreduziert und mittels futuristischem Design geätzt.
- Extrem leicht - durch Fiberglas-Composite-Rohre.
- Extrem stabil - durch ausgeklügelte Fußgeometrie und Extenderhebelverschlüsse.
- Schnell auf- und abbaubar - durch Klappfüße und Hebelverschlusssystem.
- Platzsparend - in mitgelieferter Tasche nur 63 cm lang.
- Stativ kann sehr nah an die Brüstung (Stand) platziert werden - durch ausgeklügelte Fußgeometrie.

**Gewicht:** 1.49 kg

**Art.-Nr.: 461**

## 3 AUFLAGESTATIV SOLID

Mit seiner ausgeklügelten Fußgeometrie, sowie 4 individuell einstellbaren Stellfüßen, kann das Auflage-Stativ Solid optimal an jeden Schießstand angepasst werden, egal ob Seilzuganlagen oder elektronische Anlagen. Robuste Aluminiumteile und 4 Winkelverstreben garantieren hohe Stabilität und eine ruhige Waffenlage. Die runde Kunststoffauflage wird durch Drehen gelöst und lässt sich zur optimalen Höheneinstellung stufenlos verstellen. Zum Lieferumfang gehört auch eine höhenverstellbare Munitionsablage, die Diabolo-Dosen, Schüttelboxen und KK-Munition einen sicheren Stand bietet.

**Gesamthöhe:** 75 cm

**Gewicht:** ca. 2,8 kg

**Art.-Nr.: 466**

## 4 MUNITIONSABLAGE

Für Auflage-Stativ 466.

**Art.-Nr.: 467**

1



2



3



4



5



6



## 5 KUGELGELENK

Die technisch aufwendige Klemmechanik im Aluminiumkopf kann hohe Kräfte aufnehmen, speziell beschichtete Oberflächen komplettieren die Eigenschaften von Stabilität und Griffigkeit. Der Kugelkopf verfügt über ein Anschlussgewinde  $\frac{1}{4}$ " und  $\frac{3}{8}$ ".

**Art.-Nr.: 450**

## 6 GEWEHRABLAGE

Die Gewehrablage besitzt ein Gewinde  $\frac{1}{4}$ " und wird auf die Teleskopstange des ahg-Universalstatives verschraubt.

**Art.-Nr.: 456**

## 7 MUNITIONSABLAGE

Die Munitionsablage wird an die Teleskopstange ( $\varnothing 21$  mm) des Universalstatives „TWIN“ oder des Ablagestatives „GERMANY“ geklemmt.

**Art.-Nr.: 459-U1**

## 8 UNIVERSALSTATIV TWIN

Mehr im Paket zu einem Preis.

Das stabile Universalstativ TWIN kann als Gewehrablage sowie alternativ zur Scheibenbeobachtung in allen 3 Anschlagsarten verwendet werden.

Die Excenterspanner arretieren stufenlos die einzelnen Module der Teleskopstange. Mit wenigen Handgriffen lässt sich das Stativ wieder zerlegen und in der mitgelieferten Tasche platzsparend verstauen.

Am Universalstativ TWIN können die individuellen Einstellmöglichkeiten bis auf max. 170 cm Höhe am Teleskop gewählt werden.

**Gesamtgewicht:** 1.780 g

**Art.-Nr.: 459**

8



8



8



# IRISBLENDEN

## Gut eingestellt... ist halb gezielt!

Die stufenlos einstellbare Irisblende ermöglicht eine optimale Schärfeneinstellung. Beim Auf- und Zudrehen der Iris sieht der Schütze, wie sich die Zielbildschärfe verändert.

Im Bereich 1.0 – 2.0 erzielt man die besten Ergebnisse. Der Bereich über 2.0 kann hilfreich sein, wenn ein Schütze mit dem Auge weit vom Diopter entfernt ist – z.B. beim Stehendschiessen.

Unter 1.0 denkt man, das Irisloch sei unrund, unscharf, eckig oder mit Staubfäden verunreinigt. Doch das ist ein physikalischer Effekt, der bei dem kleinen Durchmesser auftritt. Wenn Sie die Iris bei kleinster Einstellung mit der Lupe prüfen, sehen Sie, dass das Loch einwandfrei rund ist. Für diesen extrem kleinen Bereich gibt es kaum eine Anwendung.

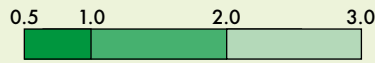

Sehr dunkel.  
Unscharfes Bild.



Bestes Zielbild.  
Optimale Einstellung möglich.

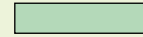

Irisloch sehr gross.  
Grosser Abstand  
Diopter / Auge.

## 1 IRISBLENDE

- Augenmuschel mit abschraubbarem Blending SMALL.
- Verstellbereich 0,5 – 3,0 mm.
- 15 Lamellensegmente.
- Extra kurze Baulänge.

**Art.-Nr.: 9775-S** (schwarz)

**Art.-Nr.: 9775-O** (orange)

## 2 IRISBLENDE

Mit 5-Farben-Filter. Eine Kombination der ahg Irisblende Art. 9775 mit 5 Glasfiltern der Farben: hellgrau, dunkelgrau, orange, gelb, C 41 blau.

- Augenmuschel mit abschraubbarem Blending SMALL.
- Verstellbereich 0,5 – 3,0 mm.
- 15 Lamellensegmente.

**Art.-Nr.: 9779-S** (schwarz)

**Art.-Nr.: 9779-O** (orange)

## 3 Für BUSK/SAUER Diopter

IRISBLENDE mit 5-Farben-Filter.

**Art.-Nr.: 9779-A/S** (schwarz)

**Art.-Nr.: 9779-A/O** (orange, ohne Abbildung)

## 4 Für BUSK/SAUER Diopter

IRISBLENDE.

**Art.-Nr.: 9775-A/S** (schwarz)

**Art.-Nr.: 9775-A/O** (orange, ohne Abbildung)

## 5 IRISBLENDE

Mit 5-Farben-Filter und Vollpolarisation.

- Augenmuschel mit abschraubbarem Blending SMALL.
- Verstellbereich von 0,5 – 3,0 mm.
- Mit 5-Farben-Filter:  
Hellgrau, dunkelgrau, orange, gelb, C 41 blau.
- Polarisation:  
2 unabhängig verstellbare Pol-Filterseiben.
- Stufenlose Abdunkelung.
- Abdunkelung und Polarisation sind getrennt einstellbar.
- Beide Scheiben sind ausschwenkbar, so dass freier Durchblick möglich ist.

**Art.-Nr.: 9781-S** (schwarz)

**Art.-Nr.: 9781-O** (orange)

## 6 IRISBLENDE

Mit 10-Farben-Filter. Eine Kombination der ahg-Irisblende 9775 mit 10 Glasfiltern der Farben: hellgrau, dunkelgrau, orange, gelb, C 41 blau, grau, grün, braun, C41 Peach und C41 UV.

- Augenmuschel mit abschraubbarem Blending SMALL.
- Verstellbereich 0,8 – 1,8 mm.
- 15 Lamellensegmente.

**Art.-Nr.: 9786-S** (schwarz)

**Art.-Nr.: 9786-O** (orange)

1



2



3



4



5



6



7



8



## 7 IRISBLENDE TWIN mit 10 Farbfiltern und Vollpolarisation

Wie Art. 9786 jedoch mit integriertem Polarisationsfilter.

- Verbesserte Handhabung durch neue Farbfilterschaltringe.
- Verstellbereich 0,8 – 1,8 mm.
- 15 Lamellensegmente.

**Art.-Nr.: 9787-S** (schwarz)  
**Art.-Nr.: 9787-O** (orange)

## 8 IRISBLENDE

Mit Polarisationsfilter.

- Augenmuschel mit abschraubbarem Blending SMALL.
- Verstellbar von 0,5 – 3,0 mm.
- 2 unabhängig verstellbare Pol-Filter zur Entspiegelung.
- Stufenlose Helligkeitsregulierung.
- Abdunkelung und Polarisation sind getrennt einstellbar.
- Beide Scheiben sind ausschwenkbar, so dass freier Durchblick möglich ist.

**Art.-Nr.: 9780-S**

9



10



## 9 IRISBLENDE

Mit neuer Linsenoptik.

- Irisblende mit 1,5-facher Vergrößerung (von -4,5 bis +4,5 Dioptrien).
- Erlaubt dem Schützen, das Zielbild exakt auf die Bedürfnisse seines Auges einzustellen.
- Extra kurze Baulänge.

**Art.-Nr.: 9530**

## 10 IRISBLENDE

Mit Vollpolarisation und Optik.

**Art.-Nr.: 9551**

11



12



## 11 IRISBLENDE

Mit 5-Farben-Filter und Optik.

**Art.-Nr.: 9570**

## 12 IRISBLENDE

Mit 5-Farben-Filter, Optik und Vollpolarisation.

**Art.-Nr.: 9575**

13



14



## 13 ADAPTER

Nur für Irisblenden mit Optik verwendbar: (Art. 9530, 9551, 9570, 9575), damit diese auch ohne Optik verwendet werden können.

**Art.-Nr.: 9577**

## 14 IRISBLENDE ERGO

- Irisblende mit 5-Farbfilter (hellgrau, grau, gelb, peach und C 41 blau).
- Neue Form, speziell für ältere Schützen designed, optimiertes Handling.
- Grosse Zahlen für gute Ablesbarkeit.

**Art.-Nr.: 9788**

Mit 1,5-facher Optik und integriertem Dioptrienausgleich (+/- 4,5) erhältlich. (Ohne Abbildung).

**Art.-Nr.: 9789**

## 1 DUO-IRIS-RINGKORN\*

Das Ringkorn lässt sich stufenlos im Innen- und Aussen-durchmesser verstellen und bietet dadurch optimale Einstellmöglichkeiten auf jeweilige Scheibengrößen oder Lichtverhältnisse. Durch seinen extrem grossen Verstellbereich (siehe Tabelle) kann das Duo-Iris-Ringkorn bei allen Disziplinen eingesetzt werden. Das Duo-Iris-Ringkorn gibt es in 2 Ausführungen als freistehendes Glaskorn Art. 9760/9761 sowie als Fadenkreuz Art. 9750/9751. Das Durchsichtsbild beim Fadenkreuzringkorn lässt sich wie bei Art. 9740 bei Luftgewehrdisciplinen auf Querbalken umschalten.

ANSCHÜTZ Systeme / Ø M18		Kornart
2.8–4.8 innen/6.4–9.0 aussen	<b>Art.-Nr.: 9750</b>	⊙ ⊕
3.8–5.8 innen/7.6–10.2 aussen	<b>Art.-Nr.: 9751</b>	⊙ ⊕
2.8–4.8 innen/6.4–9.0 aussen	<b>Art.-Nr.: 9760</b>	⊙
3.8–5.8 innen/7.6–10.2 aussen	<b>Art.-Nr.: 9761</b>	⊙

ANSCHÜTZ Systeme / Ø M22		Kornart
2.8–4.8 innen/6.4–9.0 aussen	<b>Art.-Nr.: 9752</b>	⊙ ⊕
3.8–5.8 innen/7.6–10.2 aussen	<b>Art.-Nr.: 9766</b>	⊙ ⊕
2.8–4.8 innen/6.4–9.0 aussen	<b>Art.-Nr.: 9762</b>	⊙
3.8–5.8 innen/7.6–10.2 aussen	<b>Art.-Nr.: 9764</b>	⊙

\* **FEINWERKBAU** Systeme, bei Bestellung bitte nach der Art.-Nr.: .... **F** anfügen (z.B. **9750 F**)

\* **WALTHER** Systeme, bei Bestellung bitte nach der Art.-Nr.: .... **W** anfügen (z.B. **9750 W**)

## 2 SUPER-IRIS-RINGKORN

- Zur optimalen Einstellung auf Lichtverhältnisse und Scheibengrößen beim Wettkampf kann der Durchmesser des Ringkorns stufenlos von 2,8 bis 4,8 mm verstellt werden. Die Ringgröße bleibt dabei konstant.
- Das Durchsichtsbild kann mit dem mitgelieferten Werkzeug von Fadenkreuz auf Querbalken verstellt werden.
- Das ahg-Iris-Ringkorn wird mit Einschraubgewinde M18 x 0,5 geliefert.

Ø M18 x 0,5	Ringbreite	Kornart
2.8–4.8 <b>Art.-Nr.: 9740</b>	1,6 mm	⊙ ⊕
2.3–4.3 <b>Art.-Nr.: 9742</b>	1,6 mm	⊙ ⊕
3.8–5.8 <b>Art.-Nr.: 9743</b>	2,0 mm	⊙

## SUPER-IRIS-GLASRINGKORN

- Wie unser bewährtes ahg-Superringkorn Art. 9740 hat auch das neue ahg-Iris-Glasringkorn einen extrem grossen Verstellbereich, der durch die einzigartige 2-Zangen-Konstruktion der Iris ermöglicht wird.
- Das Iris-Glasringkorn wird einfach in den Korntunnel geschraubt und ist stufenlos verstellbar.

Ø M18 x 0,5	Ringbreite	Kornart
1.8–4.3 <b>Art.-Nr.: 9733</b>	1,6 mm	
2.8–4.8 <b>Art.-Nr.: 9744</b>	1,6 mm	⊙
2.3–4.3 <b>Art.-Nr.: 9745</b>	1,6 mm	⊙
3.8–5.8 <b>Art.-Nr.: 9746</b>	2,0 mm	⊙

Ø M22 x 0,5	Ringbreite	Kornart
1.8–4.3 <b>Art.-Nr.: 9749</b>	1,6 mm	
2.8–4.8 <b>Art.-Nr.: 9747</b>	1,6 mm	⊙
3.8–5.8 <b>Art.-Nr.: 9748</b>	2,0 mm	⊙
6.5–8.5 <b>Art.-Nr.: 9802</b>	2,0 mm	⊙
8.0–10.0 <b>Art.-Nr.: 9803</b>	2,0 mm	⊙
9.5–11.0 <b>Art.-Nr.: 9804</b>	2,0 mm	⊙

Ø M22 x 0,5	Ringbreite	Kornart
5.0–7.0 <b>Art.-Nr.: 9609</b>	2,0 mm	⊙

Allgemeine Information

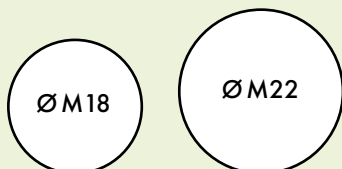

1



2



3



4



## 3 IRIS-RINGKORN MIT QUERBALKEN

- Lässt sich optimal auf die jeweiligen Lichtverhältnisse und Scheibengrößen einstellen.
- Durch die Konterschraube kann das Korn so angebracht werden, dass sie die Verkanten des Schützen ausgleicht.

Ø M18 x 0,5	Ringbreite	Kornart
2.8–4.8 <b>Art.-Nr.: 9520</b>	1,6 mm	⊙
3.8–5.8 <b>Art.-Nr.: 9522</b>	2,0 mm	⊙

Ø M22 x 0,5	Ringbreite	Kornart
2.3–4.3 <b>Art.-Nr.: 9523</b>	1,6 mm	⊙
2.8–4.8 <b>Art.-Nr.: 9526</b>	1,6 mm	⊙

## 4 SUPER-IRIS-VARIORINGKORN

Das erste Ringkorn der Welt, bei der die Verkantung jederzeit ohne Werkzeug in wenigen Sekunden eingestellt werden kann.

Das Ringkorn wird von Hand bis zum Anschlag in den Korntunnel eingeschraubt. Eine bestimmte Position muss nicht beachtet werden. Danach wird die Konterschraube mit dem Hakenschlüssel angezogen. Das Ringkorn ist fest, lässt sich aber zur Einstellung der Verkantung um die eigene Achse drehen. (Skala auf dem Gehäuse zur Orientierung).

Das Fadenkreuz bzw. der Querbalken kann durch einfache Verdrehung dem Verkantungsgrad jeder Stellung angepasst und mit einer Markierung auf dem Korntunnel gekennzeichnet werden. Wird die Stellung gewechselt, dreht man das Ringkorn entsprechend der Markierung. Umstellbar (wie Art. 9740) von Fadenkreuz auf Querbalken.

Ø M18 x 0,5	Ringbreite	Kornart
2.3–4.3 <b>Art.-Nr.: 9735</b>	1,6 mm	
2.8–4.8 <b>Art.-Nr.: 9736</b>	1,6 mm	⊙ ⊕
3.8–5.8 <b>Art.-Nr.: 9737</b>	2,0 mm	⊙ ⊕

Ø M22 x 0,5	Ringbreite	Kornart
2.8–4.8 <b>Art.-Nr.: 9738</b>	1,6 mm	
3.8–5.8 <b>Art.-Nr.: 9739</b>	2,0 mm	⊙ ⊕
5.0–7.5 <b>Art.-Nr.: 9801</b>	2,0 mm	⊙ ⊕

5



## 5 GLASKORN HIGH END

Als Korntäger wird ein geschliffenes Glasräger verwendet, der im Gegensatz zu bisher verwendetem Plexiglas absolut verzugs- und verzerrungsfrei ist. Die Kombination von Glas und matt-schwarzer Lochblende ergibt einen maximalen Kontrast. Durch die Verwendung der Materialien Glas und Metall ist das HIGH END temperaturstabil und somit auch für Grosskalibergewehre ideal. Lieferung ohne Korntunnel.

**Lieferbare Durchmesser:**

Ringbreite von 1,2 mm, in 0,1 mm Schritten.

**Art.-Nr.: 9507** Für M18 x 0,5 (Ø 3,0 – 7,5 mm)

**Art.-Nr.: 9508** Für M22 x 0,5 (Ø 3,0 – 10,0 mm)

6



7

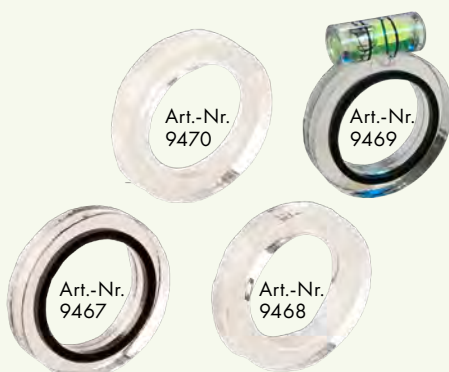

## 6 Kornhalter RACE

Die einzigartigen Zieleigenschaften des neu entwickelten Halters RACE für freistehende Korne werden durch die neue Haltergeometrie weiter verbessert. Die filigrane Form des Halters in Verbindung mit dem freistehenden Korn ist für das Auge sehr angenehm. Das freistehende Korn ermöglicht einen besseren Lichteinfall, wodurch eine höhere optische Schärfe, schnellere Zielaufnahme und eine deutlichere Sicht erreicht wird. Durch das zweite freistehende „Korn“, dem Leerring, kann die Zentrierung der Visierung im Diopter einfach und schnell überprüft werden. Der Leerring ist auch mit eingebrachtem, schwarzem Kontrasting erhältlich. Anstelle des Leerrings können auch verschiedene Adleraugen eingesetzt werden, oder der Halter kann leer gelassen werden.

Der Race passt auf alle gängigen Gewehre durch Verwendung von Adapterplättchen für den jeweiligen Gewehrtyp.

Die Adapterplättchen sind im Set enthalten.

**Lieferumfang:** Kornhalter plus Leerring, Plastiklockkorn nicht im Lieferumfang enthalten!

**Art.-Nr.: 9460** Kornhalter schwarz  
**Art.-Nr.: 9460-S** Kornhalter silber

## Plastiklockkorn für RACE Kornhalter

Lockkorn klar und gelb mit Balken für Top 50 und Race Kornhalter, Ringdicke schwarz 1,5 mm.

**Art.-Nr.: 9465** klar (lieferbar von 2,3 - 11,0)  
**Art.-Nr.: 9466** gelb (lieferbar von 2,3 - 11,0)

8



9



## 7 Zubehör für Kornhalter RACE

**Art.-Nr.: 9467** Leerring mit Kontrasting  
**Art.-Nr.: 9468** Leerring  
**Art.-Nr.: 9469** Wasserwaage  
**Art.-Nr.: 9470-03** Adlerauge 0,3  
**Art.-Nr.: 9470-05** Adlerauge 0,5  
**Art.-Nr.: 9470-075** Adlerauge 0,75

10



11



## 8 Korntunnel STRONG

Der neue ahg-Korntunnel STRONG zeichnet sich durch folgende Merkmale aus:

- Besonders stabil.
- Seitliche Einfassung zum einfachen Einlegen und Entnehmen des Stahl-Lockkornes, ausserdem kann die Grösse des verwendeten Kornes eingesehen werden (Korntunnel M 22 hat keine Einfassung).
- Neue stabile Klemmung, besonders geeignet für 300 m, Long Range und Armbrust.
- Geeignet für die Modelle 1407 – 1813 (ersetzt ANSCHÜTZ-Korntunnel Art. 6523).

**Art.-Nr.: 9759** Für Korntunnel M18  
**Art.-Nr.: 9763** Für Korntunnel M22

12



## 10 Korntunnel SWING PLUS

Wie ahg Korntunnel SWING jedoch mit integrierter Visierlinienerhöhung. Erhöhung 8 mm.

**Art.-Nr.: 9753** M18 Für ANSCHÜTZ  
**Art.-Nr.: 9753 F** Für Feinwerkbau  
**Art.-Nr.: 9753 W** Für Walther

**Art.-Nr.: 9757** M22 Für ANSCHÜTZ  
**Art.-Nr.: 9757 F** Für Feinwerkbau  
**Art.-Nr.: 9757 W** Für Walther

## 11 ahg-ANSCHÜTZ KORNTUNNEL M 18

- Radial schwenkbar mit Schlitz für Metalllockkorne.
- Passend für ANSCHÜTZ Modelle 19xx und 20xx, sowie Luftgewehre.
- Gewinde beidseitig M 18.

**Art.-Nr.: 9758**

## 9 Korntunnel SWING

Diese absolut neuartige Konstruktion ermöglicht das Drehen des Tunnels um die eigene Achse ohne Werkzeug.

- Das Drehmoment d.h. der Schwerlauf kann an einem griffigen Stelling variabel eingestellt werden.
- Im Korntunnel eingebaute Verkantstifte lassen sich einfach herausnehmen.
- Die Skala auf dem Korntunnel ermöglicht eine exakte Wiederholung der Einstellung unterschiedlicher Verkantwinkel in den verschiedenen Anschlagsarten.
- Sehr angenehmes Zielbild durch absolute Symmetrie und schmalen Steg zwischen Kornfuss und Tunnel.
- Der schmale Steg kann zusätzlich zur Verkantkontrolle dienen.

**Art.-Nr.: 9755** M18 Für ANSCHÜTZ  
**Art.-Nr.: 9755 F** Für Feinwerkbau  
**Art.-Nr.: 9755 W** Für Walther

**Art.-Nr.: 9756** M22 Für ANSCHÜTZ  
**Art.-Nr.: 9756 F** Für Feinwerkbau  
**Art.-Nr.: 9756 W** Für Walther

## 12 KORNTUNNEL CRYSTAL

Transparentes Gehäuse für max. Helligkeit und Kontrast

- Stufenlos schwenkbar um die eigene Achse.
- Einsetzbare Querstifte zur Verkantkontrolle.
- Sensationelles Zielbild.

**Art.-Nr.: 9518** (M18 für ANSCHÜTZ)  
**Art.-Nr.: 9519** (M22 für ANSCHÜTZ)

## 1 SPEZIAL LOCHKORN-SATZ

Ein Satz bestehend aus den Grössen:  
 $\varnothing$  3,3/3,5–3,9/4,1/4,3/4,5 = 9 St.

- Streulichtneutral.
- Absolut blend- und reflektionsfrei.
- Starke Kontraststeigerung.
- Optimale Tiefenschärfe.
- Gleichbleibende Ringbreite.

Für Gewinde M18:

**Art.-Nr.: 9724-U8** (gelb)

**Art.-Nr.: 9725-U8** (rot)

**Art.-Nr.: 9726-U8** (blau)

**Art.-Nr.: 9727-U8** (glasklar)

Für Gewinde M22:

**Art.-Nr.: 9727F-U8** (glasklar, ohne Klemmschraube)



## 2 TRANSPARENT LOCHKORN-SATZ

Ein Satz, für Gewinde M18 mit den Durchmessern:  
 3,2 / 3,4 / 3,5 / 3,6 / 3,8 / 4,0 / 4,2 / 4,4.

**Art.-Nr.: 9720-U8** (glasklar)

**Art.-Nr.: 9721-U8** (gelb)

**Art.-Nr.: 9722-U8** (grau)

**Art.-Nr.: 9723-U8** (rot)

**Art.-Nr.: 9719-U8** (rosa)

Für Gewinde M22:

**Art.-Nr.: 9720F-U8** (glasklar, ohne Klemmschraube)

**Art.-Nr.: 9719F-U8** (rosa, ohne Klemmschraube)



## 3 SPEZIAL-LOCH-KORNE

Neues, nach optischen Gesichtspunkten weiterentwickeltes Lochkorn mit deutlich höherem Kontrast. Durch die besondere Geometrie der in den Kunststoffkörper eingelassenen Metallhülse werden die auf das Korn auftreffenden Lichtstrahlen nach aussen abgelenkt. Dadurch bleibt der Korninnenbereich praktisch ohne jegliches Streulicht, so dass das Zielbild deutlich kontrastreicher erscheint.

Einzeln von 2,8 bis 5,5 mm. Für Gewinde M18.

Abstufung: 2,8–4,1 in 0,1 mm; 4,3–5,9 in 0,2 mm

**Art.-Nr.: 9724** (gelb)

**Art.-Nr.: 9725** (rot)

**Art.-Nr.: 9726** (blau)

**Art.-Nr.: 9727** (glasklar)

Für Gewinde M22:

**Art.-Nr.: 9726 F** (blau)

**Art.-Nr.: 9727 F** (glasklar)

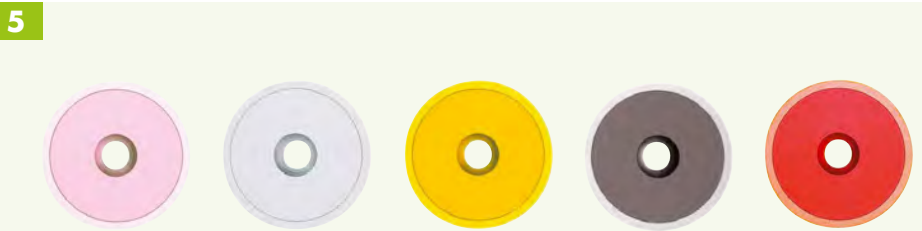

## 4 STAUBSCHUTZKAPPE

**Art.-Nr.: 9722-2** (für Korntunnel M18)

**Art.-Nr.: 9722-3** (für Korntunnel M22)

## 5 TRANSPARENT LOCHKORNE

Für Gewinde M18:

**Art.-Nr.: 9719** 2,8–6,0 mm (rosa)

**Art.-Nr.: 9720** 2,8–8,0 mm (glasklar)

**Art.-Nr.: 9721** 2,8–4,8 mm (gelb)

**Art.-Nr.: 9722** 2,8–4,8 mm (grau)

**Art.-Nr.: 9723** 2,8–4,8 mm (rot)

Für Gewinde M22:

**Art.-Nr.: 9720 F** 2,8–9,1 mm (glasklar)

**Art.-Nr.: 9719 F** 2,8–9,1 mm (rosa)



## 6 KLEMMRING für Lochkorn

Für 9720 bis 9727.

**Art.-Nr.: 9722-1** (M18 x 0,5)

**Art.-Nr.: 9722-4** (M22 x 0,5) (ohne Abb.)

## 7 ZIELOPTIK

**Art.-Nr.: 9505-03** (0,3 Dioptrie / M22)

**Art.-Nr.: 9505-05** (0,5 Dioptrie / M22)

**Art.-Nr.: 9505-075** (0,75 Dioptrie / M22)

**Art.-Nr.: 9513-03** (0,3 Dioptrie / M18)

**Art.-Nr.: 9513-05** (0,5 Dioptrie / M18)

**Art.-Nr.: 9513-075** (0,75 Dioptrie / M18)





10



Art.-Nr.: 9515-S



Art.-Nr.: 9515

## 8 WASSERWAAGE

- Zwei Größen M18 und M22.
- Justierung ohne Werkzeug.
- Genaue Reproduktion unterschiedlicher Verkantwinkel.

Lieferung ohne Korntunnel.

**Art.-Nr.: 9503** (für M18 Korntunnel)

**Art.-Nr.: 9504** (für M22 Korntunnel)

## 9 WASSERWAAGE

Zur Verkantungskontrolle ohne Änderung der Kopfhaltung. Die Wasserwaage wird direkt vor dem Diopter am Schwalbenschwanz fixiert.

- Stufenlose, leichte Einstellung während des Anschlages durch Rändelschraube.
- Leichte Zentrierung des Korntunnels, da die Libelle im Zielbild nicht sichtbar ist.

**Art.-Nr.: 9506**

11



Art.-Nr.: 9513-S



Art.-Nr.: 9513

12



## 10 DIOPTER SPY SHORT

Präzisionsdiopter aus Aluminium inkl. Gegenlichtblende.

- Extrem schmal und kompakt.
- 24 Klicks (0,02 mm pro Klick).
- Windfahnen lassen sich problemlos im Anschlag beobachten.

**Bitte Fabrikant des Sportgerätes angeben.**

**Art.-Nr.: 9515** (für ANSCHÜTZ, Walther, FWB und Steyr)

**Art.-Nr.: 9515-S** (für ANSCHÜTZ, Walther, FWB und Steyr)

## 11 DIOPTER SPY LONG

Präzisionsdiopter aus Aluminium inkl. Gegenlichtblende.

- Extrem schmal und kompakt.
- 24 Klicks (0,02 mm pro Klick).
- Windfahnen lassen sich problemlos im Anschlag beobachten.

**Bitte Fabrikant des Sportgerätes angeben.**

**Art.-Nr.: 9513** (für ANSCHÜTZ, Walther, FWB und Steyr)

**Art.-Nr.: 9513-S** (für ANSCHÜTZ, Walther, FWB und Steyr)

13



14



## 12 DIOPTER SPY BR

Präzisionsdiopter aus Aluminium inkl. Gegenlichtblende.

- Extrem schmal und kompakt.
- 48 Klicks (0,01 mm auf 10 Meter pro Klick).
- Lange Führung, blauer Drehknopf.
- Ca. 130 g.

**Art.-Nr.: 9512**

**Art.-Nr.: 9512 F**

**Art.-Nr.: 9512 W**

## 13 SPY CROMO

- Chassis ist aus Edelstahl.
- höhenverstellbarer Turm aus Titan.
- Inkl. Gegenlichtblende.
- 24 clicks (0,02 mm pro click).
- 0,2 mm pro click auf 10 m.
- 1 mm pro click auf 50 m.

**Art.-Nr.: 9535**

## 14 Irisblende TINY

- Irisblende mit integriertem 5-Farbfilter (grau, dunkel-grau, c41 blau, gelb, peach).
- Extrem kleine Bauweise.
- Speziell entwickelt für Diopter SPY und Diopter SIGHT BASE 10-50.

**Art.-Nr.: 9514**

**NEU!** 15

## 15 Adlerauge VISION CONTRAST

Durch modernste Entspiegelungstechnologie (UV 420) wird beim Adlerauge Vision Contrast aller höchste Kontraststeigerung erreicht, bei einer gleichbleibenden Reflexminderung von 99,8%. Das Vision Contrast blockiert den Blauanteil des Lichts, das bedeutet: Durch die deutliche Reduzierung des Blauanteiles im Licht gibt es weniger Streulicht. Das wiederum führt zu höchster Kontraststeigerung. Das Vision Contrast Adlerauge funktioniert ohne Sehstärke 0,00 dpt und ist deshalb für alle Sport-schützen nach DSB Regeln zugelassen.

**Art.-Nr.: 9513-00** (M18)

**Art.-Nr.: 9505-00** (M22)

**Adlerauge Vision Contrast mit Dioptrieausgleich**

**Art.-Nr.: 9513-V-03 /-05 /-075** (M18)

**Art.-Nr.: 9505-V-03 /-05 /-075** (M22)



## 1 Visierlinienerhöhung TOWER

Durch ein robustes zweiseitiges Zahnprofil lässt sich die Visierlinie der neuen Erhöhung TOWER in acht Stufen solide und einfach ohne Zwischenstücke oder Scheiben verstellen. Dies bietet vor allem im Stehend- und Kniend-Anschlag Vorteile. Beim Anvisieren der Scheibe wird die Verschränkung des Kopfes auf ein Minimum reduziert, dadurch werden Verspannungen im Nacken bzw. Rückenbereich weitgehend vermieden. Die Basishöhe liegt bei 27 mm und kann dann schrittweise um 1,5 mm bis maximal 38 mm erhöht werden.

Aufgrund der langen Führungsschiene des Towers kann der Diopter näher zum Auge gebracht werden, das vor allem bei Auflageschützen von Vorteil ist. Die Visierlinienerhöhung Tower wird mit gefederten Spannpratzen verzugsfrei auf den Lauf- und Verschlussprisma geklemmt.

Die Visierlinienerhöhung Tower darf bei allen Luft- und Kleinkalibergewehr Disziplinen verwendet werden. Es ist jedoch darauf zu achten, dass man bei der Disziplin Luftgewehr nicht über die erlaubten 60 mm Bauhöhe lt. Sportordnung kommt. Gemessen wird vom Korntunnelzentrum zum Laufzentrum. Passend für alle ANSCHÜTZ Gewehre. Gewicht: ca. 119 g

Art.-Nr.: 6928 (Für ANSCHÜTZ Gewehre)

## 2 Visierlinienerhöhung TOWER PLUS für KK Gewehre

Durch die Überbrückung der Lademulde wird die Hülse zusätzlich stabilisiert. Entstehende Schwingungen in diesem Bereich beim Schussabgang werden reduziert, und verbessert dadurch die Schussleistung. Aufgrund der langen Führungsschiene des Towers kann der Diopter näher zum Auge gebracht werden das vor allem bei Auflageschützen von Vorteil ist. Die Visierlinienerhöhung Tower wird mit gefederten Spannpratzen verzugsfrei auf den Lauf und Verschlussprismen geklemmt.

Die Visierlinienerhöhung darf bei allen Kleinkalibergewehr Disziplinen verwendet werden. Die 165 mm lange Diopterschiene ermöglicht viele Aufspannmöglichkeiten von Visiereinrichtungen und Zubehör. Gewicht: ca. 200 g

Art.-Nr.: 6929 (Für ANSCHÜTZ Gewehre)

## 3 Visierlinienerhöhung CLUB

- Höhen- und seitenverstellbare Visierlinienerhöhung.
- Grundhöhe 10 mm.
- Höhe in 4 mm Schritten bis auf 22 mm variabel.
- Visierlinie kann seitlich in einem Schritt um 4 mm versetzt werden.
- Diopterschiene kann 25 mm zurückverlagert werden (Mini-tele).

Art.-Nr.: 6916 (Für Match 54, 1407-1813)

Art.-Nr.: 6917 (Für Walther Gewehre)

Art.-Nr.: 6918 (Für FWB Gewehre)

Art.-Nr.: 6919 (Für ANSCHÜTZ Gewehre Mod. 1903-9003)

## 4 Visierlinienerhöhung XXL

Die 20 mm Erhöhung bietet vor allem im Stehend- und Kniend-Anschlag Vorteile. Beim Anvisieren der Scheibe wird die Verschränkung des Kopfes auf ein Minimum reduziert, dadurch werden Verspannungen im Nacken bzw. Rückenbereich weitgehend vermieden.

Die Visierlinienerhöhung darf bei allen Luft- und Kleinkalibergewehr Disziplinen verwendet werden.

Art.-Nr.: 6922 (Für ANSCHÜTZ Gewehre Mod. 1903-9003)

Art.-Nr.: 6921 (Für FWB Gewehre)

Art.-Nr.: 6920 (Für Walther Gewehre)

## 5 ahg-Anschütz Schnellverschluss

### Schrauben Set für Visiererhöhung XXL

Mit diesem Set lassen sich alle ahg Visierlinien Erhöhung XXL (Art. 6920, 6921 oder 6922) einfach umbauen, um in Zukunft ohne Werkzeug die Erhöhung am Gewehr zu fixieren oder zu entfernen.



1



Höhenverstellung bei TOWER und TOWER PLUS

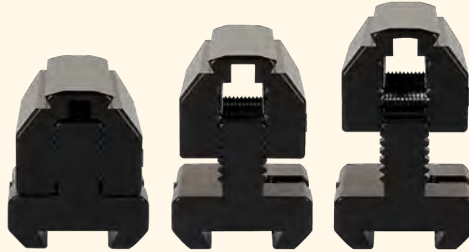

3

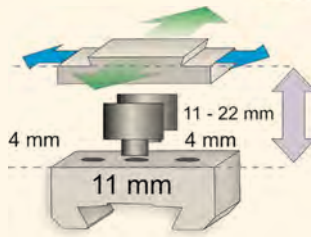

6

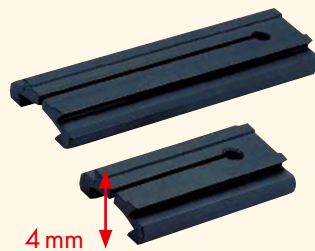

2



TOWER



TOWER PLUS



4



5



7



Dies kommt vor allem im Finale des Dreistellungskampfes zum Tragen, bei dem Schnelligkeit während des Umbaus der Anschläge ein ausschlaggebender Faktor ist.

Art.-Nr.: 6895

8

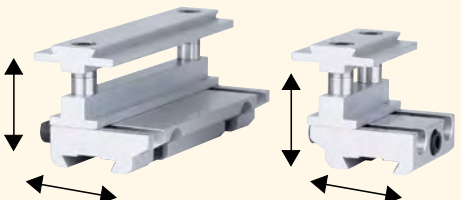

## 6 VISIERLINIENERHÖHUNG

- 100%iger Sitz.
- Für ANSCHÜTZ Mod. 1903-2013.
- Nur 4 mm hoch.

Art.-Nr.: 6923

## 7 Visierlinienerhöhung TRACK

- Seitlich stufenlos verstellbar.
- Erhöhung 9 mm.

Art.-Nr.: 6924 (Für ANSCHÜTZ Gewehre)

Art.-Nr.: 6925 (Für FWB Gewehre)

## 8 Visierlinienerhöhung TRACK MAX

Mit der TRACK MAX lässt sich die Visierung seitlich verschieben und somit die Kopfhaltung optimieren. Die Grundhöhe beträgt 22 mm. In 1 mm Schritten lässt sie sich auf 27 mm ausfahren. Seitlich kann stufenlos bis 8 mm ausgelagert werden. Die individuellen Einstellmöglichkeiten erlauben eine noch perfektere Einstellung ihrer Visierung, speziell im Stehend- wie im Kniend-Anschlag. Verspannungen der Muskulatur im Nacken wie Rücken, können nahezu vermieden werden.

Art.-Nr.: 6926 (Für ANSCHÜTZ Gewehre)

Art.-Nr.: 6926F (Für FWB Gewehre)

Art.-Nr.: 6926W (Für Walther Gewehre)

9



10



## 9 Block Club SR

Variable Visierlinienerhöhung mit „Schnellspannsystem SR“.

- Sicher und schnell mit einer Hand zu montieren.
- Spannkraft individuell einstellbar.
- Höhen- und seitenverstellbar.
- Grundhöhe 11 mm.
- Höhe in zwei Schritten bis auf 24 mm variabel.
- Visierlinie kann in einem Schritt um 4 mm seitlich versetzt werden.
- Diopterschiene kann um 25 mm zurück- bzw. nach vorne verlegt werden.

11



- Art.-Nr.: 6915** (Für ANSCHÜTZ Gewehre)
- Art.-Nr.: 6915 F** (Für FWB Gewehre)
- Art.-Nr.: 6915 W** (Für Walther Gewehre)

## 10 GUMMIBLENDE für Dioptr

**Art.-Nr.: 9700**

## 11 ABDECKSCHEIBE

- Hochklappbar, für das nichtzielende Auge.
- Gummierter Clip zum rutschfesten und sicheren Ankleben an jedes gängige Brillengestell.

- Art.-Nr.: 9777-1** (weiss)
- Art.-Nr.: 9777-2** (transparent)
- Art.-Nr.: 9777-3** (schwarz)

## 12 ABDECKSCHEIBE mit Irisblende

- Hochklappbare Abdeckscheibe.
- Variabel verstellbarer Irisblende.
- Gummierter Clip zum rutschfesten und sicheren Ankleben an jedes gängige Brillengestell.

**Art.-Nr.: 9778**

9



12



## 13 BLENDE für Diopterscheibe

- Aus Sikolex oder Lexan.
- Wird einfach an die Irisdiopterscheibe gesteckt, um das nichtzielende Auge abzudecken.
- Die Blende kann individuell zugeschnitten werden.

- Art.-Nr.: 9776-1** (weiss)
- Art.-Nr.: 9776-2** (transparent)

13



14



## 14 DIOPTERBLENDE zum Aufstecken

Die Diopterblende wird einfach über die vorhandene Irisblende oder Diopterscheibe gestülpt und deckt das nichtzielende Auge ab. Um die optimale Position dieser Blende für ihren Anschlag zu finden, kann die ahg-Abdeckscheibe 360° Grad um die Gummiblende geschwenkt werden. Die Diopterblende entspricht den Regeln von DSB und ISSF.

- Art.-Nr.: 9492** (transparent)
- Art.-Nr.: 9493** (schwarz)

## 15 Strasserdiopterblende - SMALL

- Nach neuer DSB und ISSF Regel.

- Art.-Nr.: 9494** (schwarz)
- Art.-Nr.: 9498** (weiss)
- Art.-Nr.: 9499** (transparent)

15

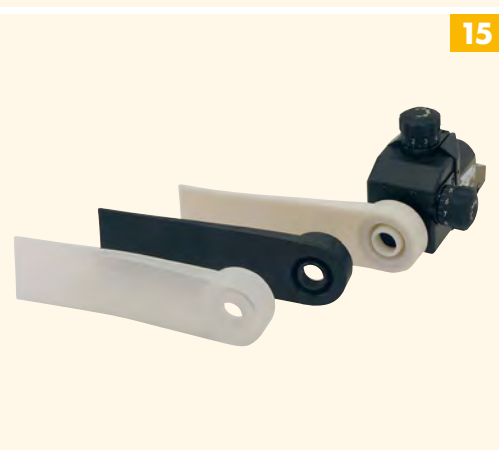

16



## 16 Strasserdiopterblende - BIG

- Art.-Nr.: 9500** (schwarz)
- Art.-Nr.: 9501** (weiss)
- Art.-Nr.: 9502** (transparent)

1

## 1 DUPLEX VARIO

Das Duplex-Vario bietet jetzt erstmals einen variablen Zentrierring. Dieser bietet einen Verstellbereich von 3,4 bis 4,4 bzw. 3,8 bis 4,8.

**CENTRA Duplex - hilft Zielfehler zu vermeiden!**

Mit dem neuen Centra Duplex wird die Aufnahme des Korn tunnels im Zielbild vereinfacht. Durch den zusätzlichen Ring im Visierbild erkennt der Schütze Unregelmäßigkeiten bei der Zielaufnahme und kann so Zielfehler vermeiden.

**Art.-Nr.: 9767-VS** (3,4 - 4,4)

**Art.-Nr.: 9767-VL** (3,8 - 4,8)



## 2 DUPLEX - Insert

Das Duplex-Insert ist ein Ring, ähnlich wie ein Ringkorn, der optisch gesehen in der Ebene der Iris-Diopteröffnung liegt. Dieser Ring teilt den Lichthof zwischen Iris-Diopteröffnung und Korn tunnel. Der Effekt ist ein schärferes Zielbild und das Erkennen von Zielfehlern.

Lieferbar in den Lochgrößen 3,8 bis 4,6.

Die Position des Duplex-Inserts, ist über die X-Y-Verstell-einheit in der Seite wie in der Höhe verstellbar, um den Ring des Inserts zu zentrieren.

**Art.-Nr.: 9768** (gelb)

**Art.-Nr.: 9769** (klar)

2



3



4



## 3 DUPLEX - Iris

Die Duplex-Iris realisiert die Eingrenzung und Abschattung des Lichthofs zwischen der Iris-Diopteröffnung und dem Korn tunnel. Dadurch wird einigen Sportlern das Zentrieren des Korn tunnels in der Iris-Diopteröffnung erleichtert, die Zielpräzision nimmt zu, ältere Schützen sehen Korn und Scheibe schärfer.

Die Position der Duplex-Iris, ist über die X-Y-Verstell-einheit in der Seite wie in der Höhe verstellbar, um die Öffnung der Duplex-Iris zu zentrieren.

**Art.-Nr.: 9770**

5



Art.-Nr.: 9772



Art.-Nr.: 9771, 9774

## 4 COLIMATOR

Kugelgelenk für Lenshood wird benötigt zur Ausrichtung der Gegenlichtblende (Lenshood) bzw. des Duplex bei unzureichendem Verstellbereich des Duplex.

**Art.-Nr.: 9785**

## COLIMATOR SPY

Gegenlichtblende mit integriertem Kugelgelenk für Diopter Spy als Trägerelement für Duplex.

**Art.-Nr.: 9785-U1** (ohne Abb.)

## 5 LENS HOOD ANS

- Gegenlichtblende passend für centra-sight-base, MEC free-sight und ANSCHÜTZ diopter (6702/6802).
- Möglichkeit zur Aufnahme von folgendem Zubehör: DUPLEX, LENS, LENS POL.

**Art.-Nr.: 9772**

LENSHOOD 7020, passend für Diopter 7002.

**Art.-Nr.: 9771**

LENSHOOD FWB, passend für Feinwerkbau Diopter.

**Art.-Nr.: 9774**

## INFO

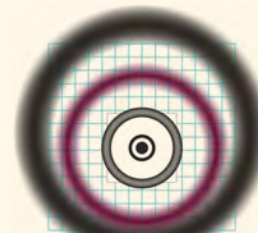

falsch justiert

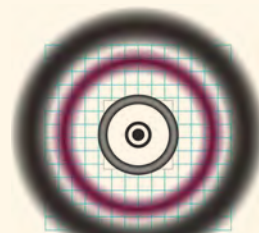

richtig justiert

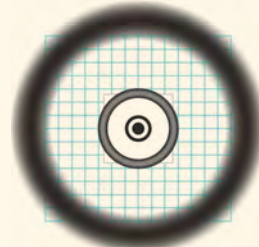
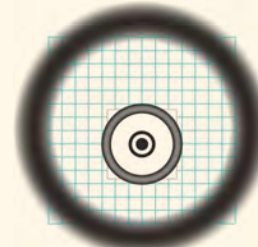

## ANWENDUNGSBEISPIELE



6

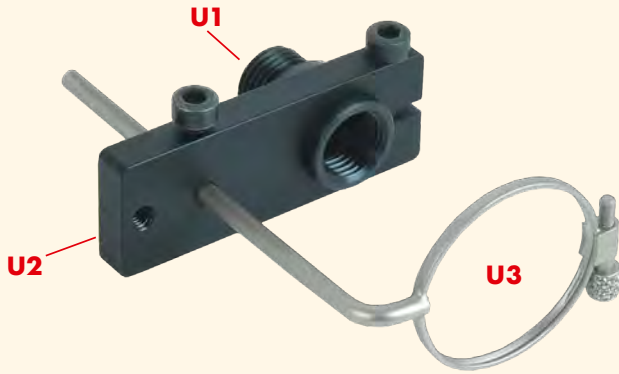

## 6 MONOFRAME für 25 mm Brillenglas

Für 25 mm Brillenglas. Ihr individuelles korrigiertes Brillenglas wird in den ahg-Monoframe gespannt. Mittels Gewindeadapter und Klemmleiste wird der ahg-Monoframe vor die Diopterscheibe oder Irisblende zentrisch montiert. Ihr Sehfehler wird somit direkt an der Irisblende korrigiert, dadurch werden Zielfehler grösstenteils ausgeschlossen.

Es kann ausschliesslich ein Brillenglas mit einem Aussendurchmesser von 24 mm verwendet werden.

Ab dem Sportjahr 2014 ist die Verwendung des ahg-Monoframe für alle DSB-Disziplinen und in allen Klassen erlaubt! Das Monoframe wird der Brille gleichgestellt. Dies wurde in der neuen Sportordnung so festgelegt.

Das heisst alle Schützen die an DSB Disziplinen teilnehmen, können ab dem neuen Sportjahr 2014 als alternative zur Brille ein Monoframe im Wettkampf verwenden.

Auf Internationalen Wettkämpfen, die nach ISSF Regeln geschossen werden, kann das Monoframe nicht verwendet werden.

**Art.-Nr.: 9450** (für alle Dioptr)

**Art.-Nr.: 9450 B/B** (Busk/Busk)

**Art.-Nr.: 9450 B/A** (Busk/ANSCHÜTZ)

**Art.-Nr.: 9450-U1** (Adapterschraube)

**Art.-Nr.: 9450-U2** (Halterung für Zielglasring)

**Art.-Nr.: 9450-U3** (Zielglasring)



6

7

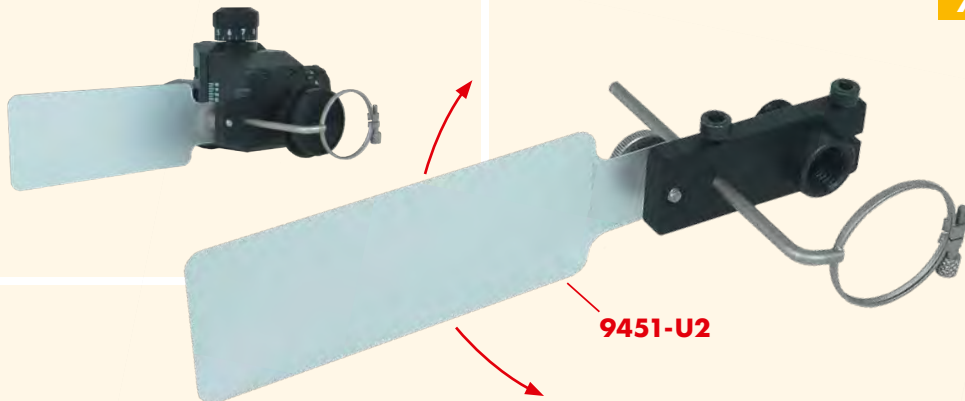

## 7 ahg-MONOFRAME Deluxe

Der Unterschied zum normalen Monoframe ist, das bei der Deluxe Version eine Augenblende aus Lexan integriert ist die sich mit einer Stellschraube aus Edelstahl im Winkel verstellen lässt und so das nichtzielende Auge abdeckt. Für 25 mm Brillenglas. Ihr individuelles korrigiertes Brillenglas wird in den ahg-Monoframe gespannt.

Mittels Gewindeadapter und Klemmleiste wird der ahg-Monoframe vor die Diopterscheibe oder Irisblende zentrisch montiert. Ihr Sehfehler wird somit direkt an der Irisblende korrigiert, dadurch werden Zielfehler grösstenteils ausgeschlossen. Es kann ausschliesslich ein Brillenglas mit einem Aussendurchmesser von 24 mm verwendet werden. Ab dem Sportjahr 2014 ist die Verwendung des ahg-Monoframe für alle DSB-Disziplinen und in allen Klassen erlaubt! Das Monoframe wird der Brille gleichgestellt. Dies wurde in der neuen Sportordnung so festgelegt. Das heisst alle Schützen die an DSB Disziplinen teilnehmen, können ab dem neuen Sportjahr 2014 als alternative zur Brille ein Monoframe im Wettkampf verwenden.

**Art.-Nr.: 9451**

**Art.-Nr.: 9451-U2** (Augenblende einzeln)

8



## 8 MEC Glas Monocle

- Brillenglas für Schützen am Diopter.
- Diese Befestigung erlaubt es ein Brillenglas stabil und variabel vor der Iris zu installieren.
- Dabei kann der Abstand der Linse zum Auge eingestellt werden.
- Weil das Korrekturglas so perfekt und immer gleich in die Visierlinie gebracht wird, verspricht diese Anbringung einige Vorteile.
- Lieferung erfolgt unmontiert.

**Art.-Nr.: 5015532** (Glashalter 23 mm)

9



9



## 9 MEC Glas Monocle Revolve

- Durch 360 Grad Drehung ist die Glasposition perfekt einstellbar.
- Einstellung jederzeit ohne Werkzeug möglich.
- Klein, leicht, nachrüstbar.

**Art.-Nr.: 5028267** (Glashalter 23 mm)

# ZIELFERNROHR KK50

1

## 1 Zielfernrohr Anschütz KK50 4-12x44 AO

- Mehrschichtvergütung der Linsen sowie großes Sichtfeld.
- Schnell fokussierendes Okular.
- Wasserdicht, beschlagfrei und stoßfest (Stickstoff gefüllt).
- Gesamtverstellweg Horizontal und Vertikal 90 MOA.
- BDC Verstelltürme, 1,82 mm Veränderung per Klick auf 50m ( $\frac{1}{8}$  MOA).
- Robuster 1" Zielfernrohrkörper 25,4 mm.
- Augenabstand 89 mm bei x 4 facher Vergrößerung und 76 mm bei x12 facher.
- Inkl. extra hohe Montageringe für 9-11 mm Prismenschienen.
- Länge 336 mm Gewicht: 648 g.
- Absehen: KK50.
- Sehfeld 10m/100 m bei x 4 facher Vergrößerung und 3,3 m/100 m bei x 12 facher.
- Parallaxeausgleich ab 9 m bis unendlich.
- stoßfest, feuchtigkeits- und staubresistent.
- 10 Jahre Hawke Garantie.

Bei 10-facher Vergrößerung beträgt der Innendurchmesser des Ringes 133 mm. Das Absehen ist in der 2. Bildebene eingebaut, so wird durch einen Vergrößerungswechsel der Abstand zwischen dem Ring des Absehens und des Ziels beliebig verändert. Die Einstellräder der BDC Verstelltürme können nach erfolgter Justierung in Nullstellung gebracht werden, um kontrolliert auf Veränderungen zu reagieren.

**Art.-Nr.: HK3026**

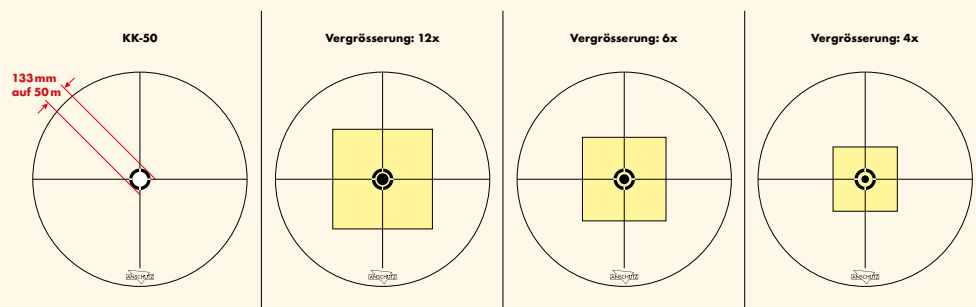
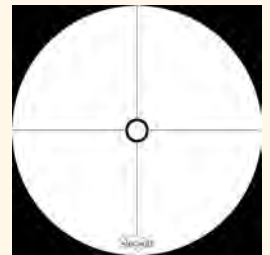

## 2 ahg Schiessbrille Classic

Die ahg Schießbrille verfügt über eine Feineinstellung per Rändelmutter zur einfachen Justierung des Zielglasringes und der Augenblende nach rechts oder links. Der Nasensteg sowie die Augenblende können in der Höhe per Rändelschraube verstellt werden. Die Ohrenbügel sind mit einem Federscharnier ausgestattet um den Tragekomfort zu verbessern.

- Art.-Nr.: 8900-24** (Set mit Zielglasring 24 mm)
- Art.-Nr.: 8900-37** (Set mit Zielglasring 37 mm)
- Art.-Nr.: 8900-42** (Set mit Zielglasring 42 mm)

- Art.-Nr.: 8910-24** (Zielglasring 24 mm, einzeln)
- Art.-Nr.: 8910-37** (Zielglasring 37 mm, einzeln)
- Art.-Nr.: 8910-42** (Zielglasring 42 mm, einzeln)

**Art.-Nr.: 8912** (Augenblende, einzeln)

**Art.-Nr.: 8914-24** (Bewegliche Iris für Zielglasring 24 mm, einzeln)

**Art.-Nr.: 8914-37** (Bewegliche Iris für Zielglasring 37 mm, einzeln)

**Art.-Nr.: 8914-42** (Bewegliche Iris für Zielglasring 42 mm, einzeln)

2



# SCHIESSBRILLE Jäggi Nova



Durch Laserskalierung an Brillengestell sowie Zielglasring und Nasensteg wird die Einstellmöglichkeit deutlich verbessert.



3

Praxisgerechte Konstruktion, einfachste Handhabung und hervorragende Stabilität sind grundlegende Eigenschaften der Schiessbrillen im ahg-Sortiment.

## Die JÄGGI NOVA Schiessbrille

Erfüllt in ihrer Konzeption all diese Grundlagen und bietet darüberhinaus ein sinnvoll zusammengestelltes Zubehörprogramm, das sowohl bei stärksten Sehfehlern als auch bei extremen Lichtverhältnissen optimale Bedingungen für den Wettkampf gewährleistet. Mit einem Modell kann durch einfachen und schnellen Wechsel des Zielglasringes – ohne Werkzeug – mit Gewehr, Pistole oder mit offener Visierung geschossen werden. Durch die Vierkantführung von Brillenleisten und Glasfassung wird ein ungewolltes Verstellen oder Bewegen des Zielglasringes während dem Einsatz sicher verhindert. Zum Schutz der Jäggi Nova Schiessbrille, werden diese in einem handlichen Kleinkoffer ausgeliefert.

## 3 SCHIESSBRILLE

Schiessbrille für **Gewehr** mit Zielglasring 42 mm, gebogen (39 g leicht), Bügellänge 160 mm, mit aufklappbarer Abdeckscheibe im Kleinkoffer.

**Art.-Nr.: 9000-42** (für Rechtsschützen)  
**Art.-Nr.: 9001-42** (für Linksschützen)

Schiessbrille wie oben + Zielglasring 31 mm.  
**Art.-Nr.: 9000-31** (für Rechtsschützen)  
**Art.-Nr.: 9001-31** (für Linksschützen)

Schiessbrille wie oben + Zielglasring 25 mm.  
**Art.-Nr.: 9000-25** (für Rechtsschützen)  
**Art.-Nr.: 9001-25** (für Linksschützen)

Schiessbrille für **Pistole** mit Zielglasring 42 mm, gerade (39 g leicht) Bügellänge 160 mm, mit aufklappbarer Abdeckscheibe im Kleinkoffer.

**Art.-Nr.: 9002-42** (für Rechtsschützen)  
**Art.-Nr.: 9003-42** (für Linksschützen)

Schiessbrille wie oben + Zielglasring 31 mm.  
**Art.-Nr.: 9002-31** (für Rechtsschützen)  
**Art.-Nr.: 9003-31** (für Linksschützen)

4

Alle Filterclips werden einfach auf den Zielglasring per Clip aufgesteckt und sind in den Grössen 25, 31 und 42 mm erhältlich.



	25 mm	31 mm	42 mm
Gelb	<b>Art.-Nr.: 9061-25</b>	<b>Art.-Nr.: 9031-31</b>	<b>Art.-Nr.: 9040-42</b>
Orange	<b>Art.-Nr.: 9063-25</b>	<b>Art.-Nr.: 9035-31</b>	<b>Art.-Nr.: 9042-42</b>
ACE Amethyst	<b>Art.-Nr.: 9066-25</b>	<b>Art.-Nr.: 9038-31</b>	<b>Art.-Nr.: 9045-42</b>
UV-400 SAR	<b>Art.-Nr.: 9067-25</b>	<b>Art.-Nr.: 9086-31</b>	<b>Art.-Nr.: 9046-42</b>

## 4 FILTERCLIPS

Alle Filterclips werden einfach auf den Zielglasring per Clip aufgesteckt und sind in den Grössen 25, 31 und 42 mm erhältlich.

5

6

7

8

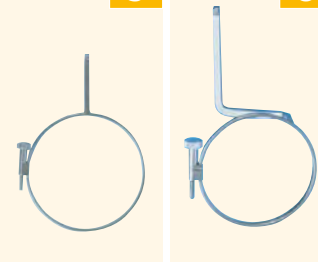

## 5 ZIELGLASRING

Für Pistole: 31 mm / 42 mm.

**Art.-Nr.: 9015-31**  
**Art.-Nr.: 9017-42**

## 6 ZIELGLASRING

Für Gewehr: 25 mm / 31 mm / 42 mm.

**Art.-Nr.: 9014-25**  
**Art.-Nr.: 9016-31**  
**Art.-Nr.: 9018-42**

## 7 ABDECKSCHEIBE

Für Rechts- und Linksschützen.

**Art.-Nr.: 9084Ki**

## 8 SEITENSCHUTZBLENDEN

Zum Schutz vor Streulicht können an den Bügeln der Brille Seitenblenden befestigt werden, die den neuesten Regeln von ISSF und DSB entsprechen.

**Art.-Nr.: 9081**

## 9 IRISBLENDE schwenkbar

Die Irisblenden werden auf Titan Trägermaterial verschraubt, dadurch verringert sich das Gewicht deutlich und verbessert den Tragekomfort.



**Art.-Nr.: 9032** 25 mm rechts  
**Art.-Nr.: 9032-L** 25 mm links  
**Art.-Nr.: 9033** 31 mm rechts  
**Art.-Nr.: 9033-L** 31 mm links  
**Art.-Nr.: 9034** 42 mm rechts  
**Art.-Nr.: 9034-L** 42 mm links

## Montage Irisblende





1

## 1 Vorderschaftserhöhung Precise Plus

Eine neue Vorderschaftserhöhung die unübertroffene Einstellungen ermöglicht. Das Herzstück bildet ein aus hochfestem Aluminium gefertigter Träger mit 5 – einzelnen Rast- bzw. Gewindevstellungen. Die Vorderschaftserhöhung Precise Plus wird einfach in die Profilschiene des Schaftes geschoben und in der gewünschten Position fixiert. Die beiden Auflageflächen aus Kunststoff sind mit einem Winkel am Aluträger fixiert und können unabhängig voneinander in Höhe, Winkel (Neigung) und Breite eingestellt werden, um den Kontakt zur Stützhand individuell anzupassen. Dies ist besonders wichtig wenn der Schaft auf der Handfläche abgelegt wird. Die Minimalhöhe beträgt 23 mm und kann stufenlos bis auf eine Maximalhöhe von 37 mm verstellt werden. Zum weiteren Lieferumfang gehören 2 Distanzstücke von 10 und 15 mm, dadurch kann eine Maximalhöhe von 62 mm erreicht werden. Die minimale Breite der Vorderschaftserhöhung Precise Plus beträgt 36 mm und kann auf ein Maximalmaß von 68 mm verbreitert werden.

**Art.-Nr.: 1010**

**Art.-Nr.: 1022** (Distanzscheiben-Set, 9 mm)

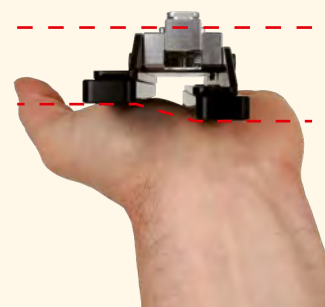
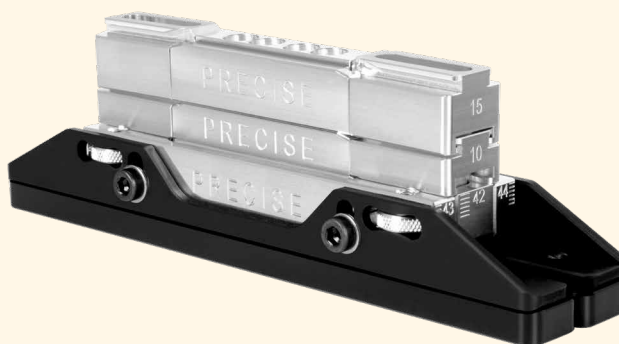

Distanzscheiben-Set, 9mm  
**Art.-Nr.: 1022**

## 2 ahg-Handstütze PILLAR

Die Handstütze ahg-Pillar vereint viele Vorteile. Eine gestufte Kunststoffauflage ermöglicht verschiedenste Handhaltungen, die durchdachte Verstellereinheit optimiert die Position. Von einer Basishöhe mit 36 mm lässt sich die Handstütze in 2mm Schritten auf bis zu 54 mm erhöhen. Sollte diese Höhe nicht ausreichen können die, im Lieferumfang enthaltenen, 2 x 5 mm Erhöhungen zusätzlich eingesetzt werden. Weitere 5 mm Erhöhungen sind als Zubehör erhältlich, es werden nur 5 mm längere Schrauben benötigt.

Ebenfalls lässt sich die Handstütze ahg-Pillar stufenlos seitlich schwenken und mit einer Skala exakt und wiederholgenau einstellen. Die Handauflage aus Kunststoff kann an der Grundeinheit an verschiedenen Positionen befestigt werden, das gleiche gilt für den T-Nutenstein der in die UIT Schiene geschoben wird. Hierdurch können unterschiedliche Positionen der Handstütze gewährleistet werden.

- Länge 160 mm
- Basishöhe 36 mm
- Gewicht 250 g

**Art.-Nr.: 9799**

2





3



### 3 ahg-ANSCHÜTZ Laufverlängerung

Aus hochfestem Aluminium gefertigte und natur eloxierte ahg-Tube verlängert die Visierlänge um 157 mm. Das Gewicht von 163 g verbessert die Mündungsträgheit bei der Schussabgabe und lässt Ihnen dabei noch genügend Spielraum um Ihr Sportgewehr mit weiteren Gewichten optimal auszubalancieren. Der mitgelieferte Edelstahl-zentrierung mit integriertem Positionsstift ermöglicht immer ein wiederholgenaueres Demontieren und Montieren der Laufverlängerung. Die Tube sollte nach jedem Schießen gereinigt werden um Oxidation zu vermeiden und eine optimale Funktion zu gewährleisten. Die robuste Klemmung, durch Verwendung von Edelstahlgewindebuchsen und dazugehörigen Edelstahl Zylinderschrauben, garantiert optimale Funktion. Die ahg-Laufverlängerung wird speziell mit einem Innendurchmesser von 25,65 mm gefertigt, passgenau für alle 1913 sowie 2013-690 Modelle von ANSCHÜTZ.

**Art.-Nr.: 4518**

4



### 4 Laufmündungsrohr TENMINATOR

Die Verlängerung der Visierung um ca. 250 mm garantiert präziseres Zielen und eine verbesserte Tiefenschärfe des gesamten Zielbildes, speziell im Liegendschießen. Das zusätzliche Gewicht von ca. 270 g, erhöht die Mündungsträgheit bei der Schussabgabe und stabilisiert dabei das Gewehr im Anschlag. Die neu entwickelte, auf den Laufdurchmesser einstellbare Mündungskuppung, erlaubt eine stabile und sichere Befestigung des Mündungsrohres, zwischen 21 bis 26 mm. Somit ist die Montage auf alle gängigen Matchwaffen möglich. Das Mündungsrohr kann durch Lösen von Klemmschrauben für Reinigung und für den Transport abmontiert werden. Eine 8 mm Visierhöhung für den Diopter, die benötigt wird, ist nicht im Lieferumfang enthalten. Laufmündungsrohr mit variabel klemmbarer Mündungskuppung.

Aussendurchmesser: 40 mm  
 Innendurchmesser: 35 mm  
 Gesamtlänge: ca. 300 mm  
 Visierverlängerung: ca. 250 mm  
 Variable Klemmung: 21 – 26 mm  
 Gesamtgewicht: ca. 270 g

**Art.-Nr.: 4514**

5

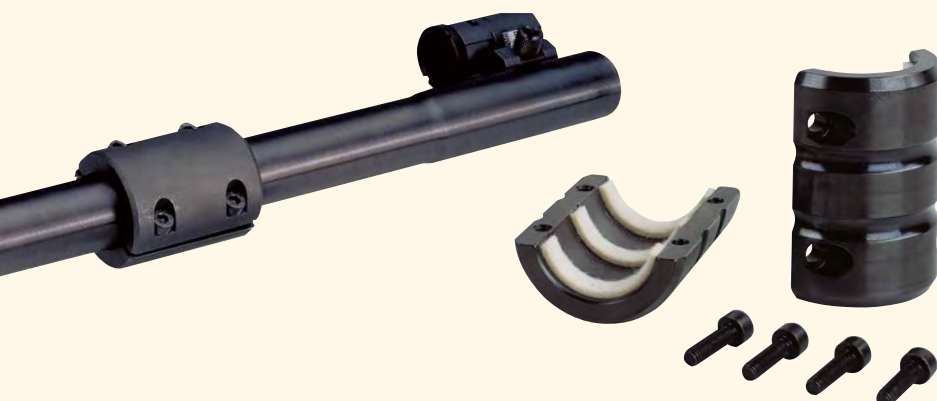

### 5 ahg-LAUFGEWICHT

Gewicht: 200 g.  
 Für Laufdurchmesser 20-22,5 mm.  
 Z.B. für ANSCHÜTZ Mod. 1407-1907,  
 Filzstreifen verhindert Kratzer.

**Art.-Nr.: 8007**

# ZUBEHÖR

## 1 BI-POD

Das Zweibein gewährleistet ein sicheres Abstellen des Sportgeräts bei der Wettkampfvorbereitung. Durch den weiten Kugelabstand erhält das abgelegte Sportgerät einen sicheren Stand. Zum Transport können die beiden Stützen platzsparend eingeschwenkt werden.

**Art.-Nr.: 9793**

## 2 Zweibein PRECISE

- Einfaches Einklappen der Standfüße durch Betätigen des Druckknopfes.
- Sicheres Abstellen des Sportgeräts während, nach oder vor dem Wettkampf.
- Gewicht: 108 g.

**Art.-Nr.: 9796**

## 3 Zweibein FREE

- Keine Vibration dank Federtechnik.
- Sicheres Abstellen des Sportgeräts während, nach oder vor dem Wettkampf.
- Grundkörper wurde aus Hartplastik gefertigt, dadurch geringes Gesamtgewicht von nur 95 g.

**Art.-Nr.: 9794**

## 4 UNI TOOL

Enthält alle wichtigen Innensechskant und ein Schraubendreher, die zum Verstellen von Schrauben am Gewehr benötigt werden. Inbus SW2; SW2,5; SW3 und SW4.

**Art.-Nr.: 1200**

## 5 DREHMOMENTSCHRAUBER

In neuem Design, hilft beim Anziehen der Schaftbefestigungsschrauben von Matchgewehren, um ein gleichbleibendes Anzugsmoment zu gewährleisten. Einstellbereich von 4 - 12 Nm.

**Art.-Nr.: 4506-SW4** (inkl. 4 mm Einsatz)

**Art.-Nr.: 4506-SW5** (inkl. 5 mm Einsatz)

## 6 STECKEINSÄTZE FÜR ART. 4506

**Art.-Nr.: 4505-1** (SW 4 mm)

**Art.-Nr.: 4505-2** (SW 5 mm)

## 7 Abzugszüngel Point

- Stufenlos in der Höhe verstellbar.
- Abzugskugel stufenlos um 360° drehbar.
- Abzugszüngel stufenlos längenverstellbar.
- Als spitz oder geriffelte Kugel verwendbar.
- Für Anschütz Abzüge 5018/5071 und 5065.

**Art.-Nr.: 9713**

## 8 ABZUGSSCHUH

Für ANSCHÜTZ Abzüge 5018/5071.

- Konstante Fingerposition.
- Stufenlos in der Höhe verstellbar.
- Abzugskugel stufenlos um 360° drehbar.
- Abzugszüngel stufenlos längenverstellbar. (weiter nach „Vorne“ verstellbar als Original Züngel).

**Art.-Nr.: 9717**

## 9 Abzugszüngel SENSIVE II für Luftdruckgewehre und Pistolen

- In allen Richtungen stufenlos einstellbar durch Kugelgelenk.
- Ergonomisch geformtes Abzugszüngel.
- Gewicht 6 g.

**Art.-Nr.: 9712-S** (für Steyr - silber)

**Art.-Nr.: 9712-M** (für Morini - gold)

1

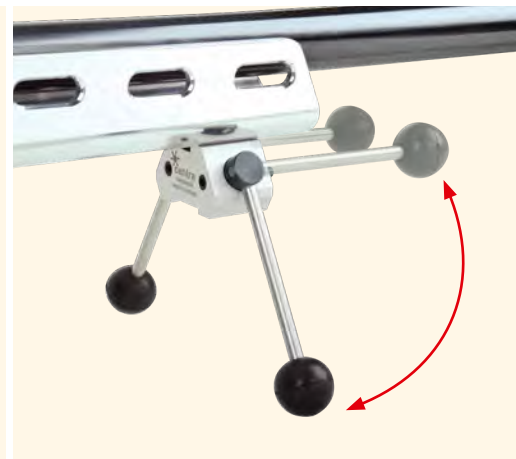

2



3

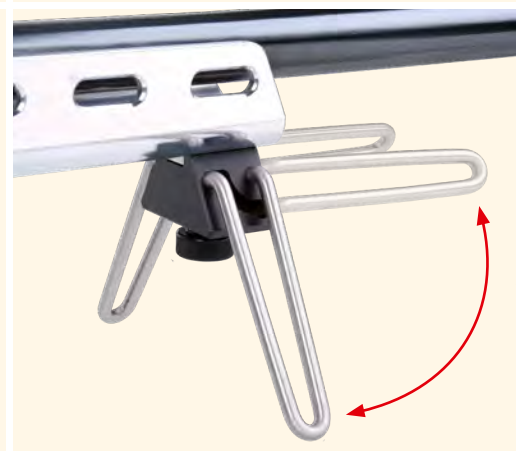

4

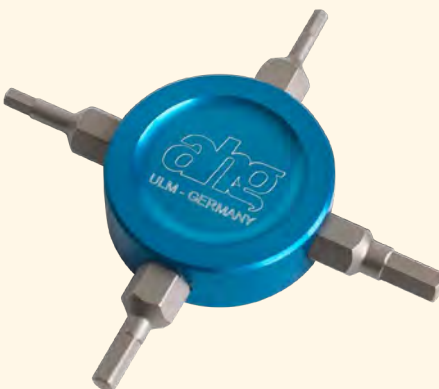

5

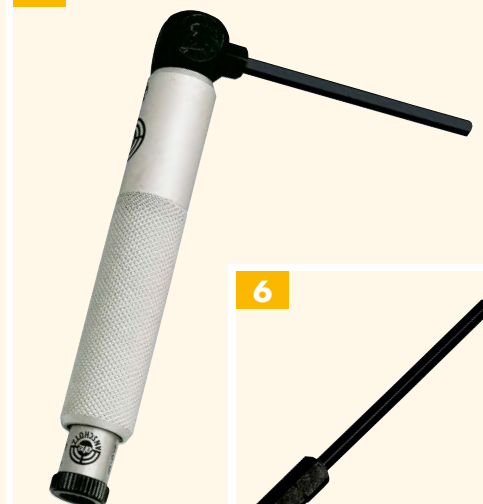

6



7



8



## 10 Abzugsschuh SENSIVE

Der Abzugsschuh SENSIVE setzt Massstäbe im Bereich der Abzugszügel. Durch die beiden angebrachten und patentierten Kugelgelenke ist es möglich, den Abzugszügel in alle Richtungen stufenlos zu verstellen. Die eigentliche Abzugszunge kann über ZWEI Kugelgelenke in wirklich jede Lage gebracht werden, um den für sie perfekten „Grip“ und das beste Gefühl zu erlangen. Dies ist erforderlich um eine spannungsfreie Handhaltung zu erreichen. Beide Drehpunkte werden mittels eines ausgeklügelten Spann- Gewindestiftes gehalten. Der Abzugszügel mit eingearbeitetem „Grip“, hat die ergonomische Form des Abzugsfingers. Dieser ermöglicht es dem Schützen bei jedem Auslösen des Abzugs die exakte Position des Fingers, ohne zusätzliche Hilfsmittel wieder zu finden. Die Befestigung des SENSIVE wird über Prismen vollzogen, was es ermöglicht EINEN Abzug für alle Waffenhersteller zu verwenden.

- Art.-Nr.: 9714-3 (blau)
- Art.-Nr.: 9714-5 (grün)
- Art.-Nr.: 9714-7 (schwarz)

10

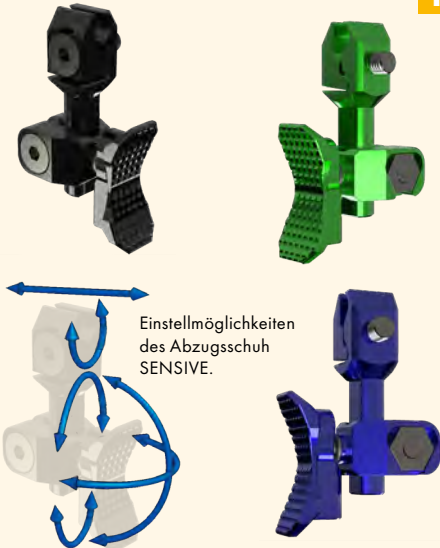

11

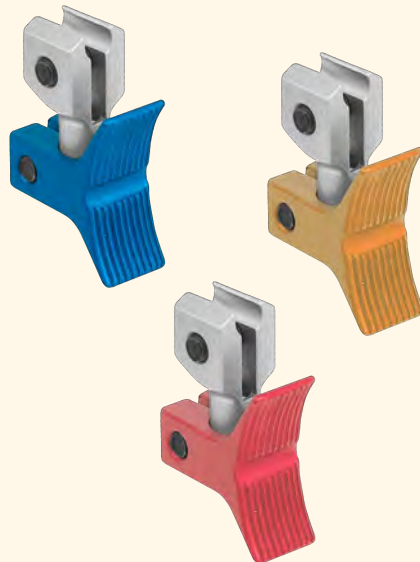

## 11 ANSCHÜTZ Abzugszügel

- Vielseitig verstellbar.
- Aus Aluminium gefertigt.

- Art.-Nr.: 007434-B (blau)
- Art.-Nr.: 007434-R (rot)
- Art.-Nr.: 007434-G (gold)

## 12 Adapter 4980

Adapter zur Montage von runden ANSCHÜTZ Systemen in eckige ANSCHÜTZ Schäfte.

Art.-Nr.: 001146

## 13 DIOPTER-DREHKNOPF-SET

Für ANSCHÜTZ Diopter 6805 / 7002.

- Art.-Nr.: 4806-3 (blau)
- Art.-Nr.: 4806-4 (rot)

## 14 Kammerstengelkopf DESIGN

Zum Aufschrauben auf den Kammerstengel. Gewinde M8.

- Art.-Nr.: 4805-1 (gold)
- Art.-Nr.: 4805-3 (blau)
- Art.-Nr.: 4805-4 (rot)
- Art.-Nr.: 4805-6 (silber)
- Art.-Nr.: 4805-7 (orange)

12



13



14



## 1 Luftgewehr Alukappe MASTER

Patentiertes System zur Selbstjustierung und Druckverteilung. Fünf einzelne, in alle Richtungen stufenlos verstellbare Auflage-Elemente garantieren die perfekte Passform für jede Schulter. Gummiierte Anti-Rutsch-Oberflächen federn den Rückstoß merklich ab und halten das Gewehr sicher im Anschlag. Die schmale Passformbreite des oberen Anlage-Elements von nur 18 mm sowie der unteren von nur 8 mm sind perfekt ausgewogen. Jede einzelne Kontaktfläche (Anlage-Element) ist auf einer Kugel gelagert und somit in alle Richtungen frei beweglich. Je nach Bedarf können die einzelnen Anlage-Elemente anschließend fixiert werden. Die Grundplatte, für die Montage der Alukappe am Schaftkappenausleger, ist mit einer Skala versehen zur wiederholgenauen und reproduzierbaren Höhenverstellung. Die obere und untere Winkeleinstellung kann nach dem Öffnen der Fixierschraube mittels Feineinstellschraube justiert, und anhand der Skala wiederholgenau reproduziert werden.

### Technische Daten:

Breite: 25 mm, Gewicht: 290 g

Material: Gummi/Aluminium

Art.-Nr.: 4764

## 2 Klappbacke CONNECT FLAP

Klappbacken sind bisher vor allem im Großkaliberschießen bekannt. Nach hinten verlagerte Systeme (Bleiker, Grünig, Walther, ANSCHÜTZ, Rieder uvm.) und immer kompaktere Anschläge führen oft dazu, dass auch Kleinkaliberschützen bei idealer Schaftbackeneinstellung den Verschluss Ihrer Waffe nicht mehr öffnen könnten und so einen Kompromiss in der Kopfhaltung eingehen müssen. Gerade diese ist jedoch so wichtig. Für ein konstantes Zielbild, eine gute Halteruhe und ein sauberes Sprungverhalten ist eine perfekte Verbindung zwischen Kopf und Schaft entscheidend.

Die CONNECT FLAP löst dieses Problem elegant und vereint die wichtigsten Eigenschaften.

- Klappmechanismus in Schussrichtung öffnet sich automatisch beim Zurückziehen des Verschlusses.
- Inkl. Anlaufblech aus Edelstahl für den Verschluss.
- Klappmechanismus schließt automatisch beim Schließen des Verschlusses und Auflegen der Wange.
- Backenaufgabe in Kunststoff oder Holz (5mm höher) erhältlich.
- Backenaufgabe mit 2 unterschiedlichen Winkeln zur Auflage der Wange, kann je nach individueller Vorliebe in beide Richtungen montiert werden.
- Schaftbackenrücken sehr angenehm und ergonomisch geformt.
- Mechanismus auf alle gängigen Schaftbackenausleger montierbar.
- Mechanismus zur stufenlosen Einstellung der seitlichen Auslagerung.
- Backe in zusammengeklapptem Zustand komplett spielfrei.
- Gewicht Kunststoff 210 g.
- Bauhöhe bis zur Kontaktante Kunststoff 16 mm.
- Bauhöhe bis zur Kontaktante Holz 21 mm.
- Länge 165 mm.
- Breite 35 mm.
- Seitlicher Verstellbereich 21 mm.

Art.-Nr.: 9798

## 3 Schaftbackenbelag

- Sorgt für perfekten Halt im Anschlag.

Art.-Nr.: 4819

## 4 Hakenkappe ERGONOMIC

Eine Hakenkappe, die speziell den Ansprüchen von KK und GK Gewehrshützen angepasst wurde. Stabilität trotz vielseitiger Verstellmöglichkeiten vereint in anspruchsvollem Design. Mit vielen und durch Kugelgelenke stufenlosen Einstellungsmöglichkeiten, sowie drei in der Tiefe einzeln justierbaren Flügeln haben wir eine zwischen Design und Funktion harmonisch abgerundete Schaftkappe entwickelt.

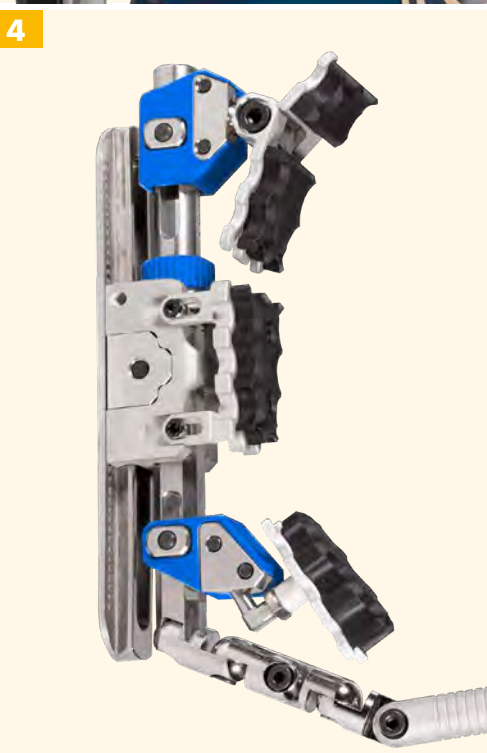

6

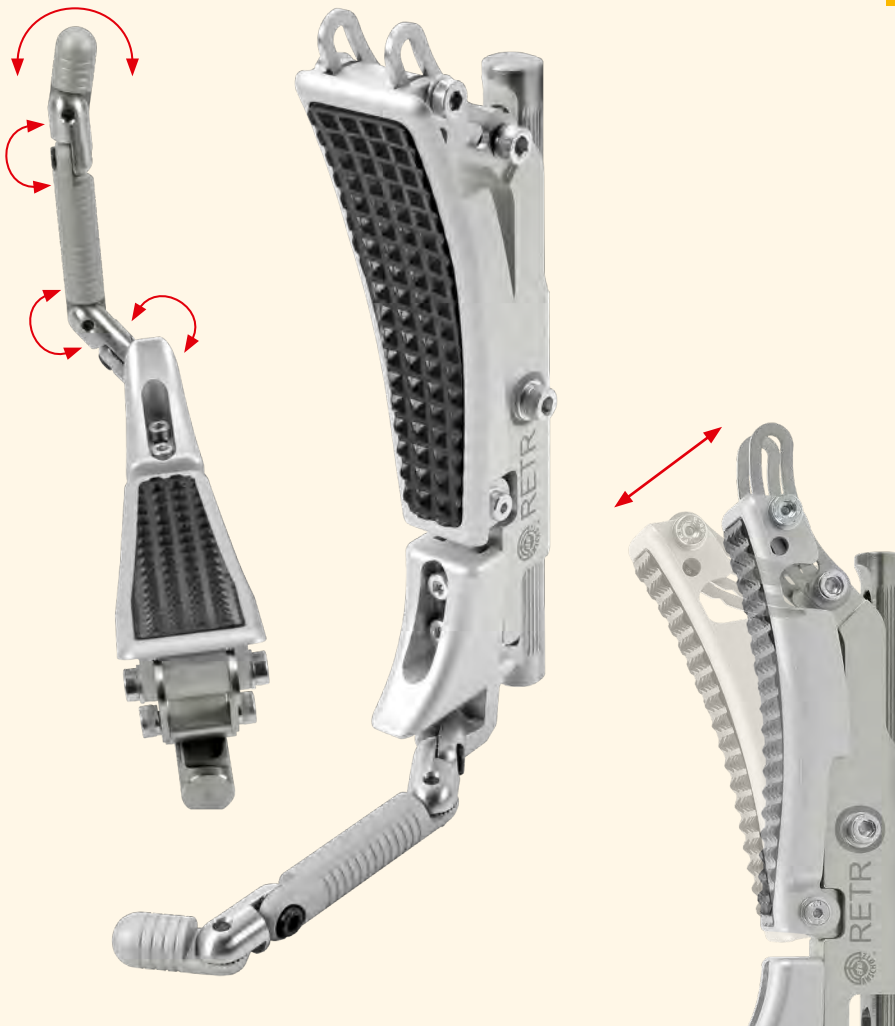

Der Kontakt zwischen Ihrer Schulter und der Schaftkappe Ergonomic wird durch einen auf die Aluminium Teile aufgetragenen Gummi optimal unterstützt. Bei der Schussabgabe entwickelt sich ein sehr angenehmes und gleichmäßiges Gefühl. Der perforierte Gummi und die umlaufend perforierten Aluminiumflügel sorgen gleichzeitig für eine absolut rutschfreie Verbindung zwischen Schulter und der Schaftkappe Ergonomic.

Der Schaftkappenhaken ist aus einer Kombination von Aluminium und Stahl gefertigt, er kann in kleinen Stufen gerastert werden und hält sicher in der eingestellten Position durch die angebrachte Verzahnung.

Eine Marktneuheit ist der obere Flügel. Dieser wurde mit einem gerasterten Doppelgelenk ausgestattet, so kann die Schaftkappe über und auf die Schulter eingestellt werden.

Die aus Edelstahl gefertigte Anschraubplatte ermöglicht es, die Schaftkappe Ergonomic auf allen gängigen Matchschäften anzubringen. Die Anschraubplatte kann in der Höhe in 5mm Schritten gerastert eingestellt werden. Die feine Höhenjustierung funktioniert stufenlos mittels eines Stellrades.

**Art.-Nr.: 4775**

## 5 Auflagekappe ERGONOMIC

wie Hakenkappe ERGONOMIC (Art.-Nr.: 4775), jedoch ohne Haken und unterem Flügel.

**Art.-Nr.: 4776**

## 6 Hakenkappe RETRO

Die ANSCHÜTZ Schaftkappe Mod. 4762 ist unter den Gewehrscützen ein alt bewährtes Zubehörteil. Aufgrund grosser Nachfrage haben wir diese Schaftkappe in Material und Technik überdacht, verfeinert, optimiert und schließlich in neuem Glanz wieder aufgelegt. Die 100% Made in Germany Schaftkappe ist in altbekannter Form extrem stabil und unschlagbar für das Klein- und Großkaliberschiesen.

Die Justierung der Neigung passt die Schaftkappe an Ihre Schulterform an. Die Besonderheit der neuen Kappe ist die neue Konstruktion des Hakens. Sie ermöglicht das reine seitliche Auslagern des Hakens und somit die perfekte Positionierung des Hinterschaftes senkrecht unter dem Kopf des Schützen. Der wesentliche Vorteil zeigt sich bei der Schussabgabe deutlich mehr Kontrolle beim Rückschlag der Waffe und ein gleichmäßigeres Sprungverhalten. Die gummierte Kontaktfläche bietet optimalen Grip zwischen Schulter und Schaftkappe, ein Rutschen der Kappe wird so vermieden.

Die simple und dennoch sehr durchdachte Schaftkappe besteht zudem durch die aufeinander abgestimmten Materialien – nicht nur im Aussehen, sondern auch in Funktion und Praxis.

**Art.-Nr.: 4762**

## 7 ahg-clamp Schnellklemmung für Hakenkappen

Im Zeichen der aktualisierten Sportordnung und der nicht nur im Finale, sondern auch im Hauptwettkampf drastisch reduzierten Schießzeiten, sind kurze Umbauzeiten zwischen den Stellungen sowie vor und nach dem Wettkampf von Vorteil. Hektik sollte dabei allerdings nicht ausbrechen. Um Zeit zu sparen und die Ruhe bewahren zu können ist es sinnvoll, den Umbau auf so wenig wie möglich Handgriffe zu beschränken. Mit unserer neuen ahg-clamp ist dies im Handumdrehen möglich. Die ergonomisch angebrachten drei „Flügel“ ermöglichen es, jede Schraube schnell, ohne Werkzeug und mit wenig Kraftaufwand zu lösen oder zu befestigen. Mit der ahg-clamp können Sie Schaftkappe oder Backe bequem im Anschlag ohne Werkzeug super einfach und schnell in Höhe, Tiefe und Neigung verstellen.

**Art.-Nr.: 4767** (Schnellklemmung für Hakenkappe 4762 und 4765)



7

## 1 MEC „TRIGGER“ ABZUGSSCHUH

- Seitlich schwenkbar.
- Zunge frei beweglich.
- Längsrillen für sichere Haftung.
- Optimale Breite.
- Variable Ringe für die Höhenempfindung.
- Alu-Leichtbau für Funktion und stabile Fixierung.

**Art.-Nr.: 9906** (Für ANSCHÜTZ)

**Art.-Nr.: 9907** (Für FWB)

**Art.-Nr.: 9908** (Für Walther)

## 2 MEC HANDSTOPP

- Seitlich verschiebbar, d.h. die Hand kann individuell am Schaft positioniert werden.
- Variable Höhe, mit Distanzscheiben kann entsprechend der individuellen Anatomie der jeweiligen Hand die Höhe variiert werden.
- Die spezielle Form minimiert den Schmerz.
- Zwei Aufnahmemöglichkeiten für den Riemenbügel, so dass die Option besteht, den Riemenzug aus der Mitte kommen zu lassen (Befestigung in der Rändelschraube) oder der Zug kommt entsprechend der seitlichen Verschiebung nicht aus der Mitte (Befestigung an der „Spule“).
- Skalierung der seitlichen Verschiebung.

**Art.-Nr.: 6227**

## 3 MEC „CONTACT IV“

Der Schaftkappen Klassiker geht in eine neue Generation.

- Feinjustierung der Höhenverstellung der Schaftkappe mittels Handschraube.
- Variable Anpassung mit Hilfe zusätzlicher Gelenke.
- Flügelformen austauschbar.
- Flügel stufenlos höhenverstellbar, neigbar und drehbar.
- Perfekte Haftung der Schaftkappe durch Noppen aus Naturkautschuk.
- Schaftkappe passend für alle gängigen Match-Waffen.
- Luftgewehr Freihand, Dreistellung und Auflage geeignet.

**Art.-Nr.: 9913**

## 4 MEC „CONTACT III“

Aluminium-Schaftkappe.

- Stufenlose Anpassung an jeden Anschlag.
- Sehr gute Haftung.
- Passend für alle gängigen Luftgewehre.

**Art.-Nr.: 9903**

## 5 MEC „CONTACT IV LIGHT“

Reduce to the max. Im Vergleich zur Contact IV verzichten wir bei der Light-Version auf die Doppelgelenke.

Dadurch wird das Handling deutlich vereinfacht, ohne größere Einschränkungen der Variationsmöglichkeiten.

- Feinjustierung der Höhenverstellung mittels Handschraube.
- Perfekte Haftung durch Noppen aus Naturkautschuk.
- Erweiterbar, beispielsweise mit dem „CIV fullpackage“.
- Vielfältige Variationsmöglichkeiten.
- Flügel sind austauschbar.

**Art.-Nr.: 9914**

1



2



3

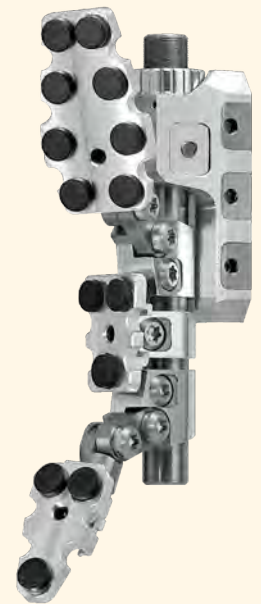
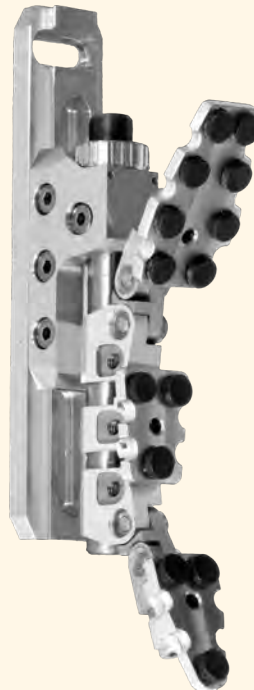

4

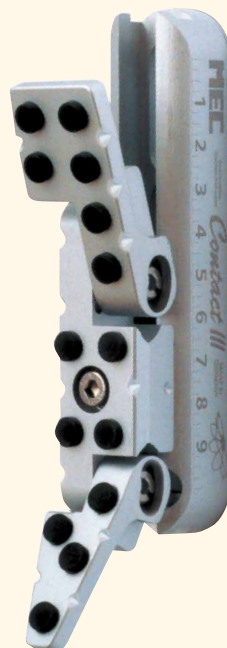

5

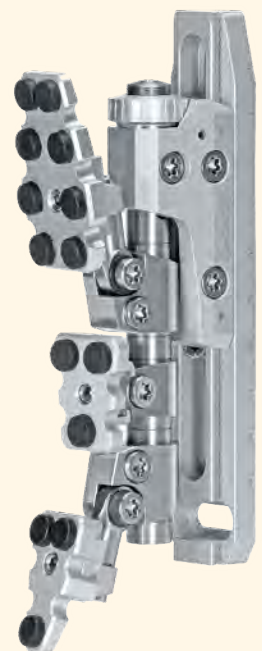

6

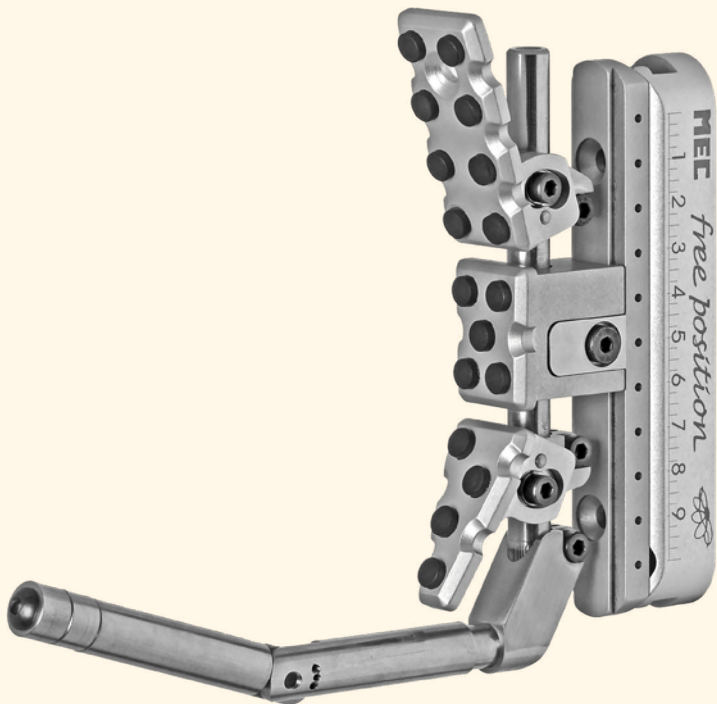

## 6 MEC „FREE POSITION II“

Schaftkappe für Super-Match und Sportgewehr.

- Unerreichte Variationsmöglichkeiten.
- Überarbeitete Form mit Kehlung.
- Flügelhalter aus Stahl.
- Mittelblock überarbeitet.
- Flügelelemente der Schaftkappe lassen sich in der Höhe versetzen, im Winkel verstellen und um die Achse drehen.
- Passend für alle gängigen KK-Matchbüchsen.

**Art.-Nr.: 9904-U1**

## 7 MEC „VISOR“

- Schirm aus Neopren.
- Federleichte Abschirmung gegen Streulicht.
- Lässt sich in jede beliebige Form dirigieren.

**Art.-Nr.: 9905**

## 8 Handstütze CHAMPION

- In alle Richtungen verstellbar.
- Handauflage austauschbar.
- Handauflage schwenkt im Radius um die Laufseelenachse.

**Art.-Nr.: 9910**

7



8

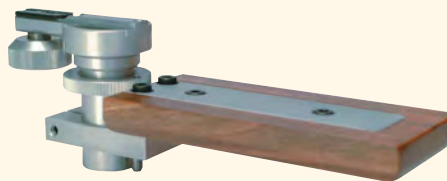

## 9 Flügelelemente für ANSCHÜTZ-

Luftgewehr 9015 ONE Aufnahmestange

- Das integrierte Doppelgelenk ermöglicht individuellste Einstellungen.
- Kontaktflächen (Flügel) sind austauschbar.

**Art.-Nr.: 5034734** (oben)

**Art.-Nr.: 5034735** (mitte)

**Art.-Nr.: 5034736** (unten)

9

Art.-Nr.: 5034734  
(oben)



Art.-Nr.:  
5034736  
(mitte)



Art.-Nr.: 5034736  
(unten)



10

## 10 MEC Abzugsschuh TRIGGER III , IC

Abzugsschuh mit individuell definierbarer Kontur.

- Variable Kontur durch individuell einstellbare Kontaktfläche.
- Neues, individuelles Klemmsystem für Aufnahmen von 3 mm bis 4 mm.
- Erlaubt die völlig freie Bewegung der Kontaktfläche.
- Abzugsschuh horizontal auslagerbar.

**Art.-Nr.: 9921**



1

## 1 TRAININGSBUDDY

Der Trainingsbuddy ist eine kreative Sammlung von Trainingsübungen für das Sportschießen. Für den Hobby-schützen - und den Weltklasse-Athleten. Inspiriert von willensstarken und zukunftsorientierten Schützen, soll er dabei unterstützen und motivieren das Training abwechslungsreich zu gestalten, um das Beste aus dem Schützen herauszuholen.

**Art.-Nr.: 9922E-R** (englisch, Luftgewehr)

**Art.-Nr.: 9922E-P** (englisch, Luftpistole)

**Art.-Nr.: 9922F-R** (französisch, Luftgewehr)

**Art.-Nr.: 9922F-P** (französisch, Luftpistole)



2



## 2 MENTAL TRAINING IN SHOOTING

Auf 144 Seiten stellt die erfolgreiche Trainerin Anne-Grethe Jeppesen und die Psychologin Anne Marte Pensgaard zusammen, wie wichtig mentale Stärke im Wettkampf ist und wie man sich diese Stärke aneignen kann. Das Buch ist nur in englischer Sprache erhältlich.

**Art.-Nr.: 9915E** (englisch)

3



## 3 Luftgewehr-Schiessen

Fachbuch für Luftgewehrschützen.

**Art.-Nr.: 9912** (deutsch)

**Art.-Nr.: 9912E** (englisch)

4



## 4 Gewehr-Training - Rifle Training

Fachbuch für Luftgewehr- und Kleinkaliberschützen.

**Art.-Nr.: 9911** (deutsch)

**Art.-Nr.: 9911E** (englisch)

5



## 5 PISTOL SHOOTING

Fachbuch für Pistolenschützen.

**Art.-Nr.: 9916E** (englisch)

6



## 6 THE PSYCHE OF A SHOT

Sport Psychologie und Wettkampf.

**Art.-Nr.: 9917E** (englisch)

7



## 7 MASTER COMPETITIVE PISTOL SHOOTING

Fachbuch für Pistolenschützen.

**Art.-Nr.: 9918E** (englisch)

8



## 8 TRAININGSTAGEBUCH FÜR SCHÜTZEN

Übungstagebuch für Schützen, dieses Buch ist ein nützliches Werkzeug für diejenigen, die es auf die nächste Stufe bringen wollen.

Nur in englischer Sprache verfügbar

**Art.-Nr.: 9920E** (englisch)



9

## 9 Sicherheitsschnur SIGNAL LINE

Vor einiger Zeit sind die Sicherheitsbestimmungen auf dem Schiessstand dahingehend verschärft worden, dass der Zustand einer ungeladenen Sportwaffe deutlich sichtbar sein muss.

ahg bietet ab sofort die Sicherheitsschnur SIGNAL LINE (vom DSB zugelassen) einsetzbar für alle Kaliber an. Die rote Signalschnur wird durch die Lager in den Lauf des Gewehres oder der Pistole eingeführt und durch die Laufmündung gezogen und zeigt so an, dass die Waffe nicht geladen sein kann.

Wir liefern die Sicherheitsschnur in Einzelpackungen zu 1 m, aber auch in Packungen zu 10 m, so dass Sie die Schnur selbst abteilen können.

**Art.-Nr.: 1400** (1 m)

**Art.-Nr.: 1401** (10 m)

## 10 BOLT PROTECTOR Schlossschutz

BOLT PROTECTOR aus Spezial-Kunststoff schützt beim Transport das Schloss vor Beschädigungen und Schmutz, die zu Funktionsstörungen führen können.

Aus Sicherheitsgründen sollte das Schloss des Gewehres immer separat und entriegelt vom Gewehr, transportiert werden. Die meisten Transportunternehmen sowie Air-Lines schreiben den separaten Transport von Gewehr und Schloss schon gesetzlich vor.

Um das Schloss beim separaten Transport vor Beschädigungen und Funktionsstörungen zu schützen, wurde der ahg-Bolt Protector entwickelt.

Der ahg BOLT PROTECTOR besteht aus einer Kunststoffhülse mit eingebauter Schlossführung und abnehmbarer Aluminiumabschlusskappe, die ein einfaches Reinigen der Hülse ermöglicht. Das Schloss wird im gespannten Zustand in den Protector gesteckt und dabei auf der Schlossführung positioniert. Durch Drehen des Kammerstengels wird das Schloss im Protector verriegelt und automatisch Schlagbolzen bzw. Schlagbolzenfeder entspannt.

Für alle ANSCHÜTZ Matchgewehre Mod. 1407–2013 sowie 54.30.

**Art.-Nr.: 1322**

**Art.-Nr.: 1322-L** (Linksversion)

## 11 SAFETY LOOK

Sicherheit geht vor!

- Kunststoff-Patrone mit Signalfahne.
- Signalisiert, dass sich keine scharfe Patrone im Lauf befindet.
- Verhindert das Auskühlen des Laufes.

In folgenden Kalibern lieferbar:

**Art.-Nr.: 1300** Safety look für Kal. .22 l.r.

**Art.-Nr.: 1301** Safety look für Luftgewehr und Pistole

**Art.-Nr.: 1302** Safety look für Kal. .32

**Art.-Nr.: 1303** Safety look für Kal. .38 / .357

**Art.-Nr.: 1304** Safety look für Kal. .44

**Art.-Nr.: 1305** Safety look für Kal. .45

**Art.-Nr.: 1306** Safety look für Kal. 6 mm BR / .308 Win. / 30.06

**Art.-Nr.: 1307** Safety look für Kal. 6,5 x 5,5

**Art.-Nr.: 1308** Safety look für Kal. 8 x 57

**Art.-Nr.: 1309** Safety look für Kal. 7,5 x 55

**Art.-Nr.: 1310** Safety look für Schrot Kal. 12

**Art.-Nr.: 1311** Safety look für Kal. 9 mm para

10



11



# AUFLAGE ZUBEHÖR

## 1 Auflageschlitten ahg-MAX 300

Der Auflageschlitten ahg-Max 300 kombiniert stufenweise seitlich geneigte Auflageeinstellungen (Verkantung) bis ca. 20°.

Die gefrästen Zahnprofile in Leisten und Trägerteil, mit je zwei seitlich versenkten Edelstahlklemmschrauben garantieren eine parallele und solide Führung der beiden Leisten.

Das 3-teilige vordere Verbindungsgelenk arretiert in paralleler oder geneigter Einstellung beide Leisten. Eine Stabilisatorstange (40 g) mit zwei klemmbaren Gewichtsringen à 30 g korrigiert den Gesamtschwerpunkt des Gewehres. Gefräste Radien unter den beiden Auflageleisten sichern auch bei verkanteter Einstellung hohe Auflagestabilität des Sportgewehres.

Der Auflageschlitten ahg-MAX 300 wird mit zwei Nutensteinen in die Profilschiene im Vorderschaft des Gewehres montiert. Die klappbaren Standbeine können als Zweibein, z.B für Montagearbeiten am Gewehr, verwendet werden.

- Neigung/Verkantung max. ca. 20°.
- Längen verschiebbar in der T-Nutschiene.
- Auflagebreite 60 mm.
- Einfach Montage.
- Passend für Gewehre mit T-Nutschiene.
- Gesamtgewicht ca. 450 g.

**Art.-Nr.: 1027**

## 2 Diopterschiene TELE

Visierrückverlagerung für das Aufgelegt-Schiessen.

**Art.-Nr.: 1003** (für ANSCHÜTZ und Walther Gewehre)

**Art.-Nr.: 1004** (für FWB Gewehre)

## 3 DIOPTERHÜLSE

Für die Rückverlagerung von Diopterblenden:

Die ahg-Diopterhülse gibt es in 30 und 50 mm Länge. Sie lassen sich in jeden handelsüblichen Diopter einschrauben und verlängern dadurch die Diopterblende nach hinten, um beim Auflegeschiessen eine angenehmere und entspannte Kopfhaltung einzunehmen. Die einzelnen Hülsen können aufgrund der Gewinde auch untereinander kombiniert werden, um verschiedene Längenkombinationen zu erhalten.

**Art.-Nr.: 9773-30** (30 mm)

**Art.-Nr.: 9773-50** (50 mm)

## 4 VISIERVERLÄNGERUNG für Auflegeschiessen

Eine optimale Kombination aus Visierlinienverlängerung und -erhöhung, speziell für das Auflegeschiessen entwickelt. Der Blick durch die Visierung erfolgt durch den Auflegeschilder grundlegend anders.

Durch die Verlegung nach hinten und oben ist eine kompromisslose Anpassung an die unterschiedlichen Anschlagarten möglich. 200 mm.

Für Modelle 1907, 8002 und Nachfolgende.

**Art.-Nr.: 007065**

Für Modelle 1407-1813 (ohne Abbildung).

**Art.-Nr.: 008551**

1

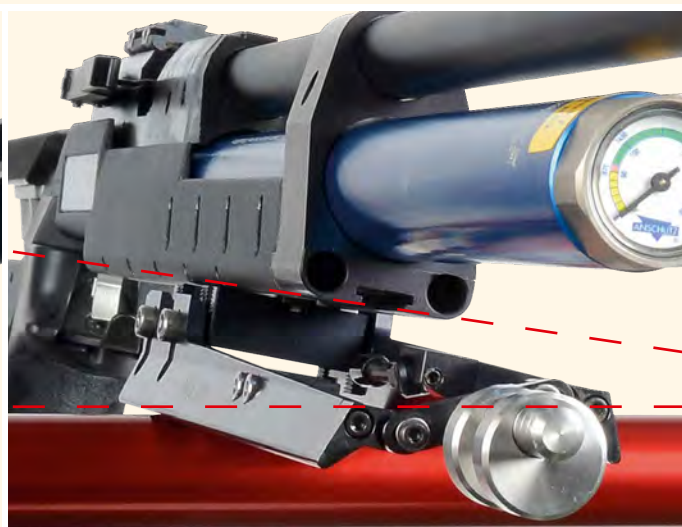
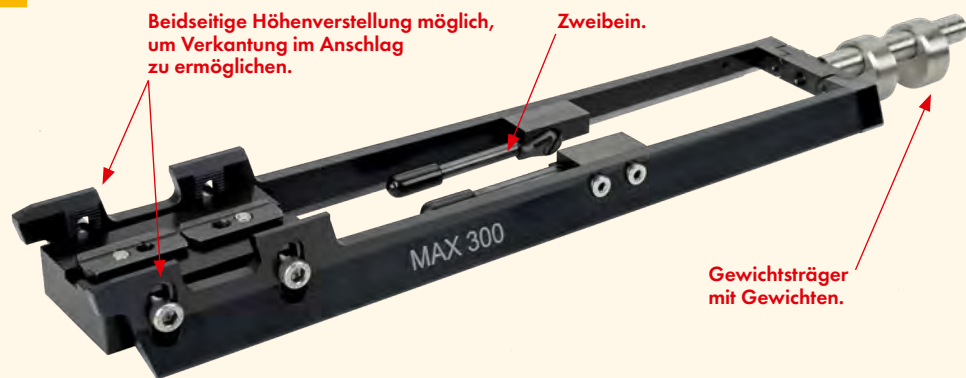

2

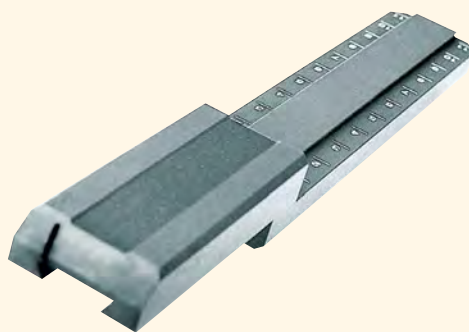

3



4



5



## 5 AUFLAGEKEIL

Für Schäfte mit schrägem Vorderschaft. Einfach in die Alu-Profilschiene einschieben und festschrauben.

**Art.-Nr.: 1005** (Buche)

**Art.-Nr.: 1006** (Buche schwarz)



6

## 6 WINKELPLATTE für Auflagekeil CONTACT

Einige Auflegeschilder bevorzugen das Gewehr im Anschlag zu verkanten, um einen besseren Sitz der Schafthülse im Schulterbereich zu erreichen.

Für diese individuelle Feinabstimmung wurde die ahg-Winkelplatte Art. 1024 als zusätzliches Zubehör für den Auflagekeil Art. 1023 entwickelt.

Mit Verwendung der aus Aluminium gefertigten ahg-Winkelplatte wird das Gewehr in Schussrichtung um 10° auf der Auflage geneigt und garantiert dem Schützen einen verspannungsfreien, wiederholgenauen Anschlag. Zusätzlich eingearbeitete Quernuten erlauben, den Schwerpunkt des Gewehrs exakt über die Mitte des Auflagekeils einzustellen.

Gewicht: 204 g, Verkantungswinkel: 10°

**Art.-Nr.: 1024** (Abbildung mit 1023-S)



7

## 7 ahg-AUFLAGEKEIL CONTACT PLUS

Der neue ahg-Auflagekeil Contact Plus aus Aluminium, verhindert durch sein Gewicht und der 2 Punktauflage an der Auflagefläche jegliches Wackeln und Verrutschen des Sportgeräts. Mit der integrierten Winkelverstellung kann das Gewehr seitlich bis zu 15° verkantet werden.

Als Zubehör kann das Zusatzgewicht Balance Cheek (ca. 90 g) Art. 1028, das auch als Abrutschsicherung dient, verwendet werden.

**Gewicht:** 480 g

**Abmessungen:** L = 370 mm B = 58 mm H = 14 mm.

**Art.-Nr.: 1029** (silber)

**Art.-Nr.: 1029-S** (schwarz)

Gewichtsträger mit 2 Gewichten (à 30 g)

Gesamtgewicht: 100 g

**Art.-Nr.: 1028**



Art.-Nr.: 1028



# BENCHREST

## 1 BR 50 BENCHREST SCHAFT

Für eckige und runde ANSCHÜTZ Hülsen. ANSCHÜTZ hat speziell für das „Benchrest“-Schieszen einen naturbelassenen Schaft, mit sehr breitem flachen Vorderschaft, entwickelt.

Material: Nuss Natur.

Passend für alle eckigen 2013 und 2007 Systeme.

**Art.-Nr.: 016632**

Passend für alle runden 1913 und 1907 Systeme.

**Art.-Nr.: 016631**



1



## 2 Auflageschaft AS 300 ohne Kappe

Ein für die Disziplin KK-Auflageschiessen konstruierter Schaft mit tiefliegendem Schwerpunkt.

- Feineinstellbare Schaftbacke.
- Schwenkbarer Aluminium-Auflagekeil (Art. 1029).
- verwendbar für ANSCHÜTZ Match 54-Systeme mit runder Hülse.
- Modelle 1407–1413, 1807–1813, 1907–1913.

Der Lochsenschaft aus Nussbaumholz lässt sich durch den Kappenausleger in der Länge einstellen. Vertikal einstellbare Precise-Schaftbacke mit Feineinstellung, horizontaler Mikrometerverstellung mit bis ca. 40 mm Rückverlagerung der Schaftbacke. Fortlaufende, eingravierte Skalierungen gewähren eine verwechslungsfreie Wiederholung der gewünschten Einstellungen. Die Schaftbackeneinstellungen können ohne Werkzeuge im Anschlag justiert werden. Der lange Vorderschaft mit integriertem Auflagekeil CONTACT Plus, zeichnet sich durch die breite Zweipunktauflage aus.

**Gesamtlänge:** ca. 880 mm–920 mm

**Gewicht:** ca. 2500 g

**Art.-Nr.: AS-300**

(Für Modelle 1407–1913) ohne Alu-Kappe.

2



Ohne Alu-Kappe.

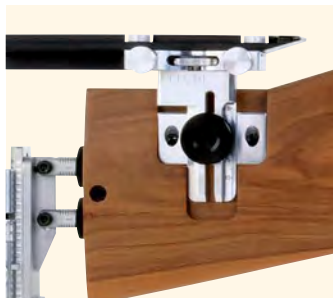

## 3 Auflageschaft AS 300 mitn Gummischaftkappe

Wie Modell AS-300, jedoch mit Gummischaftkappe.

**Art.-Nr.: AS-300-U2**

(Für Modelle 1407-1913) mit Gummischaftkappe

3



Mit Gummischaftkappe.

## 4 Caldwell Schießauflage „The Rock BR“

Die Caldwell Rock BR Competition Auflage hilft Ihnen, das wahre Potenzial Ihres Gewehrs und Ihrer Munition auszureizen. Die Feineinstellung der Höhe erfolgt über ein Drehrad mit großem Durchmesser, das auf einem Satz Kugellager gleitet. Die Grobeinstellung erfolgt über einen Feststeller. Die Rock BR Competition wird mit einer kostenlosen Vorderschaftauflage geliefert, die sich besonders gut für flache Vorderschäfte eignet.

**Eigenschaften:**

- Vorderschaftsaufnahme verstellbar für Fronttaschen von 165-230 mm Breite.
- Gusseisenfuß mit 39 cm<sup>2</sup> Standfläche.
- Nivellierfüße aus Edelstahl.
- Vorderschaftsanschlag einstellbar.
- Wiegt 7,0 kg.

**Art.-Nr.: 1036**

4



5

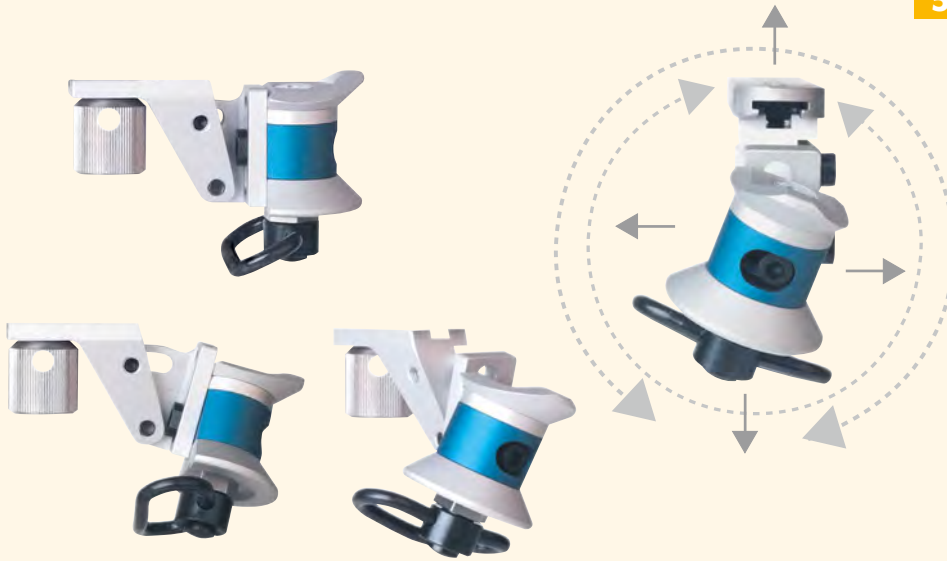

## 5 HANDSTOPP INTEGRAL

Um einen guten Wettkampf zu bestreiten, braucht man das richtige Equipment. Der ergonomisch, ideal gestaltete ahg HANDSTOPP INTEGRAL kann dazu einen wesentlichen Beitrag leisten, um ihre maximale Leistung herauszuholen. Der allseitig verstellbare Handstop passt sich ihrer Anschlagshand kompromisslos an. Individuelle Einstellungen des Handstops (horizontal, vertikal, axial und radial) verteilen die hohen Kräfte optimal, die vom Schiessriemen zu ihrer Anschlagshand übertragen werden. Für einen präzisen Schuss wird die Konzentration durch eine schmerzende Hand nicht mehr gestört.

**Art.-Nr.: 6229**

6

## 6 HANDSTOPP mit Riemenbügel

Die Riemenbügelöse ist ausklinkbar und kann am Schiessriemen verbleiben.

**Art.-Nr.: 6226-1** (silber)

**Art.-Nr.: 6226-3** (blau)



7

## 7 HANDSTOPP ahg-Deluxe

Ergonomisch geformter Handstop mit Kugelkopf Riemenbügel. Der Riemenbügel ist aus dem drehbaren Kupplungszyylinder im Handstop ausklinkbar. Die ergonomische Form des Anschlagzylinders und die drehbare Kupplung erlauben automatisch eine optimale Kraftverteilung des Schiessriemens auf den Handrücken. Handstop ist ohne Werkzeug zu klemmen.

**Art.-Nr.: 6224** (silber)



## 8 HANDSTOPP SMALL mit Riemenbügel

Die Riemenbügelöse ist ausklinkbar und kann am Schiessriemen verbleiben.

**Art.-Nr.: 6225**

8



9

## 9 RIEMENBÜGEL mit Druckknopf

Passend für Handstop 6225, 6226, 6227, 6229 und 4752.

**Art.-Nr.: 6226-13**



10

## 10 RIEMENBÜGEL 4733-10

Passend für Handstop 6224.

**Art.-Nr.: 016694**



# MESSGERÄTE

## 1 GESCHWINDIGKEITSMESSER CHRONO

Der Chrono ist ausgelegt, um die Geschwindigkeit und die kinetische Energie des Diabolos bei Luftgewehren und Luftpistolen oder Soft Air Produkten zu messen.

### Eigenschaften:

- Messbereich 6.1 - = 500 m/s
- Abweichung <-1% @250 m/s
- Stromaufnahme: 100mA (mit LCD-Hintergrundbeleuchtung)
- Stromversorgung: 2x AA Alkalien-Batterie oder AC / DC-Wandler ~ 230V/7-12V
- Abmessungen 135 x 67 x 87
- Gewicht 600 g

### Messfunktion:

- Geschwindigkeit v [m/s]
- Die kinetische Energie E [J]
- Schusszahlmesser
- Mittlere kinetische Energie Esr [J]
- Durchschnittsgeschwindigkeit Vsr [m/s]
- Mindestgeschwindigkeit Vmin [m/s]
- Maximalgeschwindigkeit Vmax [m/s]
- Absolute Geschwindigkeit DVSR = | Vmax-Vmin |
- Standardabweichung SV [m/s]
- Geschwindigkeit Fuß pro Sekunde V [fps]
- Feuerrate RoF (Feuergeschwindigkeit)

### Andere Funktion:

- Einstellung von Gewicht der Kugel 0,01 - 25,00 g
- Kalibration (eingest. Abstand zwischen den Sensoren)
- Speicher: 250 Messwerte
- Transmission über RS232 oder USB-COM-Kabel an den Computer

**Art.-Nr.: 546**

## 2 SCHUHSOHLEN-MESSGERÄT

Lt. ISSF Regel 7.4.6.7.6.

**Art.-Nr.: 576**

## 3 ÜBERLAPPUNGS-MESSGERÄT

Lt. ISSF-Regel 7.4.7.8.2

**Art.-Nr.: 572**

## 4 SCHUHMESSGERÄT

Lt. ISSF-Regel 7.4.7.3.4.1

**Art.-Nr.: 575**

## 5 DICKEN- UND STEIFIGKEITSMESSGERÄT

Das neue Messgerät kann die Dicke sowie die Steifigkeit Ihrer Schiessbekleidung messen. Lieferung inkl. Koffer.  
Lt. ISSF-Regel 7.4.7.7.2.2

**Art.-Nr.: 548**

## 6 DICKENMESSGERÄT

Lt. ISSF-Regel 7.4.7.7.1.1

**Art.-Nr.: 573**

## 7 FEDERWAAGE

- Zur Messung der Höhe und Gleichmässigkeit des Abzugswiderstandes.
- Alle Federwaagen sind ausgestattet mit einem Gewichtsanzeiger und mit einem Schleppzeiger, der das Auslösungsgewicht des Abzuges anzeigt.

Federwaage: Einstellbereich:

**Art.-Nr.: 541** 25 – 250 g

**Art.-Nr.: 543** 200 – 2000 g

## 8 ABZUGSPRÜFGEWICHT

- 4-teilig, damit Luftpistole 500 g, Standardpistole 1000 g und Sportpistole 1360 g mit einem Gerät geprüft werden können.
- Inkl. 140 g Ersatzgewicht.

**Art.-Nr.: 545**

1



2



3



4



5



6



7



8



# MESSGERÄTE und AUSWERTUNGSGERÄTE

9

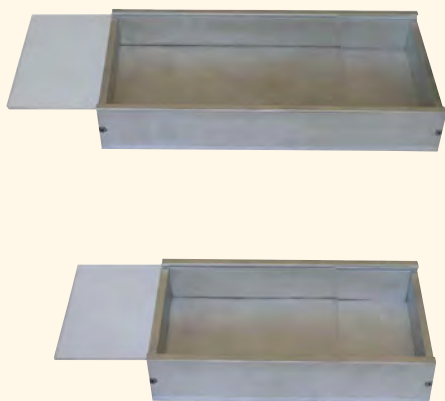

10



## 9 PISTOLENBOX

Für alle gängigen Luftpistolen. Lt. ISSF-Regel 8.1.6.0.  
Masse: 420 x 200 x 50 mm

**Art.-Nr.: 570**

Für Sportpistolen. Lt. ISSF-Regel 8.1.6.0.  
Masse: 300 x 150 x 50 mm

**Art.-Nr.: 571**

## 10 SCHUSSLOCHPRÜFER-SET

Bestehend aus 7 verschiedenen Lehren in den Kalibern .177, .22, .32, .38, .45, sowie negativ Lehren für LG und LP.

**Art.-Nr.: 562**

## 11 SCHUSSLOCHPRÜFER-SET

Gross mit Lupe

Bestehend aus 14 verschiedenen Lehren mit und ohne Lupe in den Kalibern .177, .22, .32, .38, .45, sowie negativ Lehren für LG und LP.

**Art.-Nr.: 561**

11



12



## 12 SCHUSSLOCHPRÜFER

Lieferbar in den Kalibern .177 für LP und LG, .22l.r., .32 und .38. Die Schusslochprüfer gibt es wahlweise mit oder ohne Lupe.

**Art.-Nr.: 550** .177 LG mit Lupe

**Art.-Nr.: 551** .177 LP mit Lupe

**Art.-Nr.: 552** .22 l.r. mit Lupe

**Art.-Nr.: 553** .32. mit Lupe

**Art.-Nr.: 554** .38. mit Lupe

**Art.-Nr.: 555** .45. mit Lupe

**Art.-Nr.: 556** .177 LG

**Art.-Nr.: 557** .177 LP

**Art.-Nr.: 558** .22 l.r.

**Art.-Nr.: 559** .32

**Art.-Nr.: 560** .38

13



## 13 BMC 19: Messtechnik

Das BMC 19 System gehört zur neuesten Generation ballistischer Geschwindigkeits-Messsysteme das Zuverlässigkeit und hohe Genauigkeit mit einer sehr komfortablen Bedienung kombiniert. Das BMC 19 ist das Produkt aus 30 Jahren Erfahrung in der Entwicklung von Geschwindigkeits-Messsystemen und wird als Nachfolger des BMC 18/ PVM 21 neue Standards setzen.

### Technische Daten

- Genauigkeit: < +/- 1% vom Anzeigewert.
- Messbereich: 85 - 1400 m/s, bzw. 280 to 4593 f/s.
- Messfrequenz: 64.0 MHz.
- Nichtflüchtiger interner Speicher für 600 Messungen.
- µSD Karten Slot zum Zwischenspeichern von Messwerten.
- Serien export auf µSD Karte als .CSV Datei, diese Daten können in die mitgelieferte Software eingelesen werden.
- Kaliberbereich: 4,5 - 12,7mm, entspricht .17 - .50. (Bei entsprechendem Abstand zur Mündung auch Langwaffenkaliber).
- Geschossgewicht > 0 - 100,0g bzw. >0 - 1543,2 Grain.
- Hintergrundbeleuchtete, 8 stellige LCD Klartextanzeige (Punktmatrix).
- Direkte Anzeige von m/s, f/s, Joule, IPSC und DSB Faktor.
- Stromversorgung: Über mitgeliefertes Weitbereichs Netzgerät (100 - 240V) oder alternativ mit Batterie (>10V - <16V).
- Stromverbrauch: incl. Lichtschranke nur ca. 2.1 Watt
- Wireless LAN mit internem Accesspoint und DHCP Server.

14

- Reichweite bei direkter Sichtverbindung: ca. 30 Meter
- Umfangreiches Software Paket im Lieferumfang enthalten.
- Temperaturbereich: 0°C 35°C, ohne Kondensation.

**Art.-Nr.: BMC 19**

## 14 Auswertemaschine RM-IV

Erkennt die Scheibenart und Disziplin automatisch und druckt das Ergebnis in Zehntel- oder Vollen Ringen auf.

**Art.-Nr.: RM-IV**



# ACCURIZE SHOOTING SYSTEM

## 1 ACCURIZE SHOOTING SYSTEM

Professionelles Indoor Schiesstraining für Jäger, Sportschützen und Biathleten.

Das Accurize-System besteht aus einem Simulatorbildschirm, einem Stativ und einem USB-Ladekabel. Die Zielscheiben und die Pufferpatrone/Akustikpin müssen Sie separat bestellen.

### Das System funktioniert wie folgt:

Durch das Auslösen des Abzuges an Ihrem Jagdgewehr trifft der Schlagbolzen auf die Pufferpatrone die sich in Ihrer Kammer befindet. Dadurch wird ein Laserstrahl ausgelöst und trifft den Bildschirm der eine Lichtbrechung erkennt. Bei Kleinkalibergewehren .22 l.r. oder 9mm Pistolen wird ein Akustikpin von vorne in den Lauf gesteckt. Den Akustikpin gibt es auch für Pistole 9 mm bzw. .308. Dieser Treffer wird dann über Bluetooth an ein Smartphone oder Tablet gesendet und markiert den Treffer genau. Das System bietet einen optimalen Trainingswert, da es die gleiche Erfahrung wie auf dem Schießstand bietet. Das System kalibriert sich mit einem einzigen Schuss so, dass keine Änderungen an Ihrem Gewehr vorgenommen werden müssen. Eine Verlaufs-funktion ermöglicht Ihnen Ihre Ergebnisse zu vergleichen. Trainieren Sie zu Hause, auf Reisen oder wo es angebracht ist. Das System ist für die Verwendung in Innenräumen vorgesehen. Entfernung 5 m oder 10 m.

### Lieferumfang:

Simulationsbildschirm, Stativ, USB-Kabel.

Art.-Nr.: ATM

1

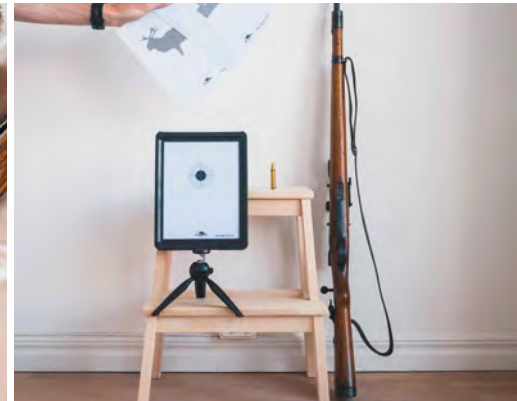

Simulator-Bildschirm mit Stativ



Auswertung in der App

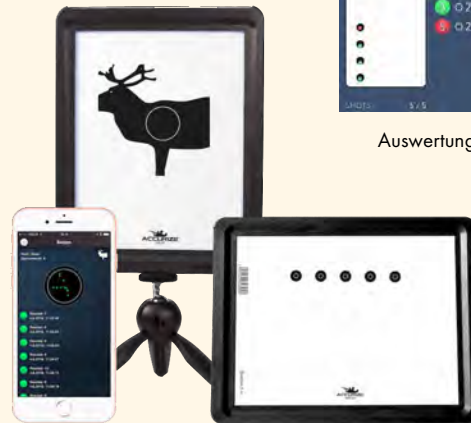

Accurize App

## 2 Laserpatronenhülsen/Akustikpins für das ACCURIZE SHOOTING SYSTEM

Durch das Auslösen des Abzuges an Ihrem Jagdgewehr trifft der Schlagbolzen auf die Pufferpatrone die sich in Ihrer Kammer befindet. Dadurch wird ein Laserstrahl ausgelöst und trifft den Bildschirm der eine Lichtbrechung erkennt. Vereinzelt kommt anstatt der Laserpatronenhülse ein Akustikpin zum Einsatz, der in die Mündung des Gewehres gesteckt wird und durch die Erschütterung des Gewehres beim Abschlagen ein Laserstrahl auslöst. Im Folgenden finden Sie unsere Bestseller. Eine komplette Liste aller verfügbaren Kaliber finden Sie auf [www.shop.ahg-anschuetz.de](http://www.shop.ahg-anschuetz.de)

- Art.-Nr.: LC9MMAC (Kal. 9 mm, Akustikpin)
- Art.-Nr.: LC308WINAC (Kal. .308 Win., Akustikpin)
- Art.-Nr.: LC22CAL (Kal. .22 l.r., Akustikpin)
- Art.-Nr.: LC6BR (Kal. .6BR Norma)
- Art.-Nr.: LC223rem (Kal. .223 Rem)
- Art.-Nr.: LC30-06 (Kal. .30-06)
- Art.-Nr.: LC308WIN (Kal. .308 Win.)
- Art.-Nr.: LC38spec (Kal. .38 Spec.)
- Art.-Nr.: LC45ACP (Kal. .45 ACP)
- Art.-Nr.: LC6XC (Kal. 6 mm XC)
- Art.-Nr.: LC6,5 (Kal. .6,5x55)
- Art.-Nr.: LC9MM (Kal. 9 mm x 19)
- Art.-Nr.: LC9,3x62 (Kal. 9,3x62)

2



Akustik-Pin für diverse Kaliber



Kal. 6 BR Norma



Kal. .223 Rem.



Kal. .30-06



Kal. .308 Win.



Kal. .38 Spec



Kal. .45 ACP



Kal. 6 mm XC



Kal. 6,5 x 55 mm



Kal. 9 mm



Kal. 9,3 x 62 mm



# ACCURIZE SHOOTING SYSTEM

3

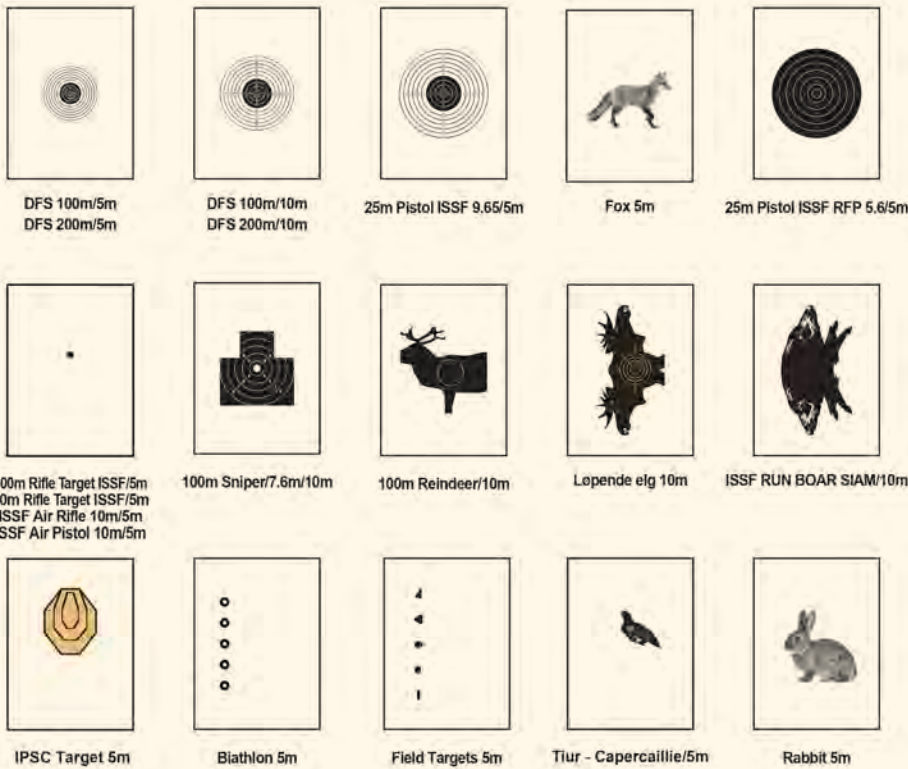

## 3 Zielscheiben für das ACCURIZE SHOOTING SYSTEM

Für das ACCURIZE SHOOTING SYSTEM stehen zahlreiche verschiedene Zielscheiben zu Verfügung. Im Folgenden finden Sie unsere Bestseller. Eine komplette Liste aller verfügbaren Scheiben finden Sie auf [www.shop.ahg-anshuetz.de](http://www.shop.ahg-anshuetz.de)

- Art.-Nr.: FTDFS100-5M** (DFS 100/5m)
- Art.-Nr.: FTDFS200-5M** (DFS 200/5m)
- Art.-Nr.: FTDFS100-10M** (DFS 100/10m)
- Art.-Nr.: FTDFS200-10M** (DFS 200/10m)
- Art.-Nr.: FTPIS/9.65** (Pistole 25m ISSF 9.65/5m)
- Art.-Nr.: FTFOX** (Fuchs/5m)
- Art.-Nr.: FTPIS-RFP5.6** (Pistole 25m ISSF RFP 5.6/5m)
- Art.-Nr.: FTISSF300M-5M** (ISSF rifle 300m/5m)
- Art.-Nr.: FTISSF50M-5M** (ISSF rifle 50m/5m)
- Art.-Nr.: FTAIRR** (ISSF Air rifle 10m/5m)
- Art.-Nr.: FTAIRR** (ISSF Air pistol 10m/5m)
- Art.-Nr.: FTSNIPER** (Sniper 100m / 7.6m/10m)
- Art.-Nr.: FTRD** (Rentier 100m/10m)
- Art.-Nr.: FTRUN-MOOSE** (Mosse/Elg 10m)
- Art.-Nr.: FTBOAR** (ISSF Run Boar SIAM 10m)
- Art.-Nr.: FTIPSC** (IPSC 5m)
- Art.-Nr.: FTBIA** (Biathlon 5m)
- Art.-Nr.: FTFIG** (Field Target 5m)
- Art.-Nr.: FTCAP** (Capercaillie bird 5m)
- Art.-Nr.: FTRAB** (Hase 5m)

4

## 4 ACCURIZE HÖHENVERSTELLBARE HALTERUNG

Hebt das Ziel automatisch durch einen kurzen Klick auf die Fernbedienung in die richtige Position für Liegend – Kniend – Stehend. Die Anlage ist ideal für diejenigen, die in verschiedenen Positionen üben möchten oder für Biathleten. Sehr einfach zu bedienen.

**Art.-Nr.: TALIF**



5

## 5 ACCURIZE LAUFENDE SCHEIBE STAND

Accurize laufende Scheibe Stand aus Carbon ist extrem leicht und die Ziele bewegen sich auf einer Breite von 1,5 m. Der Stand eignet sich hervorragend für alle Schützen die Ihre Schiesstechnik und Abzugskontrolle bei der Jagd verbessern möchten.

Mit wenigen Handgriffen kann die Geschwindigkeit des Ziels verstellt werden, so dass man Individuell jede Bewegung nachstellen und die Schusstechnik am Abzug verbessern kann.

**Art.-Nr.: MOVSLI** (1,5 m lang)



# PRESSLUFT & KOMPRESSOREN

## 1 PE 100 HOCHDRUCKKOMPRESSOR

### Robuste Technik in kompakter Ausführung

Legendäre Zuverlässigkeit mit neuem Design: Dank des weltweit bewährten Kompressorblocks des PE 100. Verbesserte Kühlung und somit längere Filterstandzeiten. Neuer Schlauch in sattem orange, der die Optik abrundet. Der PE 100 ist die mit Abstand kleinste und leichteste Anlage der PE-Baureihe. Der Kompressor hat nahezu unbegrenzte Einsatzmöglichkeiten: Der PE 100 kann ideal als Atemluftkompressor für Tauchgruppen und Feuerwehren oder zur schnellen Füllung der Kartuschen von Sportschützen und beim Paintball benutzt werden.

PE 100-TW Wechselstrommotor 230 V, 50 Hz, 100 l/ min, 225 bar, 44 kg, 68 × 38 × 43 cm

Art.-Nr.: PE100 TW

## 2 SCHUTZVERPACKUNG für Pressluftkartuschen

Die stufig (30 bis 57 cm) verstellbare Schutzverpackung schützt ihre Kartusche vor Beschädigung, Staub und Feuchtigkeit. Ventile und Gewinde der Kartusche bleiben dadurch geschützt. Passend für ANSCHÜTZ, FWB, Walther und andere Kartuschen bis zu einem Durchmesser von 33,5 mm. Lieferung ohne Kartusche.

Art.-Nr.: 1320

## 3 Hill Dry-Pac Pro Air Dryer Filter

Sorgt für extrem saubere und trockene Luft selbst unter den feuchtesten Bedingungen und Umgebungen. Nenndruck bis zu 310 bar / 4500 psi.

Verfügt über 4 Stufen der Filtration:

- Stufe 1: PMV-geregelte Kondensation.
- Stufe 2: Aktivkohle-Filter
- Stufe 3: Absorptions-Trockenmittel.
- Stufe 4: Mikrofasern

Art.-Nr.: 8311

## 4 MK5 Kolben-Montagesatz

Satz besteht aus 1 kleinen grünen Dichtung, 1 Messingkolben und Halterung.

Art.-Nr.: Z5128-275

## 5 EC-3000 Berstscheiben-Kit

Ersatzberstscheiben für den Hill EC-3000 Elektrokompessor, enthält 2 × 5K Burst Disk für EC-3000a.

Art.-Nr.: Z3000-532

## 6 EC-3000 50-Stunden-Service-Kit

Dieses Service-Kit ist für den Einsatz nach 50 Betriebsstunden Ihres EC-3000-Kompressors vorgesehen.

Art.-Nr.: Z3000-526

## 7 EC-3000 100-Stunden-Komplettservice-Kit

Dieses Service-Kit ist für den Einsatz nach 100 Betriebsstunden Ihres EC-3000-Kompressors vorgesehen.

Art.-Nr.: Z3000-527

## 8 PRESSLUFTHANDPUMPE MK5 mit Manometer

Zum einfachen befüllen der Pressluftkartuschen von Gewehren oder Pistolen.

- 5 Generation der Hill Handpumpe.
- Geringerer Kraftaufwand nötig gegenüber der MK 4 Handpumpe.
- Größer Pumpleistung, 0,231 Liter pro Hub.
- Hill gewährt eine lebenslange Garantie auf Material und Verarbeitung der MK5 Handpumpe.
- Unter Verwendung des patentierten Hill Trockenluftfilters wird beim befüllen der Kartusche, die Luftfeuchtigkeit bis zu 90% entzogen.

Art. Nr. 8300 (ohne Trockenluftfiltereinheit)

Art. Nr. 8301 (mit Trockenluftfiltereinheit)

Art. Nr. 8309 (mit Quick Fill 1/8" BSP Verbindung)

1



2



3



4



5



6



7



8



Art.-Nr.: 8309



Best.-Nr.: 8300



Art.-Nr.: 8301



9



## 9 HILL EC-3000 EVO ELEKTRISCHER DRUCKLUFT- KOMPRESSOR FÜR KARTUSCHEN mit Manometer

Der Evo hat eine Reihe von Änderungen und Verbesserungen in der Funktionsweise des Kompressors, einschließlich einiger großartiger neuer Funktionen, die den Hill-Kompressor noch zuverlässiger, langlebiger und benutzerfreundlicher machen. Hill hat eine automatische Druckluftspülung eingebaut. Diese schaltet sich immer dann ein, wenn der Motor des Kompressors stoppt, also wenn er in einen Kühlzyklus übergeht und wenn eine Füllung pausiert oder beendet wird. Dies entlastet nicht nur den Motor, wenn er bei sehr hohem Druck wieder anläuft, sondern hat auch den zusätzlichen Vorteil, dass die Luft, einschließlich Feuchtigkeit, aus dem Inneren des Geräts gespült wird. Dies ist sehr wichtig für Anwender, die größere Gewehre und/oder Flaschen füllen. Hill hat einen neuen, hochpräzisen digitalen Drucksensor mit einem zusätzlichen analogen Manometer eingebaut, der extrem genau ist, aber auch bedeutet, dass du den Kompressor bei einer größeren Wartung nicht mehr neu kalibrieren musst. Der Evo kann auf einen Druck von 50 bar (755 psi) und bis zu 310 bar (4500 psi) eingestellt werden.

### Einige Merkmale des EC-3000 Evo:

- Patentierte Innovation.
- CE zertifiziert mit eingebauter Sicherung.
- Der leiseste Kompressor auf dem Markt, läuft bei nur 75 db.
- Schnelles Befüllen - Luftpistolen ca. 1 Min und Luftgewehre ca. 3 Min von 0 auf 250 bar.
- Kann Kartuschen von 200 bis 300 bar befüllen, mit automatischer Abschaltung.
- Vollautomatisiert.

### Füllzeiten von 0 auf 250 bar:

- Luftpistole ca. 1 Min.
- Luftgewehr Kartusche 250 cc ca. 3 Min.
- Große Luftgewehrekartusche 500 cc ca. 6 Min.

### Nachfüllzeiten von 100 auf 200 bar:

- Pistolenkartusche ca. 30 Sek.
- Gewehrkartusche ca. 90 Sek.
- Kleine Flasche 500cc ca. 3 Min.

Dieser Hill Kompressor wurde von Hill Pumps in Sheffield, England, entworfen und hergestellt. Der EC-3000 ist patentiert und hat internationalen Designschutz. Er ist CE-zertifiziert, markiert und wird unter BSI ISO 9001 Standards produziert.

**Art.-Nr.: EC-3000**

10



## 10 HILL SILIKON ÖL

Das original Hill Silicone Oil (Silikonöl) wurde speziell für den Hill Kompressor EC-3000 entwickelt. Hill empfiehlt einen Wechsel des Öl's entweder alle 50 Betriebsstunden oder 1 mal jährlich.

Ebenfalls sollte in diesen Zeitabständen das Motoröl gewechselt werden!

**Art. Nr. 8308** (Silikonöl, 100 ml Flasche)

11



## 11 HILL CRANK OIL

Das original Hill Crank Oil (Motoröl) wurde speziell für den Hill Kompressor EC-3000 entwickelt. Hill empfiehlt einen Wechsel des Öl's entweder alle 50 Betriebsstunden oder 1 mal jährlich.

Ebenfalls sollte in diesen Zeitabständen das Silikonöl gewechselt werden!

**Art. Nr. 8307** (Motoröl, 50 ml Flasche)

# MUNITIONSBOXEN UND MUNITION

## 1 SAFETY-BOX

Safety-Box für Diabolo Dosen. Das leidige Problem mit dem Anbringen und Lösen der Klebebändern an den Dosen hat nun ein Ende. Die Dose wird einfach in die Safety-Box geschoben und fertig.

**Art.-Nr.: 2101**

## 2 Patronen-Entnahmehilfe

Die Patronen-Entnahmehilfe besteht aus drei austauschbaren Einsätzen, passend für Schachteln diverser Hersteller. Eine präzise und kontrollierte Entnahme jeder einzelnen Patrone während des Wettkampfes wird dadurch gewährleistet. Ebenso behält man einen besseren Überblick über die verbrauchten Patronen.

**Art.-Nr.: 1002**

## 3 PELLET-BOX

Die sichere Wettkampfpackung.

- Einfach zum Befüllen und leicht zu entnehmen.
- Passend für Kaliber 4,5 mm (.177).
- Für 100 Stück Diabolos.

**Art.-Nr.: 1001** (blau)

**Art.-Nr.: 1001-P** (pink)

## 4 MUNITIONSBOX

Die Munitionsbox SB-200 für Munition im cal. .22 l.r., .17 Mach 2 und .17 HMR wurde für das Sportschiessen entwickelt um die Entnahme der Munition zu erleichtern. Besonders gut geeignet bei niedrigen Temperaturen, wenn die Finger etwas steif sind. Die Box hat ein Fassungsvermögen von 100 Patronen plus 2 Schachteln, die in der Mitte Platz finden.

**Art.-Nr.: 269** (Masse: 22 x 11 x 5 cm)

## 5 Diabolo Protection Box

Für Diabolo Dosen. Das leidige Problem mit dem Anbringen und Lösen der Klebebändern an den Dosen hat nun ein Ende. Die Dose wird einfach in die Protection Box geschoben und fertig. Gleichzeitig wird der Inhalt der Dose geschützt. In zwei verschiedenen Ausführungen lieferbar.

**Art.-Nr.: 2110** (blau, mit ahg-Anschütz Logo)

**Art.-Nr.: 2111** (schwarz, mit Anschütz Logo)

## 6 SPORT PELLETS

Sport Pellets für LG oder LP, made by H+N.

- Nur in Grösse 4,5 mm erhältlich.
- Für Luftgewehr und -pistole.
- Dose mit 500 Diabolos.

**Art.-Nr.: 2103** (4,5 mm, 530 mg)

## 7 PREMIUM MATCH DIABOLOS

Premium Matchkugeln für LG und LP, made by RUAG (RWS).

- In den Grössen 4,48 mm; 4,49 mm; 4,50 mm und 4,51 mm erhältlich.
- Für Luftgewehr und -pistole, bitte bei Bestellung mit angeben.
- Dose mit 500 Diabolos.

**Art.-Nr.: 2100-448** (4,48 mm, 530 mg)

**Art.-Nr.: 2100-449** (4,49 mm, 530 mg)

**Art.-Nr.: 2100-450** (4,5 mm, 530 mg)

**Art.-Nr.: 2100-451** (4,51 mm, 530 mg)

## 8 MEISTERKUGELN

Matchkugeln für LG und LP, made by RUAG.

- In Grösse 4,5 mm erhältlich.
- Für Luftgewehr und -pistole.
- Dose mit 500 Diabolos.

**Art.-Nr.: 2102-450** (4,5 mm, 530 mg)

1



2



3



4



5



# MUNITIONSBOXEN UND MUNITION

6



7



## 9 Qiang Yuan Diabolos OLYMPIC GRADE

Qiang Yuan Diabolos bestehen durch aussergewöhnliche Präzision. Erhältlich im Kal. 4,5 mm und 4,49 mm / Kal. .177 Gewicht: 0,53 g / 8,2 gr  
Einzel abgepackt in einer Wettkampf Plastikbox à 200 Stück.

**Art.-Nr.: 2104-449** (4,49 mm, 530 mg)

**Art.-Nr.: 2104-450** (4,5 mm, 530 mg)

## 10 Qiang Yuan Diabolos TRAINING GRADE

Qiang Yuan Diabolos für Luftgewehr bestehen durch aussergewöhnliche Präzision. Erhältlich im Kal. 4,5 mm und 4,49 mm, Kal. .177, Gewicht: 0,53 g / 8,2 gr, Dose mit 500 Diabolos.

**Art.-Nr.: 2106-449** (4,49 mm)

**Art.-Nr.: 2106-450** (4,5 mm)

8



9

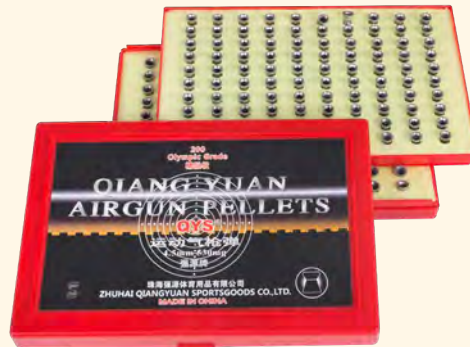

## 11 Qiang Yuan Diabolos POINTED

Spitzkugeln für Luftgewehr, bestehen durch außergewöhnliche Präzision. Speziell geeignet für Field Target Disziplinen.

- Erhältlich im Kopfgröße 4,49 und 4,50mm, Kal. .177.
- In den Gewichten 550 mg und 620 mg erhältlich.

**Art.-Nr.: 2109-550-4.49** (4,49 mm, 550 mg)

**Art.-Nr.: 2109-550-4.50** (4,5 mm, 550 mg)

**Art.-Nr.: 2109-620-4.49** (4,49 mm, 620 mg)

**Art.-Nr.: 2109-620-4.50** (4,5 mm, 620 mg)

## 12 Qiang Yuan Diabolos DOMED

Qiang Yuan Diabolos Spitzkugeln für Luftgewehr, bestehen durch außergewöhnliche Präzision. Speziell geeignet für Field Target Disziplinen. Runddose mit 500 Stück.

- Erhältlich im Kopfgröße 4,49 und 4,50mm, Kal. .177.
- In den Gewichten 550 mg und 620 mg erhältlich.

**Art.-Nr.: 2113-550-4.49** (4,49 mm, 550 mg)

**Art.-Nr.: 2113-550-4.50** (4,5 mm, 550 mg)

**Art.-Nr.: 2113-620-4.49** (4,49 mm, 620 mg)

**Art.-Nr.: 2113-620-4.50** (4,5 mm, 620 mg)

10



11



## 13 Qiang Yuan Diabolos STREAMLINED

Qiang Yuan Diabolos Spitzkugeln für Luftgewehr, bestehen durch außergewöhnliche Präzision. Speziell geeignet für Field Target Disziplinen. Runddose mit 500 Stück.

- Erhältlich im Kopfgröße 4,49 und 4,50mm, Kal. .177.
- In den Gewichten 550 mg und 620 mg erhältlich.

**Art.-Nr.: 2112-550-4.49** (4,49 mm, 550 mg)

**Art.-Nr.: 2112-550-4.50** (4,5 mm, 550 mg)

**Art.-Nr.: 2112-620-4.49** (4,49 mm, 620 mg)

**Art.-Nr.: 2112-620-4.50** (4,5 mm, 620 mg)

12



13



## 1 Carbon Putzstock

Dieser Carbon Putzstock zeichnet sich durch hohe Belastbarkeiten wie Zugfestigkeit, Steifigkeit, Flexibilität und Korrosionsbeständigkeit aus. Beschädigungen von Patronenlager und Laufprofil durch Verbiegen des Putzstocks wird nahezu ausgeschlossen. Der leichte Carbon Stab wird spielfrei mit speziell für diese Anwendung konstruierten Axial-Kugellagern im Griffstück geführt, dadurch wird Reibung extrem verringert. Das Reinigungsmedium folgt somit exakt dem Laufprofil (Feld und Zug).

### Technische Daten:

Ø 5 mm einteilig, Wischlänge 900 mm, für Kal. .22 l.r. bis 6,5 mm, Aussengewinde 1/8". Der Carbon Putzstock wird mit dem Reinigungs-Set Art. 581 ausgeliefert.

**Art.-Nr.: 580**

## 2 Bürsten Reinigungs Set

Bestehend aus: Messingspitze für Baumwoll-Patches, Wollwischer und Federbürste für Kal. .22 l.r. Innengewinde 1/8".

**Art.-Nr.: 581**

## 3 Reinigungszubehör für Putzstock

Adapter für Innengewinde 1/8" auf 9/32".

**Art.-Nr.: 586**

Messingspitze für 1" Baumwoll-Patches, geeignet für Kal. .22 l.r., Innengewinde 1/8".

**Art.-Nr.: 582**

Federbürste im 3er Pack, geeignet für Kal. .22 l.r., Innengewinde 1/8". Die spezielle Federbürste passt sich dem Innenprofil des Laufes an, folgt exakt dem Drall des Laufes und beseitigt Geschoss- und Pulverrückstände.

**Art.-Nr.: 584**

Messingbürste im 3er Pack, geeignet für Kal. .22 l.r., Innengewinde 1/8".

**Art.-Nr.: 585**

Wollwischer im 3er Pack, geeignet für Kal. .22 l.r., Innengewinde 1/8".

**Art.-Nr.: 583**

## 4 Bore Tips

Die Reinigungstips sind für den Lauf neu entwickelte Schwammkolben, die bestens zur schonenden Laufreinigung geeignet sind. Der mit Polyurethan (PUR)-Schaum überzogene, profilierte Polymerkolben führt zu einer formschlüssigen Anpassung des Laufprofils. Öle oder Reinigungsmittel werden rückstandsfrei vom Mantelwerkstoff aufgenommen. Die Reinigungstips können mit Wasser und Seife gereinigt – und mehrfach wieder verwendet werden. Das Schraubgewinde passt auf handelsübliche Putzstöcke mit 9/32"-Gewinde u.U. wird ein Adapter benötigt z.B. unsere Art.-Nr. 586. Die Reinigungstips sind für verschiedene Kaliber lieferbar. Achtung: nicht mit ammoniakhaltigen Lösungsmitteln verwenden.

### Technische Information:

- Oberflächenmaterial: Polyurethan-Schaum.
- Basismaterial: Polypropylen-Plastik.
- Gewinde: 9/32".

**Art.-Nr.: 590** Kal. .22

**Art.-Nr.: 591** Kal. .243

**Art.-Nr.: 592** Kal. .30 / 7,62 mm

**Art.-Nr.: 593** Kal. .357 / 9 mm

**Art.-Nr.: 594** Kal. .40 / 10 mm

**Art.-Nr.: 595** Kal. .45

## 5 Munitionsbox

Für 100 Patronen.  
KALIBER: 22LR – 25ACP

**Art.-Nr.: 270**



# Bore-tips™

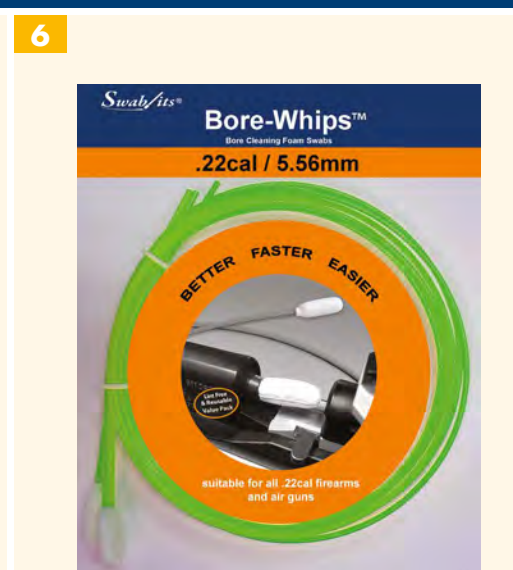
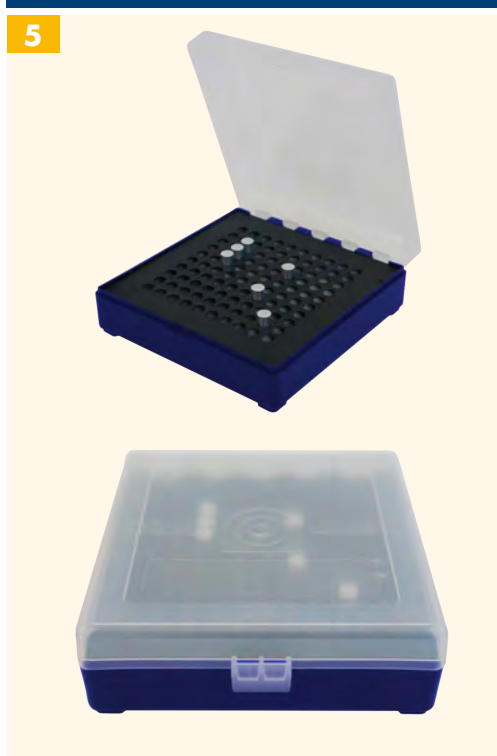

# Bore-Whips™

7

PTFE- & Silikon-FREE



## 6 SWAB-ITS Reinigungsschläuche

Die Swab-Its Reinigungsschläuche mit Schwammkolben eignen sich bestens zur schonenden Laufreinigung von Luftgewehren bzw. .22 Gewehren. Der Schlauch wird einfach durch den Lauf gezogen. Der mit Polyurethan (PUR)-Schaum überzogene Kolben liegt formschlüssig im Lauf an und entfernt Rückstände problemlos. Der Reinigungskolben kann mit Wasser und Seife gereinigt – und mehrfach wieder verwendet werden. Der Schlauch in Signalfarbe kann außerdem als Sicherheitsfahne verwendet werden. Achtung: nicht mit ammoniakhaltigen Lösungsmitteln verwenden.

**Art.-Nr.: 501** (für Kal. .22lr., grün)

## 7 ANSCHÜTZ Keramik Beschichtung Aerosoldose

ANSCHÜTZ Keramik Coat ist eine Keramik Hochleistungsbeschichtung für alle Arten von Schusswaffen und Messern. Trotz extremer Schmiereigenschaft ist ANSCHÜTZ Keramik Coat rückstandsfrei, es bildet einen unsichtbaren Film auf der Waffe:

Die Polytetrafluorethylen Strukturen gehen eine feste Verbindung mit der Oberfläche ein und schützen die Waffe langfristig vor Korrosion, die Keramikstrukturen sorgen für einen stärkeren Glanz. Die Funktionsleistung bleibt erhalten, die Schusspräzision kann durch Polieren des Laufprofils verbessert werden. ANSCHÜTZ Keramik Coat wirkt auf Metall und Kunststoff. Schon bei der ersten Behandlung – selbst bei älteren Waffen.

- Rückstandsfreie, nicht fettende Beschichtung.
- Verhindert Staubanhaftung.
- Langanhaltende Wirkung.
- Sparsam im Verbrauch.
- Salz- und süßwasserresistent.
- Hoch temperaturbeständig von 40 °C bis +750 °C.
- Reinigung der Waffe wird erleichtert.



Extrem entzündbares Aerosol. Behälter steht unter Druck. Kann bei Erwärmung bersten. Vor Sonnenbestrahlung schützen und nicht Temperaturen von mehr als 50°C/122°F aussetzen. Nicht durchstechen oder verbrennen, auch nicht nach Gebrauch. Von Hitze, heißen Oberflächen, Funken, offenen Flammen und anderen Zündquellen fernhalten. Nicht rauchen. Bei Gebrauch Bildung explosionsfähiger/leichtentzündlicher Dampf-Luftgemische möglich.

**Art.-Nr.: 563** 100 ml Aerosoldose  
**Art.-Nr.: 565** 300 ml Aerosoldose

## 8 ANSCHÜTZ Keramik Beschichtung flüssig

Wie Artikel 563 und 565, jedoch in flüssiger Form.



Verursacht schwere Augenschäden. Darf nicht in die Hände von Kindern gelangen. Nicht in die Augen, auf die Haut oder auf die Kleidung gelangen lassen. BEI VERSCHLÜCKEN: Bei Unwohlsein GIFTINFORMATIONSZENTRUM/Arzt/anrufen.

**Art.-Nr.: 564** 100 ml flüssig

## 9 FLUNA TEC GUN CLEANER

Die Fluna Tec Gun Cleaner Hochleistungsauflaufreinigerpaste ist für alle Schusswaffen geeignet. Die Paste reinigt schnell Pulverrückstände, Blei, Kupfer und Tombak aus Ihrem Lauf.

- Einfach in der Handhabung.
- Effektiv in der Reinigung.
- Schnell sichtbares Ergebnis.
- Ungefährlich für Laufstahl.



Verursacht schwere Augenschäden. Darf nicht in die Hände von Kindern gelangen. Nicht in die Augen, auf die Haut oder auf die Kleidung gelangen lassen. BEI KONTAKT MIT DEN AUGEN: Einige Minuten lang behutsam mit Wasser spülen. Vorhandene Kontaktlinsen nach Möglichkeit entfernen und weiter spülen. BEI VERSCHLÜCKEN: Bei Unwohlsein GIFTINFORMATIONSZENTRUM/Arzt anrufen.

**Art.-Nr.: 567** 50 ml

8

PTFE- & Silikon-FREE



9



11



10



12

## 10 LUPUS TEFLON FETT

PTFE High Tech WAFFENFETT, versiegelt Holz & Metall, geeignet für die gesamte Waffe inkl. Innenlauf und Schaft. Geruchsneutral - Absolut harz und säurefrei, ohne Gleiteigenschaft und perfekter Schutz. Besteht aus feinstem, kugelförmigen Teflon und Haftanteilen, besitzt dadurch auch im trockenen Zustand eine hohe Gleit- und Schutzfähigkeit, selbst bei extremsten Einsatzbedingungen. Auch Schaffhölzer und andere Oberflächen sind im trockenen Zustand absolut wasserfest, ca. 50g.

**Art.-Nr.: 510**

## 11 FLUNA SDR SCHALLDÄMPFER REINIGUNGS-SET

Spezialreiniger für die Reinigung von Schalldämpfern aller Art Fluna SDR ist ein Spezial Reiniger und Entfetter für die selbsttätige Reinigung von Schalldämpfern. Fluna SDR reinigt Metalloberflächen selbsttätig von Pulverschmauch und Verbrennungsrückständen.

- Reinigt selbsttätig rückstandsfrei und entfettet gleichzeitig.
- Einfache Anwendung, sehr gute Materialverträglichkeit.

**Art.-Nr.: 569**

## 12 5L NACHFÜLLKANISTER FLUNA SDR SCHALLDÄMPFER-REINIGER

**Art.-Nr.: 569-5L** (5 Liter Kanister)



**VFG REINIGUNGSPROGRAMM**  
Das Komplettprogramm für die sorgfältige Reinigung Ihres Sportgerätes.

## 1 INTENSIV LAUFREINIGER

100 Superintensivreiniger, Kal. 4 – 4,5 mm.

**Art.-Nr.: 513**

## 2 SCHNELLREINIGUNGSPFROPFEN

100 Pfropfen, für LG und LP Kal. 4,5 mm.

**Art.-Nr.: 514**

## 3 SCHNELLREINIGUNGSPFROPFEN

500 Pfropfen, für LG und LP Kal. 4,5 mm.

**Art.-Nr.: 515**

## 4 LAUFREINIGER für Büchsen

100 Laufreiniger für Kal. 4 - 4,5 mm.

**Art.-Nr.: 516**

## 5 LAUFREINIGER für Büchsen

50 Laufreiniger für Kal. .22 l.r.

**Art.-Nr.: 519**

## 6 LAUFREINIGER für Büchsen

500 Laufreiniger für Kal. .22 l.r.

**Art.-Nr.: 520**

## 7 INTENSIVREINIGER für Büchsen

80 Superintensivreiniger für Kal. .22 l.r.

**Art.-Nr.: 521**

## 8 INTENSIVREINIGER für Büchsen

500 Superintensivreiniger für Kal. .22 l.r.

**Art.-Nr.: 524**

## 9 LAUFREINIGER für Büchsen

50 Laufreiniger für Kal. 6 mm

**Art.-Nr.: 525**

## 10 LAUFREINIGER für Büchsen

50 Laufreiniger für Kal. 7,5 mm

**Art.-Nr.: 526**

## 11 LAUFREINIGER für Büchsen

50 Laufreiniger für Kal. 8 mm

**Art.-Nr.: 527**

## 12 LAUFREINIGER für Büchsen

50 Laufreiniger für Kal. 9,3 mm

**Art.-Nr.: 528**

## 13 WAFFENUNTERLAGE 30x100 cm

Waffen- und tischschonende Unterlage aus Filz

**Art.-Nr.: 529**

## 14 PUTZSTOCK Fun Line Sport

Einteilig für Kal. .22 l.r. - 6,5 mm.

**Art.-Nr.: 530**

## 15 ADAPTER

Für Putzstock Art.-Nr.: 530.

**Art.-Nr.: 531**

1



2



3



4



5



6



7



8



9



10



11



12



13



14



15



## 16 FIREARM POCKET SET

Für alle Büchsen- und Flintenkaliber.

**Art.-Nr.: 533**

## 17 MATCH SET POCKET

Für alle CO2 und Luftdruckwaffen.

**Art.-Nr.: 536**

16



17





18



19



## 18 REINIGUNGS-SET

Die Reinigungsdochte drücken sich in die Züge des Laues und beseitigen sämtliche Pulver- und Schmutzrückstände.

- Kein Herausnehmen des Schlosses nötig.
- Für Langwaffen und Pistolen.
- Reissfest bis 60 kg.
- Für alle Kaliber einschliesslich Luftgewehr.
- Sehr leicht und findet überall Platz.
- Einfach und gründlich nur durch Ziehen.
- Kein Zusammenschrauben mehr nötig.

Art.-Nr.: 507

## 19 REINIGUNGS-DOCHTE

Nachfüllpack für Art.-Nr. 507.

- 32 Reinigungsdochte für Langwaffen und Pistolen.

Art.-Nr.: 508

20



21



## 20 BAUMWOLLFLANELL PATCHES

- Fusselfreien 1" runde, aus 100% Baumwollflanell.
- Patches, geeignet für Kal. .22l.r.
- 500 Stück.

Art.-Nr.: 504

## 21 ahg-BAUMWOLLDOCHE für Kal. 4,5 mm / .177

- Speziell für die Reinigung von Luftdruck Produkten geeignet.
- 100 Stück aus 100% Baumwolle.

Art.-Nr.: 498

22

Für ANSCHÜTZ  
Match 64er  
Modelle

23



## 22 ahg-BAUMWOLLDOCHE für Kal. .22 l.r

- Speziell für die Reinigung von KK-Produkten geeignet.
- 100 Stück aus 100% Baumwolle.

Art.-Nr.: 499

## 23 ahg-PUTZSTOCKFÜHRUNG

Verhindert beim Putzen mit dem Putzstock, dass das Patronenlager beschädigt wird und schützt die Abzugsmechanik vor Schmutz und Reinigungsmittel. Durch die beiden O-Ringe bleibt die Putzstockführung in Position. Die Putzstockführung wird aus hochwertigem Aluminium gefertigt.

Art.-Nr.: 015123

24



## 24 REINIGUNGSSCHLAUCH

Für die Reinigung von Langwaffen und Pistolen.

- Reinigungsschlauch (86 cm) mit Gummiummantelung für Reinigungspads und Reinigungsbürsten.
- Für Kal. 4,5 mm und .22 l.r.
- Inkl. Bürsten für Kal. 4,5 mm und 22 l.r.

Art.-Nr.: 505

25



26



## 25 REINIGUNGSPATCH

Nachfüllpack für Art.-Nr. 505.

- 50 Reinigungspatches.
- Für die optimale Waffenpflege.
- Saugstark und fusselfrei.

Art.-Nr.: 506

## 26 Kornschwärzer BLACK MATCH

Zum Entspiegeln von Korn, Visier und Lauf.

- Einfache Benützung wie ein Feuerzeug: Anzünden und gewünschte Teile schwärzen.



Art.-Nr.: 523



Von Kindern fernhalten. Beim Zünden des Feuerzeuges und Einstellung der Flamme (falls verstellbar) von Gesicht und Kleidung fernhalten.

Enthält entzündbares Gas unter Druck. Vor Erwärmung über 50°C oder längerer Sonneneinstrahlung schützen. Niemals einstechen oder ins Feuer legen. Vergewissern Sie sich nach jedem Gebrauch, dass die Flamme vollständig erloschen ist. Nicht länger als 30 Sekunden angezündet lassen.

# WAFFENPFLEGE VON AIR GHANDI

1

## 1 Waffen-Schmieröl mit Mikrokeramik

Das temperaturbeständige Waffenschmieröl aus der AirGhandi-Waffenpflegeserie dringt in die engsten Stellen ein und bietet Schutz vor Verschleiß und Abrieb verbauter Waffenteile. Der praktische Präzisionspender sorgt dabei dafür, dass das Öl genau dort landet, wo es hingehört und sparsam angewendet werden kann. Es wurde zur Anwendung bei Feuerwaffen entwickelt, kann jedoch auch auf Blankwaffen und Federdruckgewehre verwendet werden. Als Schmierstoff werden Keramikfeststoffe verwendet, die bis 1200°C hitzebeständig sind.

- Extrem hohe Temperatur- und Druckbelastbarkeit.
- Höhere Dauertemperaturresistenz als Silikon.
- Ohne Kunststoffe wie PTFE.
- Sehr hohe Temperaturbeständigkeit von -50° bis +250°.
- Extrem lange Nutzungsdauer dank geringem Verschleiß der Keramikpartikel.
- Schützt zusätzlich vor Korrosion.
- Verhält sich neutral gegenüber Kunststoffen, Lacken und sonstigen Beschichtungen.

Art.-Nr.: 300026 (8 ml) ⚠

## 2 Korrosionsschutz

Der Korrosionsschutz aus der AirGhandi-Waffenpflegeserie schützt zuverlässig den Lauf und andere Metallteile der Waffe vor Korrosion und Vergrauung. Dabei werden das Metall und der Sauerstoff separiert und Mineralsalze und Verbrennungsrückstände gebunden. Außerdem kapselt es die Salze von Handschweiß ein und sorgt selbst bei Regen und erhöhter Luftfeuchtigkeit für optimalen Schutz. Das Mittel kann hauchdünn aufgetragen werden und ist somit sehr ergiebig.

- Schützt Metalle vor Korrosion.
- Sehr gute Haftigenschaften, die für eine sehr lange Wirkdauer sorgen.
- Die Brünerung der Waffe bekommt einen Hochglanzfilm.
- Entfernt leichten Flugrost.
- Der langkettige Aufbau sorgt dafür, dass das Fett an Ort und Stelle bleibt und nicht verläuft.
- Neutral gegenüber Kunststoffen.
- Kann auf allen Metallen eingesetzt werden.

Art.-Nr.: 300025 (20g)

## 3 Waffenfett

Das temperaturbeständige Waffenfett aus der AirGhandi-Waffenpflegeserie bietet Schutz vor Verschleiß und Abrieb verbauter Waffenteile. Es wurde zur Anwendung bei Feuerwaffen entwickelt, kann jedoch auch auf Blankwaffen und Federdruckgewehren verwendet werden. Als Schmierstoff werden Keramikfeststoffe verwendet, die bis 1200°C hitzebeständig sind. Dabei ist das Fett sehr sparsam in der Anwendung.

- Extrem hohe Temperatur- und Druckbelastbarkeit.
- Höhere Dauertemperaturresistenz als Silikon.
- Ohne Kunststoffe wie PTFE.
- Sehr hohe Temperaturbeständigkeit von -50° bis +250°.
- Lange Nutzungsdauer dank geringem Verschleiß der Keramikpartikel.
- Schützt zusätzlich vor Korrosion.
- Verhält sich neutral gegenüber Kunststoffen, Lacken und sonstigen Beschichtungen.

Art.-Nr.: 300023 (20g) ⚠

## 4 Schaftöl

Das Schaftöl aus der AirGhandi-Waffenpflegeserie erhält die Eigenschaften des Holzes und verhindert den natürlichen Holzabbau, ohne dabei künstliche Farbstoffe oder gelöste Kunststoffe zu verwenden. Dabei unterbindet es Quellen und Schwinden, indem die Wasseraufnahme und die Wasserabgabe verhindert wird. Die gelösten, natürlichen Feststoffe, wie das holzeigene Lignin, ziehen tief in das Holz ein und betonen so die Maserung.

- Für edelste Hölzer geeignet.
- Schutz vor Feuchtigkeit.
- Auffrischung der Farbe.
- Erhöht den mechanischen Widerstand.
- Beugt dem Aufquellen, Vergrauen und Faulen des Holzes vor und schützt vor dem Brechen des Schafts durch Materialermüdung.

Art.-Nr.: 300024 (50 ml)



2



3



4



Von Kindern fernhalten. Beim Zünden des Feuerzeuges und Einstellung der Flamme (falls verstellbar) vor Gesicht und Kleidung fernhalten.

Enthält entzündbares Gas unter Druck. Vor Erwärmung über 50°C oder längerer Sonneneinstrahlung schützen. Niemals einstechen oder ins Feuer legen. Vergewissern Sie sich nach jedem Gebrauch, dass die Flamme vollständig erloschen ist. Nicht länger als 30 Sekunden angezündet lassen.

# GEHÖR- UND AUGENSCHUTZ

5



6



## 5 Maßgeformte Gehörstöpsel

### Do-it-yourself Kit

- Formt sich in 10 Minuten.
- Weich, maßgerecht für dauerhaften Komfort.
- Sicher, hautverträglich und anti-allergisch.
- Sehr langfristig verwend- und waschbar.
- Detaillierte Beschreibung zur Anwendung (siehe Video auf [www.ahg-anschuetz.de](http://www.ahg-anschuetz.de)).
- NRR 26 dB.

Art.-Nr.: 309

7



7



## 6 PELTOR TASCHEN-GEHÖRSCHÜTZER

Die schmal gehaltenen Ohrmuscheln sind besonders gut für das Sportschiessen geeignet:

- Sehr leicht (ca. 180 g).
- Bequemer Sitz.
- Keine Behinderung beim Anschlag.
- Erstaunlich gute Dämmeigenschaften.
- Stufenlos verstellbar.

Art.-Nr.: 313

7



## 7 TASCHEN-GEHÖRSCHÜTZER

Ein, von der Schalldämmung her, speziell für Schützen entwickeltes Produkt:

- Sehr leicht (ca. 196 g).
- Zusammenklappbar.
- Breite, weiche Dichtungsringe.
- Keine Behinderung beim Anschlag.
- Bequemer Sitz.

SNR	H	M	L
24dB	28dB	21 dB	13dB

8



Art.-Nr.: 308 (schwarz)

Art.-Nr.: 308-B (blau)

Art.-Nr.: 308-G (grün)

## 8 SPORTBRILLE

Stabile Sportbrille schützt Ihre Augen und erhöht den Kontrast der Umgebung.

Art.-Nr.: 1012 (klar)

Art.-Nr.: 1013 (grau)

Art.-Nr.: 1014 (gelb)

9



## 9 ACCURIZE SPORTBRILLE

Die Brille wird mit 5 verschiedenfarbigen, leicht auswechselbaren, stabilen UV 400 Polycarbonat Gläsern für unterschiedliche Wetter- und Lichtverhältnisse geliefert (klar, gelb, grau, blau und mirror). Die Bügel können gegen ein Kopfband austauschen werden. Die ganze Brille wird in einer Schutzbox ausgeliefert.

Gewicht: 40 g.

Art.-Nr.: SHOTGL

# BIATHLON ZUBEHÖR

1

## 1 BIATHLON FUTTERAL

- Für 1827 ANSCHÜTZ Fortner Biathlon.
- Bequemes Tragen auf dem Rücken mit dem Tragegestell des innenliegenden Biathlongewehres.
- Herausnehmbare Plane als Wetterschutz zum Umhüllen des Futterals und als Arbeitsunterlage.
- Sortimenttaschen für das Unterbringen von Werkzeug und Zubehör.
- Sichtfenster.
- Zwei Tragegriffe.
- Neuartiges Reissverschluss System.

Art.-Nr.: 9212

## 2 BIATHLON FUTTERAL

- Für 1827 ANSCHÜTZ Fortner Biathlon.
- Bequemes Tragen auf dem Rücken mit dem Tragegestell des innenliegenden Biathlongewehres.
- Sortimenttaschen für das Unterbringen von Werkzeug und Zubehör.
- Sichtfenster.

Art.-Nr.: 9210

## 3 Anschütz Biathlon Tragegestell Modell Comfort Light

Das Anschütz Biathlon Tragegestell wurde in Zusammenarbeit mit der Deuter Sport GmbH, einem weltweit führenden Hersteller von Rucksäcken, entwickelt. Anschütz hat die mehr als 100-jährige Erfahrung von Deuter in das Konzept für dieses Produkt aufgenommen, um Biathleten den bestmöglichen Komfort zu bieten.

- Anatomisch geformte 3-D-gepolsterte Schultergurte für mehr Komfort.
- Weiche Kanten und schmale Riemenenden verbessern den Tragekomfort.
- Damit der Gurt seine Form behält, wurde das robuste Duratex-Außengewebe mit einer 2 mm dicken Schicht PE-Material verstärkt.
- Das lange Klemmstück, das am Gewehr befestigt ist, ist am Gurt befestigt, um zu verhindern, dass Ihr Kopf beim Laufen auf den Lauf trifft.
- Eine stabile Befestigungsschraube mit 9 mm Durchmesser, zur Befestigung am Gewehrschaft, rundet das durchdachte Biathlon-Tragegestell ab.
- Gesamtgewicht: 320 g.

Art.-Nr.: 011817

## 4 Anschütz Biathlon Tragegestell Modell Feedback

Ein kompakteres Tragegestell, das für die Weltspitze entwickelt wurde, um weniger Volumen und Gesamtgröße zu bieten. Aufgrund der geringeren Oberfläche sind die Gurte so anfällig gegen Wind dadurch bleibt das Gewehr ruhiger beim Schießen.

- Anatomisch geformte 3-D-gepolsterte Schultergurte für mehr Komfort.
- Weiche Kanten und schmale Riemenenden verbessern den Tragekomfort.
- Damit der Gurt seine Form behält, wurde das robuste Duratex-Außengewebe mit einer 2 mm dicken Schicht PE-Material verstärkt.
- Das lange Klemmstück, das am Gewehr befestigt ist, ist am Gurt befestigt, um zu verhindern, dass Ihr Kopf beim Laufen auf den Lauf trifft.
- Eine stabile Befestigungsschraube mit 9 mm Durchmesser, zur Befestigung am Gewehrschaft, rundet das durchdachte Biathlon-Tragegestell ab.
- Schultergurtlänge: 37 cm (gemessen von der oberen Mitte bis zum Ende des Gurtes).
- Schultergurtbreite: 4 cm (MAX).
- Gesamtgewicht: 280 g.

Art.-Nr.: 015390



2



3

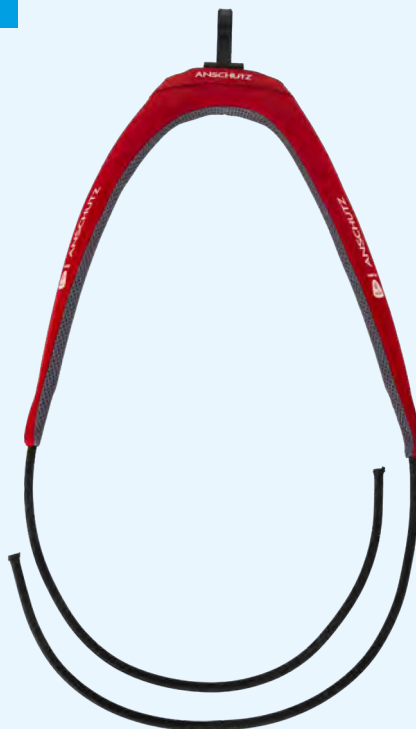

4



5



## 5 Biathlon Armschlaufe

- Mit Klettverschluss.
- Erhältlich in drei verschiedenen Längen.

**Art.-Nr.: 4732** (Grösse L, Länge 42 cm)  
**Art.-Nr.: 4732-U1** (Grösse M, Länge 38 cm)  
**Art.-Nr.: 4732-U2** (Grösse S, Länge 32 cm)

6



7



## 6 Biathlon Armschlaufe 4734

Armschlaufe aus nicht dehnbarem Synthetik Material. Innenseite der Armschlaufe ist mit Top Grip Material kaschirt, dadurch wird der Tragekomfort erhöht und ein verrutschen der Armschlaufe am Rennanzug verhindert. Die Armschlaufe wird per Klettverschluss angepasst und fixiert.

Lieferbar in 3 Größen.

**Art.-Nr.: 4734** (Grösse L, Länge 45 cm, für Oberarm 30-35 cm)  
**Art.-Nr.: 4734-U1** (Grösse M, Länge 43 cm, für Oberarm 28-32 cm)  
**Art.-Nr.: 4734-U2** (Grösse S, Länge 39 cm, für Oberarm 24-28 cm)

8



## 7 Biathlon Armschlaufe 4733 Light

Wie Armschlaufe 4734, jedoch ohne Synthetik-Material - nur Gurt. Dadurch leichter.

Lieferbar in 3 Größen.

**Art.-Nr.: 4733** (Grösse L, Länge 45 cm, für Oberarm 30-35 cm)  
**Art.-Nr.: 4733-U1** (Grösse M, Länge 43 cm, für Oberarm 28-32 cm)  
**Art.-Nr.: 4733-U2** (Grösse S, Länge 39 cm, für Oberarm 24-28 cm)

## 8 Biathlon Armschlaufe 4735

Lieferbar in 3 Größen.

**Art.-Nr.: 4735** (Grösse L, Länge 28 cm)  
**Art.-Nr.: 4735-U1** (Grösse M, Länge 26 cm)  
**Art.-Nr.: 4735-U2** (Grösse S, Länge 24 cm)

9



## 9 Biathlonschießriemen 4736

Für Handstopp 4738-U2.

**Art.-Nr.: 4736** (rechts, lang)  
**Art.-Nr.: 4736-U1** (rechts, kurz)  
**Art.-Nr.: 4736-U2** (links, lang)

## 10 Biathlon Handstopp mit Schiessriemenbefestigung 4738-U2

In 3 verschiedenen Farben lieferbar.

**Art.-Nr.: 001086** (schwarz)  
**Art.-Nr.: 015461** (rot)  
**Art.-Nr.: 015462** (weiss)

10



# BIATHLON ZUBEHÖR

1

## 1 NEOPREN CUFF

Die ANSCHÜTZ Oberarm-Neoprenmanschette für besseren Komfort der Biathlon Armschlaufe im Sommer. Es schützt Ihre Haut vor direktem Kontakt und Druckschmerzen der Armschlaufe, oder im Winter, wenn Sie dünne Oberarme haben, gibt es Ihnen eine zusätzliche Polsterung.

**Art.-Nr.: 4731-22** (22 cm Durchmesser)

**Art.-Nr.: 4731-26** (26 cm Durchmesser)

**Art.-Nr.: 4731-30** (30 cm Durchmesser)

**Art.-Nr.: 4731-34** (34 cm Durchmesser)



## 2 BIATHLON TAKTIK TAFEL

Biathlon Taktiktafel beidseitig bedruckt inkl. 2 Sets nummerierte Magnete (1-5 inkl. + ein Ersatzmagnet) sowie Klemmhalterung für Blätter und Lanyard.

**Art.-Nr.: 015658**

2



## 3 MAGNETSET FÜR TAKTIKTADEL

Magnetset für Taktiktafel bestehend aus je 2 verschiedenen Magnetfarben jeweils nummeriert von 1-5 und plus ein Magnet je Farbe ohne Nummer verpackt in einem Textilsäckchen.

**Art.-Nr.: 015659**

3



## 4 ahg-Anschütz Diabolo Halter für 20 Diabolos

Der Diabolo Halter wird einfach an der Prismenschiene des Gewehres fixiert. Die Aufnahmeplatte kann in 3 unterschiedlichen Höhen angebracht werden. Die Diabolos werden durch einen O ring gehalten und sind leicht mit zwei Fingern zu entnehmen. Durch eine weitere Aufnahmeplatte, als Zubehör Set erhältlich, kann die Kapazität auf 40 Diabolos erweitert werden (siehe Artikel-Nr.: 4726-U1S).

**Art.-Nr.: 4726-S** (schwarz)

**Art.-Nr.: 4726-B** (blau)

**Art.-Nr.: 4726-R** (rot)



4

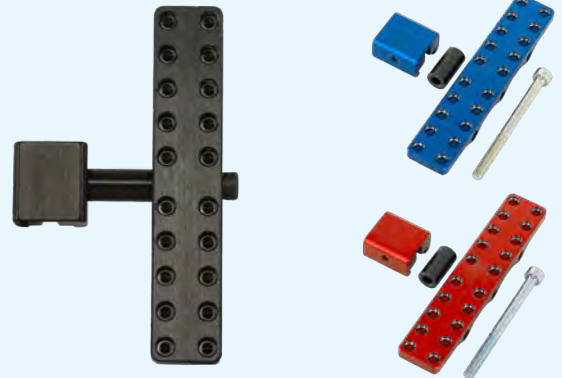

## 5 Anbausatz Set Diabolo Halter

Anbausatz für 20 Diabolos, passend für Art.-Nr.: 4726-S, Art.-Nr.: 4726-B und Art.-Nr.: 4726-R.

**Art.-Nr.: 4726-U1S** (schwarz)

**Art.-Nr.: 4726-U1B** (blau)

**Art.-Nr.: 4726-U1R** (rot)

Ohne zusätzliche Aufnahmeplatte.



Mit zusätzlicher Aufnahmeplatte.



5

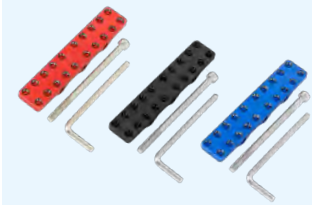

## 6 Anschütz Outdoor Mütze

Aus italienischem Thermofleece, atmungsaktiv, waschbar bis 30°C, Farbe grau.

Material: 85% Polyester, 15% Elastan

**Art.-Nr.: 015502-S/M** (Größe S/M)

**Art.-Nr.: 015502-L/XL** (Größe L/XL)

6



## 7 ANSCHÜTZ Multifunktions Halstuch „Camo“

Der perfekte Begleiter an kalten Herbst- und Wintertagen, aus elastische Polyesterfaser. Mit wenigen Handgriffen in verschiedene Kopfbekleidungen zu verwandeln. Waschbar bei 30° C, Farbe grau.

Material: 88% Polyester, 12% Elastan

**Art.-Nr.: 015501** (Einheitsgröße)

7



8

## 8 Ansitkissen

Das federleichte Ansitkissen ist für den komfortablen Jagd-Ansitz konzipiert worden.

### Material:

Oben: warmes Artic-Fleece.  
Innen: Faserbällchen-Zellstoffeinlage.  
Unten: Kunstleder schwarz, schmutzabweisend.

Gewicht nur 350 g, Größe 40 x 45 cm.

Waschbar bei 30 Grad im Schonwaschgang.

**Art.-Nr.: 80903**

## 9 BAGPAD® - Schiessauflegekissen

Das Auflagekissen mit der Anti Slip-Seite ermöglicht ein genaues, geräuschloses Ansprechen des Wildes mit aufgelegtem Gewehr.

### Material:

Oben: Artic Fleece wattiert, mit zwei Gewichten  
Innen: Viskoschaum-Einlage, Abpolsterung  
Unten: Loden 600 dunkelgrün mit Anti Slip  
Einheitsgröße: 30 x 25 cm – Gewicht 590 g  
Es wird eine professionelle Reinigung empfohlen.  
Bei Flecken mit einem feuchten Tuch abwischen.

Made in Germany

**Art.-Nr.: 80904**

## 10 Kissen-Set

**Art.-Nr.: 80910** (Ansitkissen und Schiessauflegekissen)

## 11 Zeckenspray

Zecken- und Mückenschutz 100 ml Geruchsneutrales Spray zum Auftragen auf die Bekleidung, ideal für die Jagd. Schützt zuverlässig vor Zecken, Mücken und anderen Schadinsekten.

**Art.-Nr.: 10160 (100 ml)**

## 12 Windprüfer

Geruchsneutrales Indikatorpulver im praktischen Zerstäuber. Zeigt leichteste Luftströmungen an und ist bei jedem Wetter anwendbar.

**Art.-Nr.: 10161 (15 g)**

## 13 Nachfüllpack

30 g Nachfüllpack mit geruchsneutrales Indikatorpulver für Windprüfer.

**Art.-Nr.: 10162 (30 g)**

## 14 Mora Messer Basic 546 mit Logo

Das robuste Arbeitsmesser aus kaltgewalztem, rostfreien Edelstahl.

**Art.-Nr.: MO 13626-ahg**

## 15 ANSCHÜTZ Multifunktions Handschuh "Camo"

Elastischer Oberhandstoff für beste Passform. Strapazierfähige Innenhand aus feinem Kunstleder. Touchfinger zur Bedienung von Smartphones. Frotteedaumen zum Schweiß abwischen.

Waschbar bis 30 °C

Material: 41% Polyamid, 37% Polyester, 2% Polyurethan, 10% Elasthan.

**Art.-Nr.: 015503-S** (Größe S)

**Art.-Nr.: 015503-M** (Größe M)

**Art.-Nr.: 015503-L** (Größe L)

**Art.-Nr.: 015503-XL** (Größe XL)

**Art.-Nr.: 015503-XXL** (Größe XXL)



9



10



11



12



13



14



15



# ahg KK-MATCHGEWEHRE MODELL F27A / ZUBEHÖR

## 1 ahg F27A Precise

In enger Zusammenarbeit mit erfahrenen Sportschützen und den daraus resultierenden Erkenntnissen ist dieses hochpräzise Geradezug KK-Matchgewehr entwickelt worden. Die Verwendung von hochwertigen Materialien in Verbindung mit solider und bewährter Technik geben nicht nur dem Weltklasseschützen die Treffsicherheit, die man braucht, um erfolgreich zu sein. Weltweit schätzen schon Biathleten die Zuverlässigkeit, Präzision und den Bedienungskomfort des Geradezugsverschlusses beim Ladevorgang. Die zentrische Verriegelung des Geradezugsverschlusses mit der Hülse nimmt die auftretenden Kräfte bei der Schussabgabe optimal auf. Ein hochfester gefräster Aluminiumschaft aus Vollmaterial, mit schlanken und grossen Radien gefertigter Vorderschaft, für alle Handgrössen geeignet. Die Keilform in Längsachse des Schaftes wurde mit aufwendigen Analyseprogrammen berechnet. Dadurch werden optimales Schwingungsverhalten, Stabilität und Schusspräzision erreicht. Multifunktionale, stabil geführte und stufenlose Schaftbacken-Rasterverstellung mit besonders grossen Verstellbereichen und Feinjustierung der Höhen- und Seitenverstellung, erlaubt eine optimale Anpassung/Korrektur im Anschlag. Die Schaftbacke kann in zwei unterschiedliche Verstellbereiche eingestellt werden.

### Lieferumfang:

F27A im Aluschaft Precise, mit Vorderschaftserhöhung und ahg-Handstopp Integral 6229 ohne Visierung.

**Art.-Nr.: F27A-660-Precise**

**Art.-Nr.: F27A-690-Precise**

## 2 ahg F27A im G & E Aluschaft

### Lieferumfang:

F27A im G & E Aluschaft RS II mit Vorderschaftserhöhung und ahg-Handstopp Integral 6229, ohne Visierung.

**Art.-Nr.: F27A-660-G+E**

**Art.-Nr.: F27A-690-G+E**

## 3 ahg F27A im Auflageschaft AS-300

### Lieferumfang:

F27A im AS-300 Auflageschaft inkl. Alu Auflageplatte CONTACT PLUS, ohne Visierung und Hakenkappe.

**Art.-Nr.: F27A-660-AS300** (ohne Hakenkappe)

**Art.-Nr.: F27A-690-AS300** (ohne Hakenkappe)

1



2



3



Ohne Hakenkappe.

Modell	Schaftart	Kaliber	Lauflänge	Geschossführung	Gesamtlänge	Visierlänge	Gewicht	Ausführung
F27A-660	Precise	.22 l.r.	66 cm / 25.9"	66 cm / 25.9"	106-109 cm / 41.7"-42.91"	80 cm / 31.4"	5,3 kg / 11.66 lbs	Einzellader
F27A-660	G & E Alu	.22 l.r.	66 cm / 25.9"	66 cm / 25.9"	106-109 cm / 41.7"-42.91"	80 cm / 31.4"	5,3 kg / 11.66 lbs	Einzellader
F27A-660	Benchrest	.22 l.r.	66 cm / 25.9"	66 cm / 25.9"	106 cm / 41.7"	80 cm / 31.4"	5,3 kg / 11.66 lbs	Einzellader
F27A-660	AS-300	.22 l.r.	66 cm / 25.9"	66 cm / 25.9"	106-109 cm / 41.7"-42.91"	80 cm / 31.4"	5,3 kg / 11.66 lbs	Einzellader
F27A-690	Precise	.22 l.r.	69 cm / 27.1"	69 cm / 27.1"	109-112 cm / 42.91"-44.09"	83 cm / 32.67"	5,6 kg / 12.34 lbs	Einzellader
F27A-690	G & E Alu	.22 l.r.	69 cm / 27.1"	69 cm / 27.1"	109-112 cm / 42.91"-44.09"	83 cm / 32.67"	5,6 kg / 12.34 lbs	Einzellader
F27A-690	Benchrest	.22 l.r.	69 cm / 27.1"	69 cm / 27.1"	109 cm / 42.91"	83 cm / 32.67"	5,6 kg / 12.34 lbs	Einzellader
F27A-690	AS-300	.22 l.r.	69 cm / 27.1"	69 cm / 27.1"	109-112 cm / 42.91"-44.09"	83 cm / 32.67"	5,6 kg / 12.34 lbs	Einzellader

## 4 F27A Laufverlängerung

Aus hochfestem Aluminium gefertigte und natur eloxierte ahg- Tube verlängert die Visierlänge um 157 mm. Das Gewicht von 163g verbessert die Mündungsträgheit bei der Schussabgabe und lässt Ihnen dabei noch genügend Spielraum um Ihr Sportgewehr mit weiteren Gewichten optimal auszubalancieren. Der mitgelieferte Edelstahlzentrierung mit integriertem Positionsstift ermöglicht immer ein wiederholgenaues Demontieren und Montieren der Laufverlängerung. Die Tube sollte nach jedem Schießen gereinigt werden um Oxidation zu vermeiden und eine optimale Funktion zu gewährleisten. Die robuste Klemmung, durch Verwendung von Edelstahlgewindebuchsen und dazugehörigen Edelstahl Zylinderschrauben, garantiert optimale Funktion.

4



5





# STEYR LUFTGEWEHRE UND LUFTPISTOLEN



6



Im Set ist zusätzlich ein Kornhalter enthalten, der beim Stehendschießen eingesetzt werden kann, falls weniger Gewicht und Visierlänge gewünscht wird. Der Edelstahlzentrierung verbleibt beim Wechsel auf dem Lauf und gewährleistet einen schnellen und wiederholgenauen Umbau zwischen den Stellungen. Die ahg-Laufverlängerung wird speziell mit einem Innendurchmesser von 23,05 mm gefertigt, passgenau für alle F27A Modelle.

**Art.-Nr.: F27A-10** (Set)

**Art.-Nr.: F27A-15** (Tube - einzeln)



7

## 5 Putzstockführung

Putzstockführung für ANSCHÜTZ Geradezugsystem Modelle 1727 F, 1827 F & ahg F27 A. Die ANSCHÜTZ Putzstockführung erleichtert Ihnen die Reinigung Ihres ANSCHÜTZ Gewehres mit Geradezugverschluss. Durch Verwendung dieser Putzstockführung wird das Patronenlager und die Abzugseinheit vor Kratzern, Reinigungsmitteln- und Rückständen aus dem Lauf geschützt. Die Putzstockführung ist für alle Putzstöcke und Putzaufsätze bis Kaliber .22 l.r. geeignet.

**Art.-Nr.: 013711**



8

## 6 STEYR Challenge E

Das einzigartige STEYR CHALLENGE E ist wahrhaftig der große Herausforderer unter den besten Luftgewehren der Welt. Ausgestattet mit einem elektronischen Abzug und einer Reihe exklusiver Features zur perfekten Anpassung der Waffe an den Schützen, stellt es die logische Weiterentwicklung des STEYR LG 110 dar.

Die Umstellung auf Elektronik schaffte STEYR SPORT schon bei den Luftpistolen in beeindruckender Manier - mit einem Weltcup-Sieg beim ersten Antreten.

All diese Erfahrungen machen sicher auch das STEYR CHALLENGE E zum neuen Shooting-Star.

- Absolute Ruhe bei der Schussabgabe durch patentierten STEYR Stabilisator.
- Unempfindsam gegen Erschütterungen aufgrund minimaler Massenbewegung bei der Schussauslösung (E).
- Schaft individuell auf die Bedürfnisse jedes Schützen einstellbar.
- Fein justierbarer Abzug ab 15 g (E).
- Absolut trocken am Druckpunkt.
- Kein Weg am Druckpunkt (E).
- CONNECT: abnehmbare Hinterschäft für bequemeren Transport!

**Art.-Nr.: Steyr Challenge E**



9



10



## STEYR evo 10E

- Exakt definiert: Vorzug, Druckpunkt, Treffer – extrem sauber in der Schussabgabe!
- Brechen des Schusses ohne Auswirkung auf die Statik der Schusshand.
- Goldkontakt statt Microschalter – kein Schaltweg am Druckpunkt.
- Stufenlos einstellbarer, kugelgelagerter STEYR Elektronik-Präzisionsabzug mit der Möglichkeit, diesen 3 mm nach hinten zu verstellen. Optimal auch für kleinere Hände!
- Kapazität: Mindestens 10.000 Schüsse mit einem vollen Akku bei Aufblinken der Lampe sind immer noch 300 Schüsse möglich.
- Kimme und Korn schwenkbar, Verstellmöglichkeit der Kimmentiefe erhöht.
- Bewährter, patentierter STEYR Stabilisator aus spezieller Wolfram-Legierung.
- Zusätzliche verschleißfreie Trockentrainingseinheit ohne Spannen des Systems.
- Erhältlich in Silber und Schwarz, 11 verschiedene, neu gestaltete Griffe verfügbar.

**Art.-Nr.: 10 E Evo** (ohne Abbildung)

## 9 STEYR LP 50

Schon die 5-schüssige STEYR LP 5 hatte eine lange und äußerst erfolgreiche Karriere hinter sich. Die weiterentwickelte STEYR LP 50 wurde noch ruhiger und gibt Ihnen in jeder Luftpistolen-Disziplin die Sicherheit einer idealen Wettkampfpistole.

Dass sie sich als 5-Schuss-Trainingswaffe auch hervorragend für alle dynamischen Pistolendisziplinen eignet, macht die STEYR LP 50 für Sie noch wertvoller!

- Abzug serienmäßig von 450 g bis 1.050 g einstellbar.
- Drei Laufbohrungen beruhigen die Waffe zusätzlich bei der Schussabgabe.
- Maximale Sicherheit: Schussauslösung nur bei eingefügtem Magazin möglich.
- Stufenlose Visierlänge von 307 bis 350 mm.
- Acht verschiedene Griffe lieferbar.
- Druckbehälter mit deutschem WKA-QualitätsManometer.

**Art.-Nr.: LP50**

## 10 STEYR LP 2

Vernickelte Läufe, masseloxierte Alu-Oberflächen und die legendäre Präzision machen die LP 2 zur idealen Matchpistole! Bestes Material und modernste Fertigungstechnik symbiotisch vereint. Auch das Abzugssystem und der Griff sind auf höchstem STEYR Wettkampf-Niveau!

Die LP 2 verzichtet auf Laufmantel, Laufbohrung und Stabilisator, hat jedoch alle Features, die eine konkurrenzfähige Wettkampfpistole ausmachen. Mit dem Ladestiftsystem ist sie bequem zu bedienen und sie lässt sich optimal an den Schützen anpassen: veränderbare Visierlänge, speziell konstruierte Laufgewichte, die wie bei allen STEYR Luftpistolen in der Laufachse liegen.

**Art.-Nr.: LP 2**

## 7 STEYR Luftgewehr Biathlon

- Das Luftgewehr STEYR LGB 1 ist die ideale Trainingswaffe für alle Biathleten sowie die perfekte Wettkampfwaffe für Junioren- und Sommerbiathlon. Dank seines individuell einstellbaren Schaftes und einer bis ins Detail perfektionierten Technik besticht das LGB 1 mit größter Funktionssicherheit bei Sommer- wie Winterbedingungen.
- Qualitätslauf von ANSCHÜTZ.
- Visiereinrichtung mit Schneeschutzklappe für Kornhalter und Diopter.
- Prismenschiene für Handstopp und Schiessriemen.
- Halterung für 8 Magazine.

**Art.-Nr.: LGB1**

**Art.-Nr.: LGB1L** (Linksausführung)

## 8 STEYR evo 10

- Serienmäßig mit 8-Kanal-Kompensatorkegel.
- Visierung: Kimme und Korn schwenkbar.
- Patentierter STEYR Stabilisator aus der nahezu unbesiegbaren LP 10.
- Drei Laufbohrungen beruhigen die Waffe bei der Schussabgabe zusätzlich.
- Kugelgelagerter original STEYR Hochpräzisionsabzug – stufenlos einstellbar.
- Maximale Sicherheit: Schussauslösung nur bei geschlossenem Verschluss.
- Pistole in Silber und Schwarz, mit Druckbehältern in Silber, Schwarz, Blau oder Gold und mit 13 verschiedenen, neu gestalteten Griffen lieferbar.

**Art.-Nr.: 10 Evo**

# MORINI – LUFTPISTOLEN

1

## 1 Morini CM 162 EI

- Als Treibmittel wird temperaturunabhängige Pressluft verwendet.
- Abnehmbare Wechselkartusche mit eingebautem Manometer.
- Pressluftvorrat 200 bar, reicht für ca. 180 Schuss (pro Kartusche).
- Bei abfallendem Ladedruck wird der Spannhebel durch einen Rasthaken blockiert.
- Elektronischer, wartungsfreier, absolut trockener Präzisionsabzug von 300–700 g einstellbar, max. 1000 g (Druckpunktgewicht von 50–300 g).
- Batterie für mehr als 15000 Schuss ausreichend, mit Schalter zur Batterieschonung, Kontrollleuchte für Batteriezustand.
- Trockentraining problemlos möglich.
- Anatomisch geformter Morini-Nussbaumgriff mit verstellbarer Handballenauflage in verschiedenen Größen für Rechts- oder Linksschützen lieferbar.
- Gleichmässige Abgangsballistik durch eingebauten Kompensator.
- Kimme in Höhe und Breite verstellbar.
- Standardkornbreite beträgt 5,0 mm.
- Sonderzubehör: Wechselkorne in 3,5–4,0–4,5–5,5–6,0 mm.

Auslieferung im Hartschalenkoffer inklusive Werkzeug und Messingfülladapter, sowie zwei Pressluft-Kartuschen, beide mit Manometer ausgestattet.

**Art.-Nr.: CM162EI**

## Morini CM 162 EI (short)

Gleiches Design und Ausstattung wie das bekannte Modell CM-162EI jedoch mit kurzem Lauf und Gewicht nur 970 g. Pressluftvorrat 200 bar, reicht für ca. 150 Schuss (pro Kartusche), näher zur Handwurzel versetzte Visierung.

**Art.-Nr.: CM162EI-SHORT** (ohne Abb.)

## 2 Morini CM 162 EI Titanium

- Gleich wie Mod. 162 EI, jedoch in Titanium Ausführung.

**Unterschied zur normalen Ausführung:**

- Kartuschen werden mit digitalem Manometer ausgeliefert.
- Speziell angefertigtes Schlagstück 3.7 g erhöht die Schussentwicklungszeit und reduziert den Rückschlag.

Auslieferung im Hartschalenkoffer inklusive Werkzeug und Messingfülladapter, sowie zwei Pressluft-Kartuschen, beide mit Manometer ausgestattet.

**Art.-Nr.: CM-162EI-TI**

## 3 Morini CM 162 MI

Gleiches Design und Ausstattung wie das Modell CM162 EI jedoch mit mechanischem Abzugssystem.

**Art.-Nr.: CM162MI**

## 4 Morini CM 200 EI

Die neue CM 200 EI ist eine Verfeinerung und Verbesserung der bewährten Technik:

- Neuer Ladehebel aus Karbonfasern.
- Neues Abzugssystem mit neuer zweigeteilter Elektronikinheit.
- Abdeckplatte der Elektronik am Griff aus Karbonfasern.
- Laufmantel aus Karbonfasern.
- Lauf mit integrierten Laufbohrungen sorgt für geringeren Rückschlag.
- Neuer Kompensator.
- Individuelle GriffEinstellung.

**Art.-Nr.: CM200EI**



Kaliber: 4,5 mm (.177)  
Gewicht: 1020 g



2



Kaliber: 4,5 mm (.177)  
Gewicht: 1020 g



3



Kaliber: 4,5 mm (.177)  
Gewicht: 970 g



4



Kaliber: 4,5 mm (.177)  
Gewicht: 985 g



# MORINI – KLEINKALIBERPISTOLEN UND ZUBEHÖR



Kaliber: .22 l.r.



5

## 5 Morini CM84E Carbon

- Vorteile von Carbon: Der Schuss ist präziser, die Carbonfaser hat die Eigenschaft, die Vibrationen der Schüsse zu absorbieren und den Rückstoß zu reduzieren.
- Elektronischer, kugelgelagerter, wartungsfreier und absolut trockener Abzug.
- Lieferung mit drei Abzugsfedern - montiert: 0 - 22 g; beiliegend: 22 - 160 g und 160 - 300 g.
- Eine Lichtschranke am Abzug sichert gegen das ungewollte Auslösen eines Schusses.
- Batteriekapazität für ca. 5000 Schuss, Trockentraining problemlos möglich.
- Stabiler Anschlag und perfekte Ergebnisse durch den höchst schwingungsarmen, als direkte Verlängerung der Handwurzel ausgeführten Präzisionslauf von Lothar Walther.
- Verstellbarer Morini-Handschuhgriff aus hochwertigem Nussbaumholz in verschiedenen Größen für Rechts- und Linksschützen lieferbar.
- Kimme in Höhe und Breite über Präzisionsraster einstellbar.
- Standard-Kornbreite: 5,0 mm.
- Sonderzubehör: Wechselkorn in 3,5 - 4,0 - 4,5 - 5,5 und 6,0 mm separat erhältlich.
- Auslieferung im stabilen Hartschalenkoffer, inklusive Werkzeug und Putzstock.

**Art.-Nr.: CM-84E-CF** (Direktabzug)

**Art.-Nr.: CM-84E-CF-TS** (Druckpunktabzug)



Kaliber: .22 l.r.  
Gewicht: 1240g / 1175g



6

## 6 Morini CM84E

- Elektronischer, kugelgelagerter, wartungsfreier und absolut trockener Präzisionsabzug.
- Lieferung mit drei Abzugsfedern. Montiert: 22-160g. Beiliegend: 0-22g und 160-300g.
- Eine Lichtschranke am Abzug sichert gegen das ungewollte Auslösen eines Schusses.
- Stabiler Anschlag und perfekte Ergebnisse durch den höchst schwingungsarmen, als direkte Verlängerung der Handwurzel ausgeführten Präzisionslauf von Lothar Walther.
- Morini-Handschuhgriff aus hochwertigem Nussbaumholz.
- Die verstellbaren Griffe sind in verschiedenen Größen für Rechts- und Linksschützen lieferbar.
- In der Breite stufenlos verstellbare Kimme zur individuellen Anpassung.
- Standardkorn: 5,0 mm.
- Sonderzubehör: Wechselkorn in 3,5-4,0-4,5-5,5-6,0 mm.
- Auslieferung im formschönen Hartschalenkoffer, inklusive Werkzeug und Putzstock.

**Art.-Nr.: CM-84E** (Direktabzug)

**Art.-Nr.: CM-84E-TS** (Druckpunktabzug)

**Art.-Nr.: CM-84E-Light** (Direktabzug, 1.175 g)

**Art.-Nr.: CM-84E-TS-Light** (Druckpunktabzug, 1.175 g)

**Art.-Nr.: CM-84E-L** (Direktabzug, Links)

**Art.-Nr.: CM-84E-Light-L** (Direktabzug, 1.175 g, Links)

## 7 Morini Gewichte

- (A) Laufgewichtsträger 60 g inkl. 4 Gewichten à 5 g für Mod. CM-162MI und El.

**Art.-Nr.: 162311T**

- (B) Laufschiebegewichte Set mit 4 Gewichten à 15 g.

**Art.-Nr.: 162450T**

## 8 Morini Batteriehalter

Morini Batteriehalter 10x1,5V für alte Morini Pistolen Mod. 162E und den aktuellen Mod. 84E. Lieferung erfolgt ohne Batterien. Der Halter wird mit 10 Knopfzellen vom Typ LR54 mit je 1,5 V bestückt.

**Art.-Nr.: 084415T**

## 9 Carbonrohr für Morini Luftpistolen

**Art.-Nr.: 162001CF** (Für Modell CM 162E)

**Art.-Nr.: 162001CFS** (Für Modell CM 162E short)

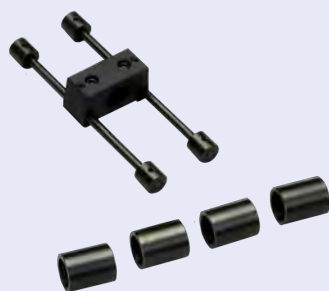

9

Das ANSCHÜTZ Baukastensystem ermöglicht Ihnen eine individuelle Konfiguration des neu entwickelten, präzisen und robusten Luftgewehrsystems 9015.

**Das 9015 Luftgewehrssystem zeichnet sich durch folgende Merkmale aus:**

- Wartungsfreier Stabilisator.
- Revolutionäres Schlagbolzen- und Ventilsystem für noch ruhigere Schussabgabe.
- Optimiertes Strömungsverhalten.
- Rückstoss- und erschütterungsfreies Pressluftsystem.
- Extrem kurze Schussentwicklungszeit.
- Extrem fein einstellbarer Match-Abzug mit Axialkugellagerung.
- Optimierter Spannvorgang.
- Spezialkonzept für Trockentraining und Sicherung.
- Luftfilter gegen Verunreinigungen.

Mehr Informationen zum ANSCHÜTZ 9015 Baukastensystem finden Sie unter: [www.anschuetz-sport.com](http://www.anschuetz-sport.com)

## 1 9015 im Schaft ONE

- Art.-Nr.: 014091** (Griffgröße S, rechts)
- Art.-Nr.: 014024** (Griffgröße M, rechts)
- Art.-Nr.: 014093** (Griffgröße L, rechts)
- Art.-Nr.: 014146** (Griffgröße S, links)
- Art.-Nr.: 014139** (Griffgröße M, links)
- Art.-Nr.: 014147** (Griffgröße L, links)

## 2 9015 im Schaft ONE BASIC

- Art.-Nr.: 014459** (Griffgröße M, rechts)

## 3 9015 im Schaft ONE BASIC AUFLAGE

- Art.-Nr.: 014655** (Griffgröße M, rechts)

## 4 9015 im Schaft Precise

- Art.-Nr.: 014222** (Griffgröße S, rechts)
- Art.-Nr.: 014110** (Griffgröße M, rechts)
- Art.-Nr.: 014221** (Griffgröße L, rechts)

## 5 9015 im Schaft BLACK ALU NUSS

- Art.-Nr.: 014972** (Griffgröße S, rechts)
- Art.-Nr.: 014951** (Griffgröße M, rechts)
- Art.-Nr.: 014971** (Griffgröße L, rechts)

## 6 9015 im Schaft ALU AUFLAGE

- Art.-Nr.: 016316** (rechts)

## 7 9015 im Schaft VEREIN

- Art.-Nr.: 014235** (rechts/links)

## 9015 im Schaft JUNIOR

- Art.-Nr.: 014237** (rechts/links)



one



one



one



Mod. 9015 JUNIOR

8



Das ANSCHÜTZ Baukastensystem ermöglicht Ihnen eine individuelle Konfiguration unserer bewährten, präzisen und robusten Match-Kleinkalibersysteme.

Die ANSCHÜTZ Match-Kleinkalibersysteme zeichnen sich durch folgende Merkmale aus:

- Vielfach verstellbarer Match-Druckpunktabzug.
- Wartungsfreundliche und langlebige Gesamtkonstruktion.
- Kürzeste Schussentwicklungszeiten durch das KK-Matchabzugssystem mit Schlagbolzen.
- Höchste Präzision und Zuverlässigkeit.
- Ausgezeichnete Schussleistung.

Mehr Informationen zum ANSCHÜTZ Match-Kleinkaliber Baukastensystem finden unter: [www.anschuetz-sport.com](http://www.anschuetz-sport.com)

**8 54.30 im Schaft BLACK PRECISE NUSS**

**Art.-Nr.: 014970** (Griffgröße S, rechts)

**Art.-Nr.: 014968** (Griffgröße M, rechts)

**Art.-Nr.: 014969** (Griffgröße L, rechts)

9



**9 54.30 im Schaft KK-Match**

**Art.-Nr.: 014059** (rechts)

10



**10 2013/690 im Schaft Alu Precise**

**Art.-Nr.: 016304** (Griffgröße M, rechts)

11



**11 1761 Match**

**Art.-Nr.: 016054** (rechts)

12



**12 LASER POWER IV Profi Level**  
Rechts/links Bucheschaft.

**Art.-Nr.: 015567** (Set komplett mit Zielbox)

**Art.-Nr.: 013421** (Gewehr einzeln)

13



**13 LASER POWER IV ALU LEICHT,**  
Griff S universal

**Art.-Nr.: 015804** (Gewehr einzeln)

14



**14 LASER POWER IV ULTRA LEICHT,**  
Griff S universal

**Art.-Nr.: 016734** (Gewehr einzeln)

Mehr Informationen zu den hier abgebildeten Modellen finden Sie unter:  
[www.anschuetz-sport.com](http://www.anschuetz-sport.com)

## 1 ANSCHÜTZ Visierung 7020

Komplette Visierung mit CENTRA Kornstunnel, Universaldiopter 7002. Inkl. Lochkorn-Klemmschraube und transparentem Lochkorn. Passend für alle gängigen Matchgewehre.

**Art.-Nr.: 000937** (10er Klick)

**Art.-Nr.: 000938** (20er Klick)

**Art.-Nr.: 000940** (20er Klick, Linksausführung)



## 2 ANSCHÜTZ Visierung 6834

Komplette Visierung mit CENTRA Kornstunnel, Universaldiopter 6805. Inkl. Lochkorn-Klemmschraube und transparentem Lochkorn. Passend für alle gängigen Matchgewehre.

**Art.-Nr.: 000934** (10er Klick)



## 3 8012 Diopter

12er Klick / Umdrehung.

**Best.-Nr.: 016926**

## 4 ANSCHÜTZ Universal Mikrometerdiopter 7002/20

Mit Höhen- und Seitenverstellung durch Rasterschrauben.

10er Klick 20er Klick

10m 0,4 0,2

50m 2,0 1,0

100m 4,0 2,0

**Art.-Nr.: 000968** (20er Klick)



## 5 ANSCHÜTZ Präzisionsdiopter 6805/10

Mit Gegenlichtblende. Verstellung von Raste zu Raste 0,4 mm (bei 10 m), 2,0 mm (bei 50 m).

**Art.-Nr.: 000956**

## 6 IRISBLLENDE 9565

Mit 5-Farben-Filter und Vollpolarisation.

**Art.-Nr.: 001043**

## 7 WASSERWAAGE 6930

Oberliegend, Skala, schwarz/silber.

**Art.-Nr.: 001073**



## 8 WASSERWAAGE 6830/1

Innenliegend, Skala, schwarz/silber.

**Art.-Nr.: 001072**

## 9 KORNTUNNEL 6832

Radial schwenkbar.

**Art.-Nr.: 000982** (M18)

**Art.-Nr.: 013695** (M22)



## 10 Gummiblende 6700-20

**Art.-Nr.: 016639**

## 11 PRESSLUFTKARTUSCHE

Aluminium mit Manometer, 410 g leer, 450 g befüllt, 43 cm lang.

**Art.-Nr.: 013359** Silber

**Art.-Nr.: 013357** JUNIOR silber

(310 g leer, 335 g befüllt, 29 cm lang)



## 12 PRESSLUFTKARTUSCHE

Aluminium mit Manometer, 410 g leer, 450 g befüllt, 43 cm lang oder in Stahlausführung, 875 g leer, 925 g befüllt, 43 cm lang.

**Art.-Nr.: 014504** Aluminium Schwarz

**Art.-Nr.: 011761** Stahl Schwarz

## 13 ENTLÜFTUNGSBUCHSE

- Zum Entleeren der Pressluftkartusche.
- Passend für ANSCHÜTZ Pressluftgewehre.

**Art.-Nr.: 016623**

## 14 Nachfülladapter

- Adapter mit Druckluftablassschraube und Luftfilter für Nachfüllflasche.
- Passend für ANSCHÜTZ Pressluftgewehre.

**Art.-Nr.: 016624**

## 15 HANDSTOPP mit Riemenbügel 4751

Individuell verstellbar.

**Art.-Nr.: 001131**

19



20



**16 HANDSTOPP mit Riemenbügel 4752**  
Art.-Nr.: 001132

**17 VISIERLINIENERHÖHUNG 6817**

- Extrem stabile Klemmleisten garantieren 100%igen Sitz und eignen sich auch für grosskalibrige Gewehre.
- Für Prismenfräsung 11 bis 13 mm.
- Passend für ANSCHÜTZ-Modelle ab Baureihe 1913.

Art.-Nr.: 001064

21



22



**18 VISIERLINIENERHÖHUNG 6713/2**

- Für Matchprodukte mit aufgeschraubtem Prisma.
- Für Modelle 1407 – 1813.

Art.-Nr.: 009161

**19 VISIERVERLÄNGERUNG**  
Eine optimale Kombination aus Visierlinienverlängerung und -erhöhung, speziell für das Auflageschiessen entwickelt. 200 mm. Für Modelle 1407–1813.  
Art.-Nr.: 008551 (1407 - 1813)  
Art.-Nr.: 007065 (1907 - 2013)

23



24



25

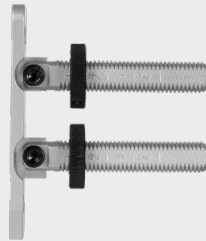

**20 VORDERSCHAFTSTÜTZE 4770**  
Art.-Nr.: 001098

**21 Visierlinienerhöhung XXL - 6922**  
18 mm hoch, Aluminium.  
Art.-Nr.: 016644

**22 AHandstütze ULTRA LEICHT**  
Zur Montage an Schäfte mit Aluminium-Profilschiene. Aus ultraleichtem, 3D-gedrucktem Kunststoff, inkl. Erhöhungsset.  
Art.-Nr.: 016738 (schwarz)  
Art.-Nr.: 016737 (neongrün)

26



27



28



**23 VARIO Handstütze 4844**  
Stufenlose Höhenverstellung über die patentierte Parallelverstellung - bekannt aus den ONE-Luftgewehren. Beidseitiges stufenloses Schwenken der Handstütze. Kompatibel bei Schäften mit UIT-Schiene am Vorderschaft. Integrierte Alu-Profilschiene bietet die Möglichkeit zur Aufnahme eines Handstopps. Kompatibel mit ONE-Extendern (014662 und 014714), dadurch lässt sich die Höhe der Handstütze beliebig erweitern.  
Art.-Nr.: 014900

29



30

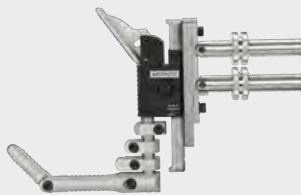

31



**24 Einbausatz - Klemmstück und Schrauben.**  
Art.-Nr.: 009279

**25 KAPPENAUSSLEGER 2213-8300**  
Mit schwenkbarer Säulenführung für KK-Aluschäfte.  
Art.-Nr.: 016651

32



**28 Lange Alu-Säulen**  
Ca. 30g, für Kappenverstellung, 111 mm lang.  
Art.-Nr.: 001184

**29 4765-U5 Führungsplatte**  
Komplett, Aluminium.  
Art.-Nr.: 001118

**30 4765 Hakenkappe**  
Komplett mit Führungsplatte.  
Art.-Nr.: 001119

**31 ALU-SCHAFTKAPPE 4759**  
Art.-Nr.: 001127

**26 KAPPENAUSSLEGER COMFORT**  
Bietet dem Schützen noch mehr Funktionen:

- Größerer, stufenloser Verstellbereich.
- Schnelle, werkzeuglose Höheneinstellung der Kappe.
- Kompatibel bei Schäften mit 30 mm Säulenklammerung.
- Individuell einstellbare Anschläge in der Höhe.
- Positionierung der Kappe auch über der Laufmitte möglich. Vorteile: einfache Handhabung, schnell einstellbar und höherer Verstellbereich - auch perfekt für 3-Stellung.

Lieferung ohne Kappe.  
Art.-Nr.: 016653

**27 2213-8200 Backenausleger**  
30 mm Säulenabstand, Aluminium.  
Art.-Nr.: 016647

**32 Gummikappe 4709 A**  
Gerade, inkl. Führungsplatte 4709 A-U2/1 und Befestigungselemente.  
Art.-Nr.: 001468

## 1 ONE-Hinterschaftbasis

### Gewichtsplatte 50g

Zur Anbringung an der Hinterschaftbasis (passend für kurze und lange Variante), 50 g. Mit der mitgelieferten Schraube, können bis zu drei Gewichtsplatten montiert werden.

**Art.-Nr.: 014872**

## 2 ONE-Basic Schaftgewicht

Zur Anbringung am ONE Basic Hinterschaft, 100 g. Mit der mitgelieferten Schraube, können bis zu drei Gewichtsplatten montiert werden.

**Art.-Nr.: 014873**

## 3 Gewichtsträger

Für 9003/8002 Kappenausleger und Schaftbacke, ca. 58 g.

**Art.-Nr.: 016697**

## 4 GEWICHTSRING

Gewicht: 25 g. Innen-Ø 12 mm.

**Art.-Nr.: 016696**

## 5 Kappensperre

Für Schaftkappenausleger, Säulenabstand 30 mm.

**Art.-Nr.: 016153**

## 6 Putzstockführung 4401

Für KK-Matchgewehre Match 54 und 54.30.

**Art.-Nr.: 014134**

## 7 Tube Gleitfett 4425

**Art.-Nr.: 001489**

## 8 Abzugszüngel

**Art.-Nr.: 007434** (vielseitig verstellbar)

**Art.-Nr.: 008541**

## 9 ONE-Griff Adapter-Sets

Zur Montage des ONE-Griffes am Schaft.

**Art.-Nr.: 014808**

(für 9003, 8002, 2213 und 2018 Schäfte)

**Art.-Nr.: 014818**

(für 1918 und 2018 KK-PRECISE Schäfte)

**Art.-Nr.: 015055**

(für LG PRECISE II Schäfte, ohne Abbildung)

## 10 Druckpunktabzug 5018

- Zügelverstellung, vor/zurück: 23,5 mm.
- Schwenkbarkeit des Züngels, rechts/links: 11 mm.
- Abzugsgewicht eingestellt auf: 125 g.
- Verstellbereich des Abzugsgewichtes: 60-490 g.

**Art.-Nr.: 001205**

## 11 Laufverlängerung für 54.30

Mit integrierter 11 mm-Prismenschiene, zur Anbringung eines Korntunnels.

Länge: 194 mm, Außen-Ø: 30 mm, Innen-Ø: 23,93 mm

**Art.-Nr.: 014051**

## 12 Precise Alu-Säulen

Für Kappenverstellung, Länge 90 mm, 2 Stück, 70 g, Ø 15 mm.

**Art.-Nr.: 011023**

1



2



3

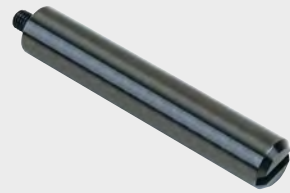

4

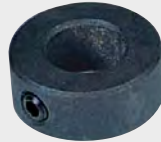

5

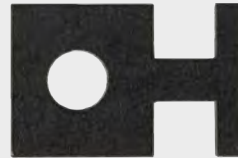

6



7

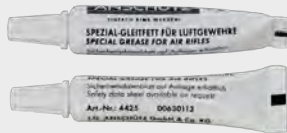

8



9



10



11



12



13



14

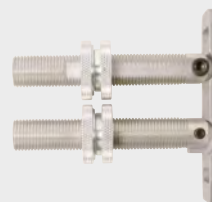

15



16



17 + 18



## 13 Precise Stahl-Säulen lang

Für Kappenverstellung, Länge: 140 mm, 2 Stück, 330 g, Ø 15 mm.

**Art.-Nr.: 011027**

## 14 Precise Kappenausleger

Mit schwenkbarer Säulenführung

**Art.-Nr.: 011038**

## 15 Precise KK-Backenausleger inkl. Backe

**Art.-Nr.: 011037** rechts

**Art.-Nr.: 011140** links



19

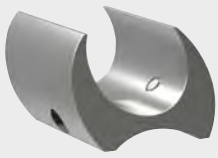

20

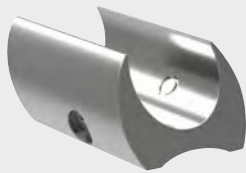

21



**16 Precise LG-Backenausleger inkl. Backe**  
Nur solange Vorrat reicht.

**Art.-Nr.: 011794** rechts

**17 Precise Abzugsbügel**  
Für Precise Kleinkaliber- und Luftgewehre.

**Art.-Nr.: 015107**

**18 Abzugsbügel,**  
Für 9015 und 8022 Luftgewehr Aluminiumschäfte.

**Art.-Nr.: 016658**

**19 Klemmgewicht Mündungsrohr**  
80 g, für System 9015, Innendurchmesser 22 mm.

**Art.-Nr.: 014169**

**20 Klemmgewicht Lauf**  
50 g, für System 9015, Innendurchmesser 18 mm.

**Art.-Nr.: 014189**

22



23



24



**21 Schaftgewicht**  
100 g, für ONE-Schäfte.

**Art.-Nr.: 014170**

**22 ONE-Aluminium-Schiene**  
Zur Anbringung von Zubehör am ONE-Vorderschaft.

**Art.-Nr.: 014721**

**23 ONE-3-Stellungs-Vorderschaft**  
Ohne Handstütze.

**Art.-Nr.: 016400**

**24 ONE-3-Stellungs-Vorderschaft**  
Mit Handstütze.

**Art.-Nr.: 016399**

**25 ONE-Schaftkappe komplett**

**Art.-Nr.: 014431**

**26 ONE-Schaftkappe**  
mit MEC-Anbindungsadapter.

**Art.-Nr.: 014094**

25

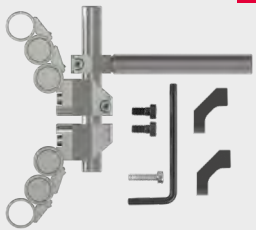

26



27



**27 Schaftkappen Interface**

Ermöglicht das Anbringen ver. Kappen am ONE-Schaft.

**Art.-Nr.: 014707**

28



29



30



Höhe: 10 mm

**28 Pistolengriff für ONE-Schäfte**  
Nussbaumholz, geölt.

**Art.-Nr.: 014107** Grösse S, rechts

**Art.-Nr.: 014095** Grösse M, rechts

**Art.-Nr.: 014108** Grösse L, rechts

**Art.-Nr.: 014156** Grösse S, links

**Art.-Nr.: 014154** Grösse M, links

**Art.-Nr.: 014155** Grösse L, links

**29 Universalgriff für ONE-Schäfte,**  
Nussbaumholz, geölt, für Rechts und Linksschützen.

**Art.-Nr.: 015912** Grösse S

**Art.-Nr.: 015913** Grösse M

**Art.-Nr.: 015914** Grösse L

**30 Erhöhungs-Set für Pro-Grip**  
Vorderschaft

**Art.-Nr.: 014690** 10 mm

31



32



33



34



**32 Gewicht für Auflagekeil**  
SOLID

**Art.-Nr.: 015398** (100 g)

**Art.-Nr.: 015400** (200 g)

**33 Auflagegriff, Alu**  
**Art.-Nr.: 016204**

**34 Auflagekeil SOLID**  
**Art.-Nr.: 015704**



simply  
the best...

# Kustermann

Das Schützen-Outfit der Weltmeister und Olympiasieger

## Seit über 25 Jahren sind wir weltweit der Garant für Ihren Erfolg!

Schiesssportbekleidung ist im Sportschiessen sicher nicht alles. Aber ohne eine passende und stabilisierende Bekleidung ist alles nichts. Als ich zum ersten Mal Europa- und Weltmeister im Armbrust-, Kleinkaliber- und Luftgewehrschiessen (mit neuem Weltrekord) wurde, war uns längst klar, welchen Stellenwert gut sitzende Jacken und Hosen haben.

Heute, viele Jahre später, nutzen wir unsere ganze Erfahrung bei der Entwicklung moderner Schiesssportbekleidung. Die nationalen und internationalen Erfolge, die mit unserer Ausrüstung seit vielen Jahren erzielt werden, sprechen für sich.

Überzeugen auch Sie sich davon, ebenso wie Katerina und Matt Emmons, mehrfache Medaillengewinner bei den Olympischen Spielen 2004 und 2008 und viele erfolgreiche Schützen weltweit.

Wählen Sie aus einem vielfältigen Sortiment an Jacken, Hosen, Schuhen, Handschuhen und Zubehör. Sie werden begeistert sein von der Auswahl und dem Service, den wir Ihnen im Konfektionsbereich und besonders im Massbereich bieten. Hier sind wir weltweit führend im Bezug auf Passform und Qualität. Darauf sind wir stolz!

Wir wünschen Ihnen viel Erfolg mit Ihrer KUSTERMANN Ausrüstung, die wir gerne für Sie entwickeln, designen und auf Ihre ganz persönlichen Wünsche abstimmen. Für Ihre Vorschläge und Vorlieben haben wir immer ein offenes Ohr.

Des Weiteren möchten wir Sie noch in Kenntnis setzen, dass wir uns nach reiflicher Überlegung im Zuge der Nachfolgeregelung entschlossen haben, den Vertrieb sämtlicher Produkte der Kustermann GmbH künftig über die Firma ahg-Anschütz Handels GmbH abzuwickeln.

Wir sind der festen Überzeugung, mit der Firma ahg-Anschütz Handels GmbH einen seit Jahrzehnten in der Branche tätigen und kompetenten Partner gefunden zu haben, welcher in der Lage ist, den hohen Qualitätsstandard der Kustermann Produkte weiterhin zu gewährleisten.

Viel Spass beim Blättern wünscht  
Ihnen Ihr Kustermann-Team.

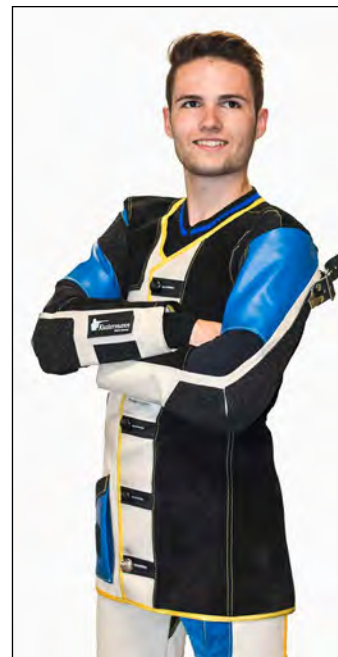

**Istvan Peni** – Ungarn  
Luftgewehr und Kleinkaliber

- Mehrfacher Gewinner von Gold, Silber und Bronzemedailen bei Weltcup und Weltmeisterschaften.
- Gewinner des Weltcup Finales Luftgewehr 2017.



**Julian Justus** – Deutschland  
Luftgewehr und Kleinkaliber

- Mehrfacher Medaillen-Gewinner bei Weltcup und Europameisterschaften.
- Mehrfacher Deutscher Meister.
- Teilnehmer bei den Olympischen Spielen in London.

1

## 1 Schiessjacke MONACO FUSION

Das Rückenteil besteht aus einem formstabilen, aber flexiblen Elastomer, das auf einen Baumwollträger kaschiert ist.

- Höchstmögliche Stabilität bei entspannter Körperhaltung.
- Bestmögliche Anpassung für die Anschläge: „liegend-stehend-kniend“ durch ausgefeilte Schnitttechnik.
- Top Grip Beläge an Ellenbogen und Schulter sorgen für optimalen Grip.
- Verarbeitung der besten Materialien „Made in Germany“.
- Längsgenähtes Rückenteil aus Doppelleinen entlastet die Wirbelsäule.
- Schultergürtel in Rauhleder für angenehmeren Tragekomfort in den Anschlägen.
- Ärmelvorderseite oben in Glattleder unten in Rauhleder.
- Breiter verstellbarer Schulterriemen ermöglicht ein faltenfreies Einsetzen der Schaftkappe im Liegendanschlag.

### Farbkombination:

blau / weiss / schwarz / gelb

### Material:

40% Leder, 30% Kautschuk, 30% Baumwolle

Art.-Nr.: 99150



# MONACO COMFORT

1

## 1 Schiessjacke MONACO COMFORT

Die kombinierte Leder/Leinen-Schiessjacke MONACO COMFORT vereint in sich alle nur wünschenswerten und vorstellbaren Details wie:

- Höchstmögliche Stabilität bei entspannter Körperhaltung.
- Bestmögliche Anpassung für die Anschläge: „liegend-stehend-kniend“ durch ausgefeilte Schnitttechnik.
- Top Grip Beläge an Ellenbogen und Schulter sorgen für optimalen Grip.
- Verarbeitung der besten Materialien „Made in Germany“.
- Längsgenähtes Rückenteil aus Doppelleinen entlastet die Wirbelsäule.
- Schultergürtel in Rauhleder für angenehmeren Tragekomfort in den Anschlägen.
- Ärmelvorderseite in Rauhleder.
- Breiter verstellbarer Schulterriemen ermöglicht ein faltenfreies Einsetzen der Schafftkeppe im Liegendanschlag.

### Farbkombination:

blau / weiss / schwarz – oder nach Ihren Wünschen

### Material:

60% Baumwolle, 40% Leder

Futter: 100% Baumwolle

Art.-Nr.: 99145



Farbkombinations-Beispiele



2

## 2 Schiessjacke MONACO SUBRATEX

MONACO SUBRATEX, die Basis der Verarbeitung ist die gleiche wie unser Erfolgsmodell MONACO COMFORT, jedoch wurde bei dieser Jacke anstelle des Segeltuchs ein neuartiges synthetisches Gewebe verwendet. Es handelt sich hierbei um eine technische Faser, die folgende Eigenschaften aufweist:

- Atmungsaktiv.
- Reissfest.
- Luftdurchlässig.
- Abwaschbar.
- Thermofixiert.

Dadurch verändern sich die Trageeigenschaften auch bei Feuchtigkeits- und Temperaturschwankungen nicht.

### Farbkombination:

grau / schwarz – oder nach Ihren Wünschen

### Material:

70% Polyestergewebe, 15% PU (Velon),  
10% Baumwolle, 5% Leder

Futter: 60% Polyestergewebe, 40% Baumwolle

Art.-Nr.: 99149



# MONACO SUBRATEX

1

## 1 Schiesshose SUBRATEX

Bei der Schiesshose Subrutex wurde ein Materialmix aus Subrutex außen, mit Leinen Innenfutter kombiniert. Der Hosenbund und der Hosenverschluss aus Leder bewirken mehr Komfort und eine erheblich höhere Strapazierfähigkeit. An jedem Bein ist hinten ein Zwei-Wege Reißverschluss angebracht. Top Grip - Besätze an beiden Knien sowie ein separates Polster für das Gesäss sorgen für einen sicheren Kniendanschlag. Das kräftige Innenfutter gewährleistet beste Haltbarkeit. Der Hosenbund und Einstieg wird durch einen Klettverschluss geschlossen. Das hat den Vorteil, dass bei Gewichtsschwankungen die Anpassung individuell reguliert werden kann. Diese Schiesshose wurde von uns bis ins Detail nach den Bedürfnissen der Weltmeister und Olympiasieger konzipiert.

**Farb:**  
schwarz/rot oder nach Ihren Wünschen

**Material:**  
90 % Polyestergewebe, 6 % Rindleder, 4 % PU (Velon)  
Futter: 100 % Baumwolle

**Art.-Nr.: 99222**



## 2 Schiesshose MODELL 1

Diese Doppelleinense ist Spitzenqualität! Der Hosenbund und der Hosenverschluss aus Leder bewirken mehr Komfort und erheblich höhere Strapazierfähigkeit. An jedem Bein ist hinten ein Zwei-Wege Reißverschluss angebracht. Top Grip - Besätze an beiden Knien sowie ein separates Polster für das Gesäss sorgen für einen sicheren Kniendanschlag. Der Hosenbund und Einstieg wird durch einen Klettverschluss geschlossen. Das hat den Vorteil, dass bei Gewichtsschwankungen die Anpassung individuell reguliert werden kann. Diese Schiesshose wurde von uns bis ins Detail nach den Bedürfnissen der Weltmeister und Olympiasieger konzipiert.

**Farbkombination:**  
schwarz – oder nach Ihren Wünschen

**Material:**  
95% Baumwolle, 5% Rindleder  
Futter: 100% Baumwolle

**Art.-Nr.: 99220**



2



3



### 3 Schiessschuh Modell KUSTERMANN

Der Schützenschuh KUSTERMANN besitzt alle wesentlichen Details die einen guten Schießschuh auszeichnen um optimalen Komfort und Standsicherheit zu erreichen.

- Der komplette Schuh ist aus hochwertigem Veloursleder gefertigt; dadurch wird ein Optimum an Tragekomfort erreicht.
- Die bewährte 4-Zonen-Schnürung ermöglicht eine optimale Einstellung im Zehen- Ristbereich, perfekten Fersentiefzug durch Senkelstopper sowie optimale Waden- und Schienbein Anpassung.
- Komfortable, enganliegende Schlaufenschnürung verhindert Druckschmerzen im Kniendanschlag und lässt sich superschnell an jede Fußform anpassen.
- Die Senkelstopper ermöglichen ein noch präziseres Schnüren im Fersentiefzugbereich.
- Klettverschluss im Achillessehnen-Bereich ermöglichen eine individuelle Anpassung des Schuhs an Ihren Fuß.
- Die komplette Schaftzunge ist aus Veloursleder gefertigt. In Kombination mit der Polsterung aus retikuliertem Schaum verbessert es den Tragekomfort, speziell im Kniendanschlag. Diese Kombination macht den Unterschied.
- Die Hinterkappe ist aus thermoplastischem Material, das eine enorme Dauersteifigkeit aufweist.
- Fussbett nach orthopädischen Grundsätzen gestaltet.
- Der Schuh ist mit einem Meindl Ergofit Fußbett ausgestattet, das durch seinen Aufbau sehr gute Stabilisierungseigenschaften aufweist.
- Dieser Schuh entspricht den neuesten ISSF Richtlinien.

**Obermaterial:** 100% Leder

**Laufsohle:** Gummi

**Größen:** 36–48 (EU) / 3½–13

**Art.-Nr.:** 99300



# SCHIESSHANDSCHUHE

Die Profi-Schiesshandschuhe sind vollkommen neu konzipiert und in ihrer Art einzigartig. Die innovativen High-Tech-Materialien bieten ganz neue Trageigenschaften. In den Handschuhen gibt es im Sommer kein Schwitzen mehr und im Winter friert man nicht. Durch den neuartigen Windstopper kommt keine Kälte an die Hand. Die Handschuhe sind waschbar und von daher absolut hygienisch. Bei solch einem High-Tech Produkt gibt es natürlich auch spezielle Damen- und Herrenmodelle.

## 1 Schiesshandschuh

Fingerfrei und schiessergonomischer Spitzen-Handsuh mit neuartigem Antirutschbelag.

### Farbkombination:

rot / weiss / schwarz

**Material:** 60% PUR, 40% Leder

Innenfutter: 34% Wolle, 33% Viscose, 33% Polyacryl

Besatz: 100% Gummi

**Art.-Nr.: 99450**

## 2 Schiesshandschuh

Fingerfrei und schiessergonomischer Spitzen-Handsuh mit neuartigem Antirutschbelag.

### Farbkombination:

blau / weiss / schwarz

**Material:** 60% PUR, 40% Leder

Innenfutter: 34% Wolle, 33% Viscose, 33% Polyacryl

Besatz: 100% Gummi

**Art.-Nr.: 99450B**

## 3 Schiesshandschuh

Wie Model 99450 jedoch mit geschlossenen Fingern.

### Farbkombination:

blau / weiss / schwarz

**Material:** 60% Leder, 40% Kunstleder

Innenfutter: 34% Wolle, 33% Viscose, 33% Polyacryl

Besatz: 100% Gummi

**Art.-Nr.: 99460**

## 4 Schiesshandschuh

MONACO Handschuh mit Top Grip-Besatz. Nur für Rechtsschützen lieferbar.

### Farbkombination:

schwarz / blau

**Material:** 100% Leder

Innenfutter: 34% Wolle, 33% Viscose, 33% Polyacryl

Besatz: 100% Gummi

**Art.-Nr.: 99420**

1



2



3



4







simply  
the best...  
**Kustermann**

# Massanleitung für Schiessjacke und Hose EVOTOP

Händler .....

Vorname und Zuname .....

Adresse .....

Fon/Mobil/E-Mail .....

Unterschrift .....

Datum .....

Ort .....

Best.-Nr. ....

Mann  Frau

Linkshänder  Rechtshänder

Körpergröße .....

Konfektionsgröße .....

Gewicht .....

## Jacke EVOTOP

- 1 Brustumfang .....
- 2 Taillenumfang .....
- 2a Hüftknochen .....
- 3 Gesässumfang .....
- 6 Oberarmumfang .....
- 7 Unterarmumfang .....
- 7a Schulterumfang .....
- 8 Vom Hals bis zum Schultergelenk .....
- 10 Vom Hals bis zur Taille .....
- 11 Vom Hals bis zum Fingergelenk .....
- 12 Schulterbreite .....
- 15 Vom Ellenbogen zum Handgelenk .....
- 16 Armlänge bis Mitte Wirbelsäule .....

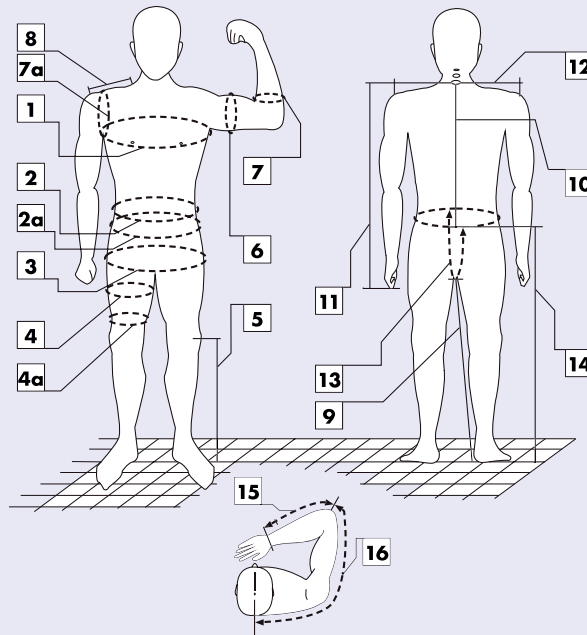

## Hose EVOTOP

- 2 Taillenumfang .....
- 3 Gesässumfang .....
- 4 Oberschenkelumfang .....
- 4a Umfang oberhalb vom Knie .....
- 5 Von Kniemitte bis zum Boden\* .....
- 9 Vom Schritt zum Boden\* .....
- 13 Von Taille zu Taille über Schritt .....
- 14 Von Taille seitlich zum Boden\* .....

\* ... Bitte ohne Schuhe abmessen!

### Zusätzliche Angaben

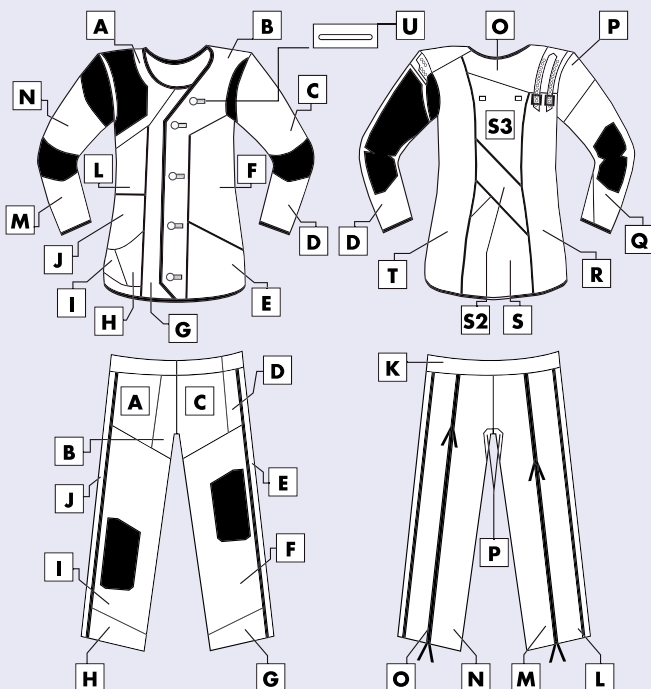

Leder	Evotex
1	31
2	32
3	33
4	34
5	35
6	36
8	
9	
10	
11	
12	
13	
14	
15	
16	
17	
18	

Paspel	Knöpfe
Red	Red
Blue	Blue
Black	Black
Yellow	Yellow
Orange	Orange
Green	Green
Purple	Purple

- Kunststoffriemen
- Lederriemen
- Zahnriemen
- Hosenbeinabschluss Leder
- Hosenbeinabschluss EVOTEX

Farbenplan	
A	L
B	L
C	L
D	E
E	E
F	L
G	E
H	L
I	L
J	E
L	L
M	L
N	L
O	L
P	E
R	E
S	E
S2	E
S3	E
T	E
U	L

L = Leder  
E = Evotex



ahg-Anschütz Handels GmbH  
Raiffeisenstrasse 26  
89079 Ulm-Wiblingen/ Germany

Fon +49-(0)731-420 31  
Fon +49-(0)731-420 34  
Fax +49-(0)731-420 33

www.ahg-anschuetz.de  
info@ahg-anschuetz.de



# Massanleitung für Schiessjacke und Hose ECONOMY

**Händler** .....

.....

.....

**Vorname und Zuname** .....

**Adresse** .....

**Fon/Mobil/E-Mail** .....

**Unterschrift** .....

**Datum** .....

**Ort** .....

**Best.-Nr.** .....

**Mann**  **Frau**

**Linkshänder**  **Rechtshänder**

**Körpergröße** .....

**Konfektionsgröße** .....

**Gewicht** .....

## Jacke ECONOMY

- 1 Brustumfang .....
- 2 Taillenumfang .....
- 2a Hüftknochen .....
- 3 Gesässumfang .....
- 6 Oberarmumfang .....
- 7 Unterarmumfang .....
- 7a Schulterumfang .....
- 8 Vom Hals bis zum Schultergelenk .....
- 10 Vom Hals bis zur Taille .....
- 11 Vom Hals bis zum Fingergelenk .....
- 12 Schulterbreite .....
- 15 Vom Ellenbogen zum Handgelenk .....
- 16 Armlänge bis Mitte Wirbelsäule .....

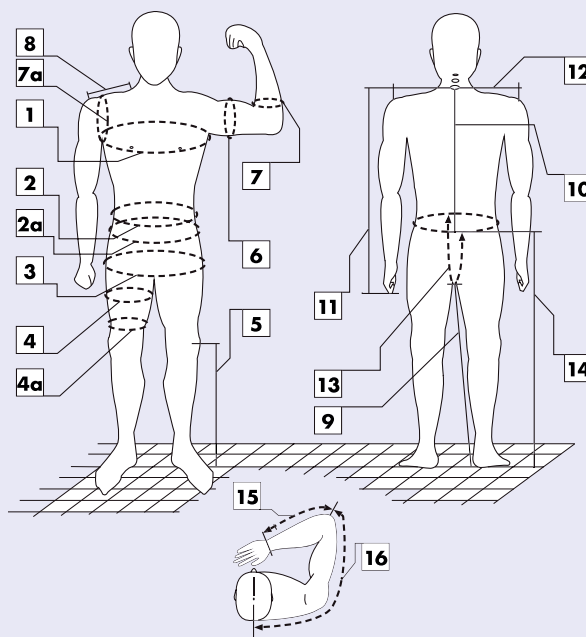

## Hose ECONOMY

- 2 Taillenumfang .....
- 3 Gesässumfang .....
- 4 Oberschenkelumfang .....
- 4a Umfang oberhalb vom Knie .....
- 5 Von Kniemitte bis zum Boden\* .....
- 9 Vom Schritt zum Boden\* .....
- 13 Von Taille zu Taille über Schritt .....
- 14 Von Taille seitlich zum Boden\* .....

\* ... Bitte ohne Schuhe abmessen!

### Zusätzliche Angaben

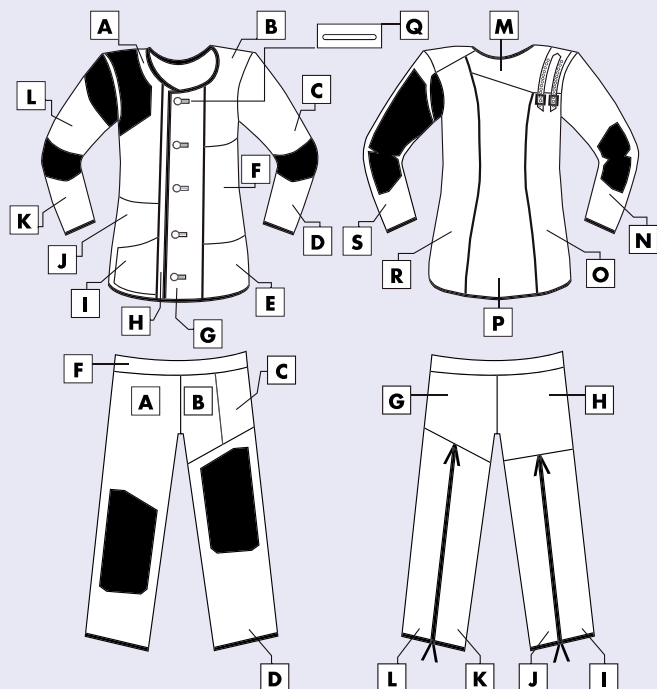

Kunstleder	
41	
42	
43	
44	
45	
46	
47	
48	
49	
50	

Canvas	
19	
20	
21	
22	
23	
24	
25	
26	
27	
28	
29	

Knöpfe	
Red	
Blue	
Black	
White	
Yellow	
Orange	
Green	

Farbenplan			
A	C		
B	C		
C	K		
D	C		
E	C		
F	L		
G	C		
H	C		
I	K		
J	C		
K	C		
L	K		
M	K		
N	C		
O	C		
P	C		
R	C		
S	C		
Q	K		

K = Kunstleder  
C = Canvas



**ahg-Anschütz Handels GmbH**  
Raiffeisenstrasse 26  
89079 Ulm-Wiblingen/ Germany

Fon +49-(0)731-420 31  
Fon +49-(0)731-420 34  
Fax +49-(0)731-420 33

www.ahg-anschuetz.de  
info@ahg-anschuetz.de





**ahg-Anschütz Handels GmbH**

Raiffeisenstrasse 26  
89079 Ulm-Wiblingen / Germany

Fon +49 - (0)731 - 420 31

Fon +49 - (0)731 - 420 34

Fax +49 - (0)731 - 420 33

[www.ahg-anschuetz.de](http://www.ahg-anschuetz.de)

[info@ahg-anschuetz.de](mailto:info@ahg-anschuetz.de)

[facebook.com/ahg.anschuetz](https://facebook.com/ahg.anschuetz)

[youtube.com/ahgAnschuetz](https://youtube.com/ahgAnschuetz)

**EUR 5.- Schutzgebühr**

Zu beziehen über Ihr Fachgeschäft: